

# チューパ 青果物 カタログ



2023~2024

CHUPA FRUIT & VEGETABLES CATALOG

エフピコチューパ株式会社





# 製品情報の見方

製品情報の見方

## 容器



製品コード	品名	外寸 (mm)	本体高さ (mm)	蓋高さ (mm)	一枚重量 (g)	ケース入数	袋入数	穴	材質	容量(目安)
CP007552	YTR100.4H	107 × 106 × 45	30	15	7.4	1500	100	4H	エコAPET	約90~120g
CP007541	YTR140.4H	103 × 102 × 56	37	19	7.4	1500	100	4H	エコAPET	約120~140g
CP007553	YTR150.4H	108 × 107 × 57	39	18	8.2	1500	100	4H	エコAPET	約130~150g

- ① ② ③ ④ ⑤

## フィルム



### 根菜類

製品コード	品名	厚み	外寸 (mm)	一枚重量 (g)	穴	ケース入数	袋入数	POS	材質	容量(目安)
CP782304	SB ニンジン FP-6大	#25	180 × 300	2.5	2H	5000	100	4940221873051	OPP	
CP782305	SB ニンジン FP-6小	#25	155 × 300	2.1	2H	5000	100	4940221873358	OPP	
CP782291	SB J-2 にんじん	#25	180 × 300	2.5	4H	5000	100	4940221875727	OPP	
CP782312	SB ゴボウ FP-12	#25	80 × 900	3.3	3H	4000	100	4940221875079	OPP	

- ① ② ③ ④ ⑤ ⑥

### ① 製品コード ② 製品名

### ③ 製品外寸

本体の寸法(単位mm)を掲載しています。

- 折蓋タイプ ■ 円形タイプ ■ 袋

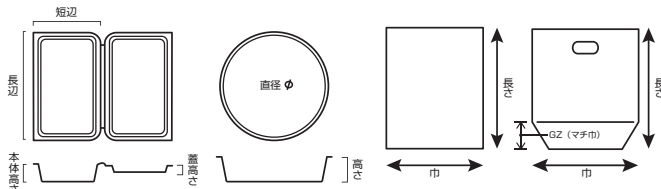

長辺×短辺×(本体部+蓋高さ) 直径×高さ

### ④ 入数

ダンボールケース内の入数を掲載しています。

### ⑤ 材質

製品の材質を掲載しています。

### ⑥ 厚み

製品の厚みを掲載しています。

### ⑦ 写真寸法

#### ■ 折蓋タイプ



長辺×短辺×(本体部高さ+蓋高さ)

#### ■ 円形タイプ



間口(長辺×短辺)×高さ

#### ■ 袋



長辺×短辺+GZ

#### ■ トレー



間口(長辺×短辺)

蓋の種類や、蓋が本体にはまりこむ方式の種類です。

### 蓋種名・かん合方式



ボタン嵌合



スライド嵌合



外嵌合蓋



落とし蓋(TC)



平蓋(FC)



ドーム



盛り上げ蓋(OC)



内嵌合蓋



# チューパ青果物カタログ 2023~2024

## CHUPA FRUIT & VEGETABLES CATALOG

### 目次

製品情報の見方	
目次	P.1
素材	P.2
取扱い注意事項	P.3
農産本部 (WEBメディア) 紹介	P.4
展示会紹介	P.6
インデックス	P.8

環境対応製品	P.11		環境対応製品
新製品	P.27		新製品
プラ容器 青果物汎用容器	P.33		【プラ容器】 青果物 汎用容器
プラ容器 作物別青果物容器	P.71		【プラ容器】 作物別 青果物容器
プラ容器 汎用カップ・フードパック	P.99		【プラ容器】 汎用カップ・ フードパック
フィルム 青果物フィルム・袋	P.109		【フィルム】 青果物 フィルム・袋
生産資材	P.133		生産資材
製品索引	P.139		製品索引

その他:製品についての補足説明を掲載しています。

#### ご注意

- ※カタログに表示している外寸・重量・容量など、実物より多少異なる場合があります。詳しくは当社営業員、または現物にてご確認ください。
- ※印刷の色柄などが製品より微妙に異なる場合がありますがご了承ください。
- ※カタログに掲載しています製品の入数など予告なく変更、または製造を中止する場合がありますがご了承ください。
- ※カタログ内容に対してご不明な点がございましたら、お気軽に弊社営業員にご相談ください。



# 製品の素材と注意取扱い

## 素材

**A-PET** アモルファス・ポリエチレンテレフタレート

優れたバリア性と透明性を持ち合わせた素材です。主にカップに使用されています。耐熱温度60℃です。

**OPS** 二軸延伸ポリスチレン

透明性に優れた素材です。主に蓋の素材やフードパックに使用されています。耐熱温度80℃です。

- レモンなど柑橘類の皮に含まれるテルペン、リモネンによって変質、または油脂などによって脆くなることがあります。
- 酒類のアルコール飲料の長期保存を避けてください。

**PP** ポリプロピレン

優れた耐熱性と耐油性を持ち合わせた電子レンジ対応容器です。耐熱温度110℃です。

**PSP** 発泡ポリスチレン

ポリスチレンを発泡させた断熱性に優れた素材です。耐熱温度80℃です。

- レモンなど柑橘類の皮に含まれるテルペン、リモネンによって変質、または油脂などによって脆くなることがあります。
- 酒類のアルコール飲料の長期保存を避けてください。
- PSP容器は断熱構造になっているため外側は手に持てる程度の温度ですが、内容物は高温です。汁もの等使用時にやけどしないよう注意してください。

**紙(パルプ)**

- 古紙を使用している製品は、金属探知機に反応することがあります。
- アルコールが付着すると、色に変色する場合があります。
- 水分が付着するとふやけたり、製品同士が貼り付く場合があります。
- 直射日光により、変色する場合があります。

**エコAPET®**

市場回収された容器やペットボトルを、エフピコ方式のリサイクル工程を通して、再生された原料から作られるPETシートを用いた容器です。耐熱温度60℃です。

**OPP** 二軸延伸ポリプロピレン

延伸する事で腰が強く透明性、防湿性に優れています。溶断シール性がよく防曇OPP袋等の幅広い用途に使われています。耐熱温度110℃です。

**HIPS** ハイインパクト・ポリスチレン

耐衝撃性のあるポリスチレン素材です。主に仕出容器、麺容器、寿司容器、オードブルに使用されています。耐熱温度90℃です。

- レモンなど柑橘類の皮に含まれるテルペン、リモネンによって変質、または油脂などによって脆くなることがあります。
- 酒類のアルコール飲料の長期保存を避けてください。
- DX製品などの蒸着品または、金属色の多い柄等は金属探知器に感知されることがあります。

**CPP** 無延伸ポリプロピレン

溶断シール性に優れた素材で、重量の重い青果物の包装に適しています。当社「サンバグシリーズ」などに使用しています。

- 火の側に置かないでください。熱により変形したり燃えたりすることがあります。

エフピコチューパの食品容器は、食品衛生法に基づく厚生省告示第370号の衛生試験に適合しています。

※上記使用温度はあくまでも目安となります。使用なさる際は、実用使用条件下で十分なテストを行い、使用されることをお願いいたします。  
※これらの容器はワンウェイ容器のため、再使用しないでください。食品衛生上問題が起きることがあります。

保管状態によって変色劣化することがあります。保管には充分お気をつけください。



プラスチック製容器包装  
(飲料用・しょうゆ用PETボトルを除く)



紙製容器包装(以下を除く)  
1.段ボール  
2.アルミニウムを使用している飲料用紙パック

## ボタンかん合・スライドかん合の蓋閉め時の注意事項

### <ボタンかん合>



ボタンかん合の突起部分  
(写真は裏側から撮影)



ボタン突起部分を指で押さず指ではさむようにし、親指で凹部分を押し進めます。

### <スライドかん合>

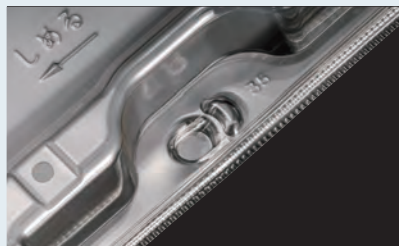

スライドかん合の突起部分  
(写真は裏側から撮影)



突起部分を指で押さず、親指で凹部分の近くにある突起を押し進めます。



# 当社製品の共通取扱い注意事項

## 取扱い注意事項

- 1**



火のそばへ置かないでください。  
火災や変形の原因になります。
- 2**



オーブンやグリルに  
使用しないでください。  
火災や変形の原因になります。
- 3**



揚げたてのフライなど、  
熱いものを入れないでください。  
変形をしたり穴が空く事があります。
- 4**



直射日光や、高温多湿の場所を  
避けて保管してください。  
特にA-PETは耐熱性が低く、  
熱変形を起こす場合があります。
- 5**



容器の縁により指先を  
傷つける場合があります。  
ご注意ください。
- 6**



容器を強く押さえないでください。  
破損する場合があります。
- 7**



袋が破損したまま保存しないでください。  
ホコリやゴミが付着する可能性  
があるので開封後は密封できる  
ポリ袋に入れ保管してください。
- 8**



保管時は高く積まないでください。  
崩れやすくなります。
- 9**



使用済み容器は再使用(リユース)  
しないでください。食品衛生状  
問題が起きることがあります。
- 10**



廃棄は法令に従って行ってください。
- 11**



衝撃を与えないでください。  
荷姿はケースでも袋でも、強い衝撃が  
加わると容器が壊れる恐れがあります。
- 12**



袋破れにご注意ください。  
ケースから取り出す際に、袋をつまむ  
と破れる恐れがあります。  
両手で本体を持ち上げてください。

環境対応製品

新製品

【プラ容器】  
青果物  
汎用容器

【プラ容器】  
作物別  
青果物容器

【プラ容器】  
汎用カップ・  
フードバック

【フィルム】  
青果物  
フィルム・袋

生産資材

製品索引

初めて容器を取り扱われるお客様必読！

## 容器の熱変形トラブル

避けていただきたい保管場所



容器素材の耐熱温度を超えると変形する恐れがあります  
特に**保管場所**についてはご注意ください

必ず蓋を  
してください。



光を通しにくい容器は熱を吸収しやすい。  
段ボールを閉めた状態で保管すれば温度も安定。

条件によっては段ボールの中も高温  
になります。ご注意ください。

## 水容量測定方法

### <測定方法>



水を使って測定した容量  
(cc)で計測しています。  
測定はあくまで目安となり  
ますので、内容物により、  
容量(cc)が実際の値と異なる  
場合があります。

### <水量の目安>

▼かん合の違いによる



●内かん合容器  
(例：AP オクタ)  
※内かん合部の内カドまで

※中皿は天面スタック下近くで測定。



# チューパの青果物包材ポータルサイト

農産業界  
大注目!  
日々アクセスや  
フォロワー  
増加中♪

## エフピコ チューパ

### 農産 本部

Get Along Together

Instagram

@chupa\_nousan

エフピコチューパ農産本部公式Instagram! フォロワー11,000人突破! 新商品紹介やコラボ企画など展開中。フォトコンテスト企画も大好評でした! Instagram内メッセージでのお問い合わせやサンプル依頼も可能です。

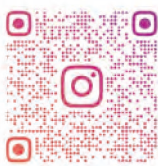

CHUPA\_NOUSAN

農産HP

<https://chupa-nosan.com/>

エフピコチューパ農産本部LPサイトでは、エフピコチューパの最新のニュースやSNSの投稿を全て掲載! Youtubeチャンネルの最新動画も随時UP! エフピコチューパ農産本部の全ての情報にアクセスして頂けます。



X (旧Twitter)

@chupa\_nousan

フォロワー3,700人突破! 新製品紹介やイベント告知などタイムリーな情報を更新中! 農業関係のリツイートや情報発信も行っています。X (旧Twitter) 内メッセージでのお問い合わせやサンプル依頼も可能です。



YouTube

チューパ農産チャンネル

エフピコチューパの農産専門チャンネル! 新商品や、季節の農産物に合わせたおすすめ容器を動画でご紹介!



エフピコチューパ農産本部  
@chupa\_nousan

農産パック ● 農産フィルム等 青果物資材が主力事業で「産地の鮮度を食卓へ」を掲げる総合食品容器メーカー  
エフピコチューパ (株) です!! 青果物用包装資材や、青果物の情報を発信しています!

chupa-nosan.com

2021年1月からTwitterを利用しています  
3,713 フォロワー中 3,725 フォロワー

ツイート

返信

メディア

エフピコチューパ農産本部 @chu... 3時

エフピコチューパ農産チャンネル  
@chupa\_nousan チャンネル登録者数 200人 62本の動画

エフピコチューパの農産専門チャンネル! >

ホーム

動画

新しい動画

人気の動画

古い順

ショート

再生リスト

コミュニティ

チャンネル

検索

【アソートに最適です】仕切り付きの丸カップ! PC-LMB 150φ

50 回復数・1か月前

【ブルーベリーに特化した!】機能性抜群なミルティシリーズ!

88 回復数・2か月前

【プラスチックリデュース容器】厚みを下げた! エコGPRシリーズ!

50 回復数・3か月前

エコGPR



プレスリリース  
配信実績多数!

新商品やイベント情報をいち早く発信! 日経オンラインやJAコムなど大手ニュース媒体への掲載も多数! 今後も幅広く情報発信を行ってまいります。



SNS 企画  
続々と開催中♪

チューパSNSでは展示会与連動したプレゼント企画やクイズ企画などを行っています! 新製品やおすすめ製品などの情報も要チェックです♪



Agriweb  
コラム連載中!

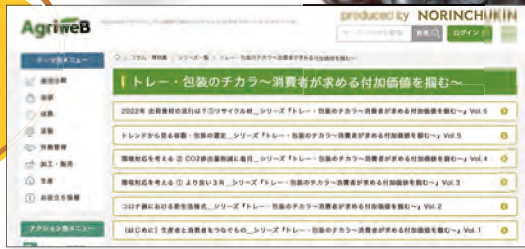

<https://www.agriweb.jp/column/series/1546.html>

Agriweb (農林中央金庫運営) でコラム連載中! 農業を取り巻く環境をトレー・包装の視点で分析し分かり易く読んでいただけるようになっていきます。Agriweb 内で「人気コラムシリーズ」を連続獲得! 大好評連載中です!



展示会続々出展中!



# 農業 WEEK 2022

毎年出展している  
農業WEEKでは  
ライブ配信なども行い  
弊社製品を色々なお客様に  
知っていただいています!

カタログ内  
掲載ページは  
こちら

- GPR...P49
- CFR...P43
- ウルレル...P65
- PC-LMB...P102
- VF-APダイス...P56
- NZWキウイ...P92



カタログ内  
掲載ページは  
こちら

- 紙ベジ...P24
- 紙ベジトレ...P22
- 紙デリSTR...P26



通常の製品に加え  
環境対応に特化した  
製品も掲載!

カタログ内  
掲載ページは  
こちら

- ペコペット...P16
- ペコペットGPR...P14
- 6 エコVF-APダイス...P20



## エフピコ フェア 2023





# 九州農業 WEEK 2023

初進出の九州では  
産地のお悩みを  
作物ごとに  
解決する容器を  
ご紹介!



カタログ内  
掲載ページは  
こちら

ミニトマト関連製品  
…P82

紙容器新製品  
のご紹介!

現在注目の  
キウイや桃の  
包装資材も!

カタログ内  
掲載ページは  
こちら

紙ベジクラフト  
…P21

カタログ内  
掲載ページは  
こちら

ふわリーと…P98  
サンバグキウイ…P123

コンテナ対応  
資材もたっぷり  
ご紹介!

カタログ内  
掲載ページは  
こちら

コンテナ特集ページ…P68



# A~Z

	<b>APオクタ</b> P034 【プラ容器】 青果物汎用容器		<b>KF</b> P107 【プラ容器】 汎用カップ・ フードパック		<b>SH</b> P106 【プラ容器】 汎用カップ・ フードパック
	<b>APクリアーフ</b> P036 【プラ容器】 青果物汎用容器		<b>MT</b> P051 【プラ容器】 青果物汎用容器		<b>SHL</b> P105 【プラ容器】 汎用カップ・ フードパック
	<b>APロイヤル</b> P038 【プラ容器】 青果物汎用容器		<b>NZW</b> P052 【プラ容器】 青果物汎用容器		<b>STR-GHP.8H</b> P073 【プラ容器】 作物別青果物容器
	<b>CF</b> P040 【プラ容器】 青果物汎用容器		<b>NZWキウイ</b> P092 【プラ容器】 作物別青果物容器		<b>STR-Rかん合蓋</b> P076 【プラ容器】 作物別青果物容器
	<b>CFR</b> P043 【プラ容器】 青果物汎用容器		<b>NZW大・中・小</b> P029 新製品		<b>STR-R3個セットバック</b> P031 新製品
	<b>F</b> P103 【プラ容器】 汎用カップ・ フードパック		<b>PC</b> P102 【プラ容器】 汎用カップ・ フードパック		<b>STR平詰めイチゴ</b> P075 【プラ容器】 作物別青果物容器
	<b>FR</b> P045 【プラ容器】 青果物汎用容器		<b>PC-LMB</b> P100 【プラ容器】 汎用カップ・ フードパック		<b>STR-平2個セットバック</b> P030 新製品
	<b>FRプラス</b> P047 【プラ容器】 青果物汎用容器		<b>PSTR</b> P074 【プラ容器】 作物別青果物容器		<b>VF-トックス</b> P028 新製品
	<b>GPR</b> P049 【プラ容器】 青果物汎用容器		<b>PSTR250平くもはだ柄</b> P053 【プラ容器】 青果物汎用容器		<b>VF-1200AP</b> P072 【プラ容器】 作物別青果物容器
	<b>PSクリアーフ</b> P054 【プラ容器】 青果物汎用容器		<b>VF-APダイス</b> P056 【プラ容器】 青果物汎用容器		

環境対応製品  
新製品  
【プラ容器】  
青果物  
汎用容器  
【プラ容器】  
作物別  
青果物容器  
【プラ容器】  
汎用カップ・  
フードパック  
【フィルム】  
青果物  
フィルム・袋  
生産資材  
製品索引

	<b>VF-X</b> P060 【プラ容器】 青果物汎用容器
	<b>VFB</b> P062 【プラ容器】 青果物汎用容器
	<b>VFC</b> P063 【プラ容器】 青果物汎用容器
	<b>Vラップ</b> P129 【フィルム】 青果物フィルム・袋

# あ〜わ

	<b>イチゴ関連製品</b> P079 【プラ容器】 作物別青果物容器
	<b>イチゴフィルム</b> P078 【プラ容器】 作物別青果物容器
	<b>ウルル</b> P065 【プラ容器】 青果物汎用容器
	<b>エコMT</b> P019 環境対応製品
	<b>エコGPR</b> P018 環境対応製品
	<b>エコVF-AP ダイス</b> P020 環境対応製品
	<b>果実マット</b> P137 生産資材
	<b>紙デリSTR</b> P026 環境対応製品
	<b>紙ベジ<sup>®</sup></b> P024 環境対応製品

	<b>紙ベジ<sup>®</sup> クラフト</b> P021 環境対応製品
	<b>紙ベジトレ<sup>®</sup></b> P022 環境対応製品
	<b>キウイ関連製品</b> P092 【プラ容器】 作物別青果物容器
	<b>さくらんぼ 関連製品</b> P089 【プラ容器】 作物別青果物容器
	<b>サンバッグ</b> P119 【フィルム】 青果物フィルム・袋
	<b>サンボードン 印刷規格</b> P111 【フィルム】 青果物フィルム・袋
	<b>サンボードン 長物</b> P117 【フィルム】 青果物フィルム・袋
	<b>サンボードン</b> P116 【フィルム】 青果物フィルム・袋
	<b>シンプルバック</b> P110 【フィルム】 青果物フィルム・袋
	<b>スタンド袋</b> P125 【フィルム】 青果物フィルム・袋

環境対応製品

新製品

【プラ容器】  
青果物  
汎用容器

【プラ容器】  
作物別  
青果物容器

【プラ容器】  
汎用カップ・  
フードバック

【フィルム】  
青果物  
フィルム・袋

生産資材

製品索引



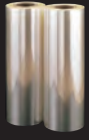

**生花用  
ラッピングフィルム**  
P132  
【フィルム】  
青果物フィルム・袋

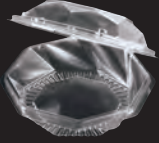

**青果物汎用  
容器**  
P066  
【プラ容器】  
青果物汎用容器

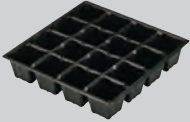

**セルボックス**  
P136  
生産資材



**チャック付  
スタンド袋**  
(2018, 2219, 2420)  
P032  
新製品



**トマト関連製品**  
P087  
【プラ容器】  
作物別青果物容器



**苗入れトレイ**  
P138  
生産資材



**苗カバー**  
P138  
生産資材



**ニューミクロン**  
P129  
【フィルム】  
青果物フィルム・袋



**ブドウ関連製品**  
P095  
【プラ容器】  
作物別青果物容器

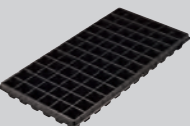

**プラグトレイ**  
P134  
生産資材



**フラワー  
キャップ 有孔**  
P130  
【フィルム】  
青果物フィルム・袋



**フラワー  
キャップ**  
P131  
【フィルム】  
青果物フィルム・袋

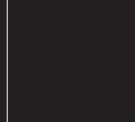

**フラワーシート**  
P132  
【フィルム】  
青果物フィルム・袋



**ブルーベリー  
関連製品**  
P097  
【プラ容器】  
作物別青果物容器



**ふわりーと**  
P098  
【プラ容器】  
作物別青果物容器



**ペコペット<sup>®</sup>**  
P016  
環境対応製品



**ペコペット<sup>®</sup>GPR**  
P014  
環境対応製品



**ペコペット<sup>®</sup>  
フルーツ**  
P013  
環境対応製品



**ポケット付  
スタンド袋**  
P127  
【フィルム】  
青果物フィルム・袋



**ポケット付  
チャックスタンド袋**  
P127  
【フィルム】  
青果物フィルム・袋

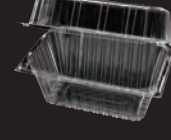

**みかん関連製品**  
P094  
【プラ容器】  
作物別青果物容器



**ミディトマト  
関連製品**  
P086  
【プラ容器】  
作物別青果物容器



**ミニトマト  
関連製品**  
P082  
【プラ容器】  
作物別青果物容器



**もも関連製品**  
P098  
【プラ容器】  
作物別青果物容器



**有孔チャック付**  
P128  
【フィルム】  
青果物フィルム・袋



**洋なし関連製品**  
P097  
【プラ容器】  
作物別青果物容器

環境対応製品

新製品

【プラ容器】  
青果物  
汎用容器

【プラ容器】  
作物別  
青果物容器

【プラ容器】  
汎用カップ・  
フードバック

【フィルム】  
青果物  
フィルム・袋

生産資材

製品索引

# 環境対応製品



## リデュース製品

Reduce (リデュース) 製品は、製造時に使う資源の量を少なくするように考慮した、プラスチック使用量削減製品。

## 紙製品

### 紙ベジ<sup>®</sup>シリーズ

- 青果物向け、紙製パック。
- 鮮度確認用の窓開きや、通気性を考慮した穴開きあり。
- 印刷適性に優れており、オリジナルのデザイン作成可能。
- FSC<sup>®</sup> 認証紙使用。

### 紙デリシリーズ

- 非木材を使用した紙トレイ。
- 耐水・耐油仕様。



環境対応製品

新製品

【プラ容器】  
青果物  
汎用容器【プラ容器】  
作物別  
青果物容器【プラ容器】  
汎用カップ・  
フードバック【フィルム】  
青果物  
フィルム・袋

生産資材

製品索引



# エコAPET®製品

チューパのエコAPET®容器は  
“ペットボトルから誕生”※

※弊社A-PET品の一部製品にシート原料として使用。  
全A-PET品・およびリサイクル材100%使用の意味ではありません。

リサイクルで二酸化炭素(CO<sub>2</sub>)の排出を抑える。 CO<sub>2</sub>低減効果



30%  
CO<sub>2</sub>低減

スーパーマーケットなどで回収された透明容器やPETボトルをリサイクルし、再び透明容器に蘇らせています。蓋と一体型の容器や蓋のみにも活用されています。

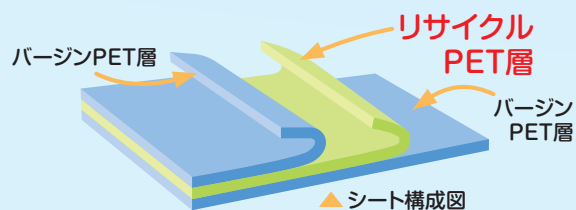

バージン層でリサイクル層を挟んだ衛生的な  
3層構造の【環境配慮型多層PETシート】を採用。  
食品や手に触れても安全・安心です。

原油がPET容器になるまで

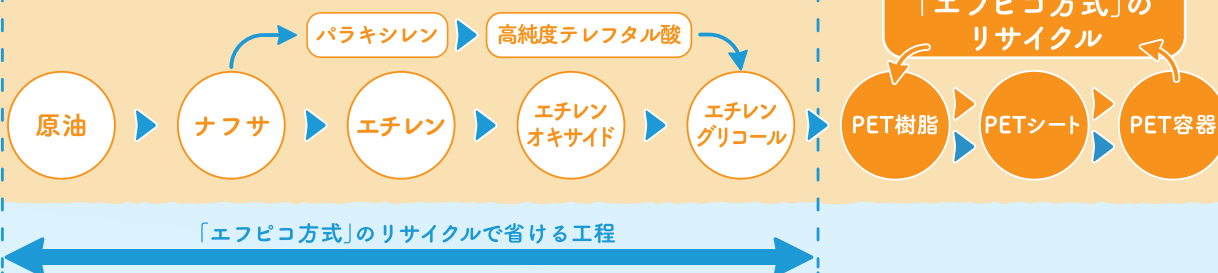

食品トレーの素材となる原料を作る工程ではたくさんの二酸化炭素(CO<sub>2</sub>)が排出されます。「エコAPET®」はその工程が省ける環境負荷の少ないエコな素材です。

※環境ラベルタイプⅢ(エコリーフ)製品分類基準に基づき算出

## 製品ラインナップ ※一部製品



チューパはエコAPET®  
の材質でエコマーク  
を取得しています。

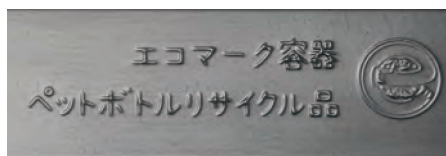

一部新製品には刻印  
が入っています。

NEW ペコペット®フルーツ

プラスチック  
使用量を削減!



意匠出願中



エコマーク認定容器  
刻印入り



ペコペットフルーツ 4L-2  
桃



ペコペットフルーツ 4L-2  
梨

丸形の青果物に  
ピッタリ!



ペコペットフルーツ 2L-2  
桃



ペコペットフルーツ 3L-2  
桃



ペコペットフルーツ 3L-2  
大玉トマト

環境対応製品

新製品

【プラ容器】  
青果物  
汎用容器

【プラ容器】  
作物別  
青果物容器

【プラ容器】  
汎用カップ・  
フードバック

【フィルム】  
青果物  
フィルム・袋

生産資材

製品索引



ホールド性

丸形の青果物に合わせた底面形状で、  
内容物をしっかりホールド!

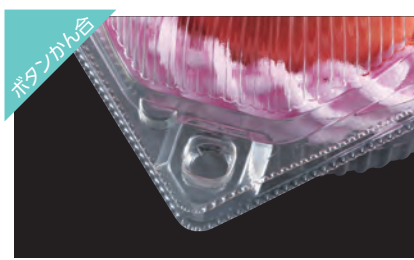

ボタンかん合

ボタンかん合により、重量のある  
青果物に対してもかん合が外れにくい。



側面リブ形状

側面全体にリブを配置し強度を高め、  
最大限の軽量化を実現。



積み重ね

売り場での積み重ねを考慮し、  
天面と底面が引っかかる形状でズレを防止。



通気性

側面に広範囲の通気孔を配置し、  
青果物に求められる通気性を確保。



ボタンかん合



ボタンかん合



ボタンかん合

●ペコペットフルーツ2L-2

●ペコペットフルーツ3L-2

●ペコペットフルーツ4L-2

製品コード	品名	外寸 (mm)	本体高さ (mm)	蓋高さ (mm)	一枚重量 (g)	ケース入数	袋入数	材質	容量(目安)
CP007662	ペコペットフルーツ2L-2	194 × 108 × 91	52	39	16.1	600	50	エコAPET	
CP007663	ペコペットフルーツ3L-2	204 × 112 × 94	52	42	17.2	600	50	エコAPET	
CP007664	ペコペットフルーツ4L-2	229 × 126 × 98	55	43	21.7	400	50	エコAPET	

\*カタログに掲載しています製品の入数・仕様など予告なく変更、または製造を中止する場合がありますご了承ください。



NEW

## ペコペット®GPR

プラスチック使用量を削減!



意匠出願中

エコマーク認定容器  
刻印入り

Concept

・水流をイメージした細リブの  
容器デザインにより、青果物  
のみずみずしさを連想。



環境対応製品

新製品

【プラスチック容器】  
青果物  
汎用容器【プラスチック容器】  
作物別  
青果物容器【プラスチック容器】  
汎用カップ・  
フードバック【フィルム】  
青果物  
フィルム・袋

生産資材

製品索引

ペコペットGPR-SS  
カラフルミニトマトペコペットGPR-SS  
スナップエンドウペコペットGPR-S  
アボカドペコペットGPR-S  
キウイペコペットGPR-M  
柿ペコペットGPR-M  
輸入ブドウペコペットGPR-M  
アメリカンチェリーデザイン性と容器への強度付与を  
兼ね備えた細リブ。



ボタンかん合

ボタンかん合により、  
容器が変形しても外れにくい。



積み重ね

安定した段積み陳列が可能。  
容器の天面と底面がはまり込む形状のため、ズレ防止。

## ペコペット®GPRシリーズの使用上の注意点

### ボタンかん合の開け方

ボタン部先端のツマミをつまんで  
開けてください。



### ボタンかん合の閉め方

本体側ボタン部に触れないように指を添え、  
蓋側のボタン部を親指で押していきます。

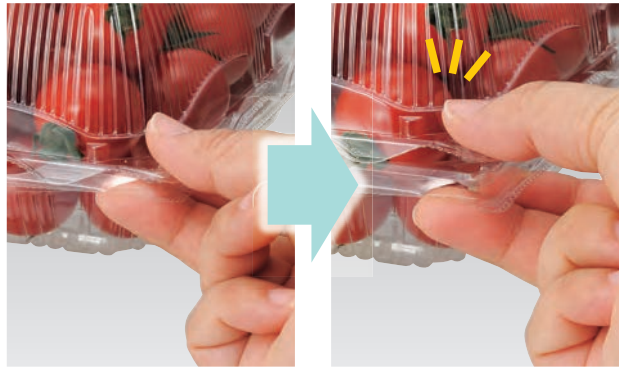

※多少の変形を想定した製品となっており、内容物によっては適さない場合もありますので、事前に使用条件でのテストをお願いします。

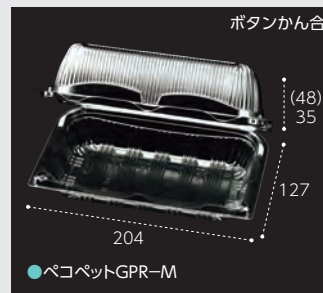

製品コード	品名	外寸 (mm)	本体高さ (mm)	蓋高さ (mm)	一枚重量 (g)	ケース入数	袋入数	材質	容量(目安)
CP007667	ペコペットGPR-SS	176 × 117 × 60	24	36	11.7	800	50	エコAPET	
CP007668	ペコペットGPR-S	174 × 121 × 83	35	48	11.9	600	50	エコAPET	
CP007669	ペコペットGPR-M	204 × 127 × 83	35	48	15.0	600	50	エコAPET	

環境対応製品

新製品

【プラ容器】  
青果物  
汎用容器

【プラ容器】  
作物別  
青果物容器

【プラ容器】  
汎用カップ・  
フードパック

【フィルム】  
青果物  
フィルム・袋

生産資材

製品索引





## ペコペット®

意匠取得

エコマーク認定容器  
刻印入り

Concept

- ・プラスチック使用量削減した製品。
- ・ペットボトルリサイクルした「エコAPET®」を使用。
- ・容器が変形しても外れにくいボタンかん合。
- ・復元性がある細かいダイヤ状のリブ。
- ・リブの乱反射により、商品の鮮度感を訴求。

環境対応製品

新製品

【プラ容器】  
青果物  
汎用容器【プラ容器】  
作物別  
青果物容器【プラ容器】  
汎用カップ・  
フードバック【フィルム】  
青果物  
フィルム・袋

生産資材

製品索引

ペコペット10-10(44)  
カラフルミニトマトペコペット10-10(44)  
ミニトマトペコペット11-11(57)  
ししとうペコペット10-10(62)  
ミニトマトペコペット11-11(57)  
ミニトマトペコペット10-10(44)  
スナップエンドウペコペット11-11(57)  
アメリカンチェリー

通気性

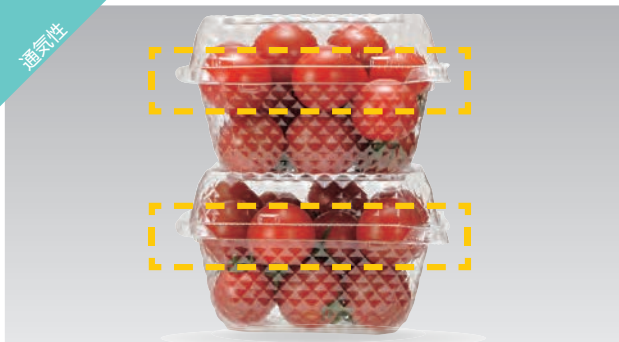

側面の大きなダクトで通気性が良い。

積み重ね



蓋のくぼみに本体がはまり込み、積み重ねが安定。

環境対応製品

新製品

【プラ容器】  
青果物  
汎用容器

【プラ容器】  
作物別  
青果物容器

【プラ容器】  
汎用カップ・  
フードバック

【フィルム】  
青果物  
フィルム・袋

生産資材

製品索引

ボリューム感

容器のフチ回りを細くすることで、  
内容物のボリューム感を出せ、見栄えも良い。



ペコペット10-10 (62)

従来品

## ペコペット®シリーズの使用上の注意点

### ボタンかん合の開け方

つまみ部分がないので、ボタンかん合脇の  
開口部をつまんで開けてください。

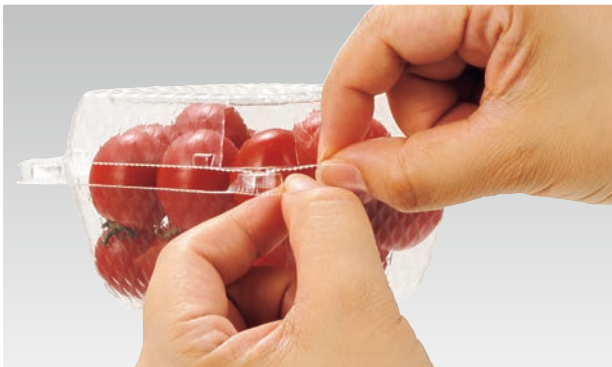

### ボタンかん合の閉め方

本体側のボタン部分両脇に指を添え、  
蓋側のボタン部分を親指で押していきます。

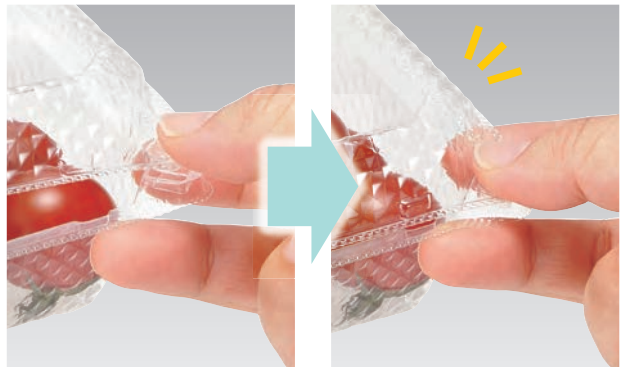

※多少の変形を想定した製品となっており、内容物によっては適さない場合もありますので、事前に使用条件でのテストをお願いします。

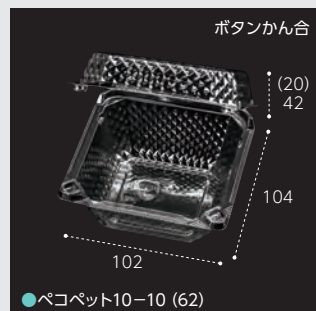
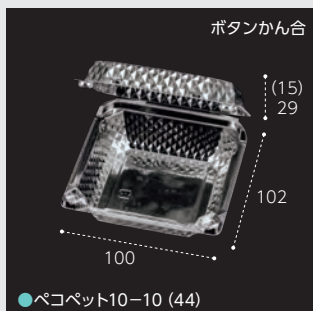

製品コード	品名	外寸 (mm)	本体高さ (mm)	蓋高さ (mm)	一枚重量 (g)	ケース入数	袋入数	材質	ミニマト容量 (目安)
CP007599	ペコペット10-10(44)	102 × 100 × 44	29	15	5.5	1500	100	エコAPET	約100g
CP007600	ペコペット10-10(62)	104 × 102 × 62	42	20	5.9	1500	100	エコAPET	約150g
CP007601	ペコペット11-11(57)	114 × 112 × 57	40	17	6.9	1500	100	エコAPET	約200g

※カタログに掲載しています製品の入数・仕様など予告なく変更、または製造を中止する場合がありますご了承ください。



## エコGPR

プラスチック使用量を削減  
したGPRシリーズ。エコマーク認定容器  
刻印入りエコGPR-SS.6H  
ミニトマトエコGPR-SS.6H  
輸入ブドウエコGPR-S.6H  
にんにくエコGPR-S.6H  
新生姜エコGPR-M.6H  
巨峰エコGPR-M.6H  
アボカドエコGPR-L.6H  
みかんエコGPR-L.6H  
輸入ブドウのアソート

※通常のGPRシリーズは、49ページに掲載。



●エコGPR-SS.6H



●エコGPR-S.6H



●エコGPR-M.6H



●エコGPR-L.6H

製品コード	品名	外寸 (mm)	本体高さ (mm)	蓋高さ (mm)	一枚重量 (g)	ケース入数	袋入数	穴	材質	輸入ブドウ容量(目安)
CP007614	エコGPR-SS.6H	176 × 117 × 60	24	36	13.8	800	50	6H	エコAPET	約250~350g
CP007615	エコGPR-S.6H	174 × 121 × 83	35	48	18.5	600	50	6H	エコAPET	約350~450g
CP007616	エコGPR-M.6H	204 × 127 × 83	35	48	22.9	600	50	6H	エコAPET	約450~550g
CP007617	エコGPR-L.6H	236 × 146 × 73	33	40	30.5	300	50	6H	エコAPET	約550~650g

NEW エコMT

プラスチック使用量を削減したMTシリーズ。



環境対応製品



エコマーク認定容器 刻印入り



エコMT-100AP ししとう



エコMT-100AP ミニトマト



エコMT-120AP さくらんぼ



エコMT-120AP ミニトマト



エコMT-150AP アメリカンチェリー



エコMT-150AP 黄色ミニトマト

環境対応製品

新製品

【プラ容器】  
青果物  
汎用容器

【プラ容器】  
作物別  
青果物容器

【プラ容器】  
汎用カップ・  
フードバック

【フィルム】  
青果物  
フィルム・袋

生産資材

製品索引

青果コンテナにぴったり！ 人手不足でも品出し効率アップ！

一般的な青果コンテナ内寸サイズ 57cm×37cm



エコMT-100AP 64個 (16個×4段)



エコMT-120AP 48個 (16個×3段)



エコMT-150AP 52個 (13個×4段)

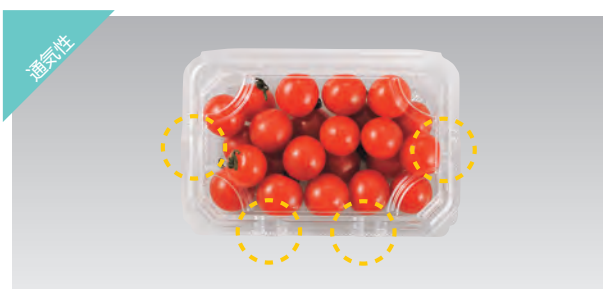

通気性

通気が良い、4箇所ダクト。



積み重ね

蓋のくぼみにはまり込み、積み重ねが安定。

※通常のMTシリーズは、51ページに掲載。

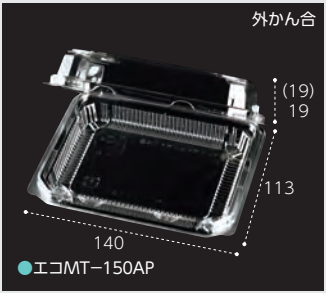
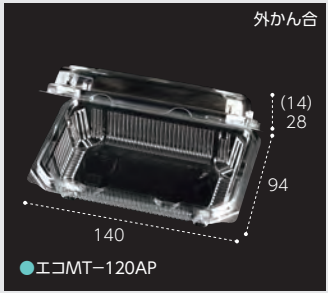
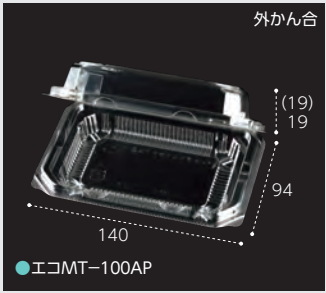

製品コード	品名	外寸 (mm)	本体高さ (mm)	蓋高さ (mm)	一枚重量 (g)	ケース入数	袋入数	材質	ミニトマト容量(目安)
CP007659	エコMT-100AP	140 × 94 × 38	19	19	7.0	1200	50	エコAPET	約100g
CP007660	エコMT-120AP	140 × 94 × 42	28	14	7.0	1200	50	エコAPET	約120g
CP007661	エコMT-150AP	140 × 113 × 38	19	19	8.4	900	50	エコAPET	約150g

※カタログに掲載しています製品の入数・仕様など予告なく変更、または製造を中止する場合がありますご了承ください。



NEW

## エコVF-APダイス



プラスチック使用量を削減したVF-APダイスシリーズ。

エコマーク認定容器  
一部製品刻印入りエコVF-APダイス  
105角D本体、4H/内外嵌合蓋  
さくらんぼエコVF-APダイス  
110角D本体、4H/内外嵌合蓋  
カラフルミニトマトエコVF-APダイス  
120角D本体、4H/内外嵌合蓋  
ミニトマトエコVF-APダイス  
110角D本体、4H/内外嵌合蓋  
アメリカンチェリーエコVF-APダイス  
150角D本体、4H/内外嵌合蓋  
プラムエコVF-APダイス  
150角D本体、4H/内外嵌合蓋  
輸入ブドウのアソート

積み重ね

積み重ねも  
安心です

果菜類の呼吸をサポート!

ダクト部分

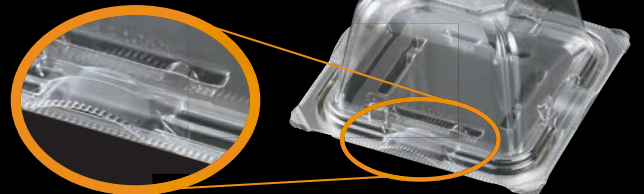

●エコVF-APダイス105角D本体、4H

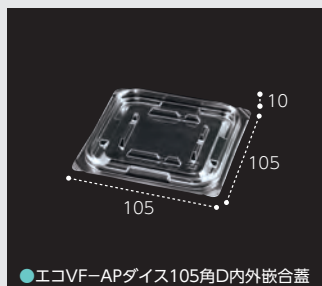

●エコVF-APダイス105角D内外嵌合蓋



●エコVF-APダイス110角D本体、4H



●エコVF-APダイス110角D内外嵌合蓋



●エコVF-APダイス120角D本体、4H

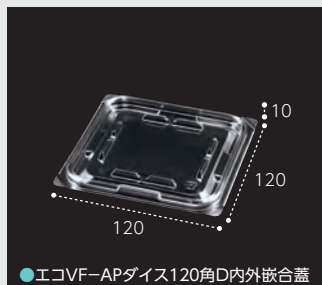

●エコVF-APダイス120角D内外嵌合蓋

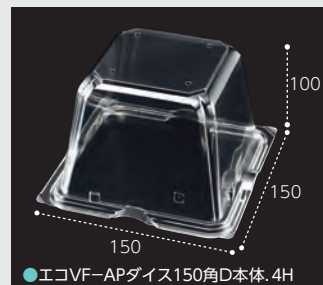

●エコVF-APダイス150角D本体、4H

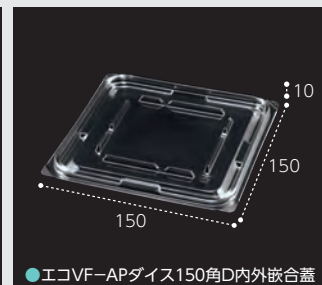

●エコVF-APダイス150角D内外嵌合蓋

※通常のVF-APダイスは、56ページに掲載。

製品コード	品名	外寸 (mm)	一枚重量 (g)	ケース入数	袋入数	材質	ミニトマト容量(目安)
CP007650	エコVF-APダイス105角D本体、4H	105 × 105 × 63	6.1	1500	50	エコAPET	約145g
CP007649	エコVF-APダイス105角D内外嵌合蓋	105 × 105 × 10	3.1	1500	50	エコAPET	
CP007652	エコVF-APダイス110角D本体、4H	110 × 110 × 66	7.7	1000	50	エコAPET	約190g
CP007651	エコVF-APダイス110角D内外嵌合蓋	110 × 110 × 10	3.4	1000	50	エコAPET	
CP007654	エコVF-APダイス120角D本体、4H	120 × 120 × 70	9.1	800	50	エコAPET	約250g
CP007653	エコVF-APダイス120角D内外嵌合蓋	120 × 120 × 10	4.1	800	50	エコAPET	
CP007656	エコVF-APダイス150角D本体、4H	150 × 150 × 100	20.4	600	50	エコAPET	約630g
CP007655	エコVF-APダイス150角D内外嵌合蓋	150 × 150 × 10	6.4	600	50	エコAPET	

NEW

# 紙ベジ®クラフト

ブルーベリーなどのサイズの小さい青果物向けに開発した紙容器製品。

意匠取得

ブルーベリー  
約125gに対応

ブルーベリー  
約250gに対応



紙ベジ12-11 (31)  
ブルーベリー



紙ベジ16-12 (42)  
ブルーベリー



紙ベジ16-12(42)  
アメリマトマト



紙ベジ12-11 (31)  
さくらんぼ



紙ベジ12-11 (31)  
キンカン

FSC®認証紙使用。  
環境にやさしい紙容器。  
ライセンス番号  
FSC® C163782

通気性



通気性を考慮し、有孔部を可能な限り配置。  
天面孔はデザイン性にも考慮。

汎用性



ブルーベリー以外の小サイズの青果物  
にも汎用的に使用可能。

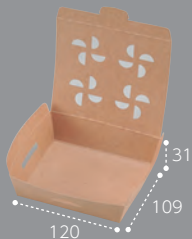

●紙ベジ12-11(31)クラフト FSL

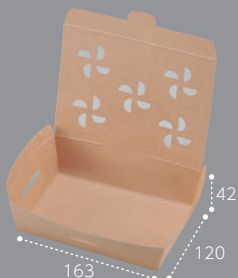

●紙ベジ16-12(42)クラフト FSL

製品コード	品名	外寸 (mm)	一枚重量 (g)	ケース入数	袋入数	材質	ブルーベリー容量(目安)
CP501902	紙ベジ12-11(31)クラフト FSL	120 × 109 × 31	16.1	600	25	紙	約125g
CP501901	紙ベジ16-12(42)クラフト FSL	163 × 120 × 42	22.0	450	25	紙	約250g

環境対応製品

新製品

【プラ容器】  
青果物  
汎用容器

【プラ容器】  
作物別  
青果物容器

【プラ容器】  
汎用カップ・  
フードバック

【フィルム】  
青果物  
フィルム・袋

生産資材

製品索引

※カタログに掲載しています製品の入数・仕様など予告なく変更、または製造を中止する場合がありますがご了承ください。



## 紙ベジトレー®

紙を使用し、環境に配慮した製品。丸型の果物を挟み込むような構造になっているので、幅広いサイズへの適用が可能。

実用新案・意匠取得

FSC®認証紙使用  
環境にやさしい紙容器

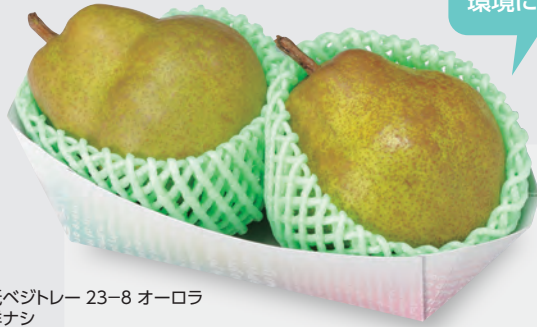

紙ベジトレー 23-8 オーロラ  
洋ナシ



紙ベジトレー 23-8 パープル  
巨峰



紙ベジトレー 23-8 ピンク  
桃



紙ベジトレー 26-8 グリーン  
梨



紙ベジトレー 23-8 クラフト  
シャインマスカット



紙ベジトレー 26-8 ブラック  
ピンクグレープフルーツ



紙ベジトレー 26-8 フルーツ  
マンゴー

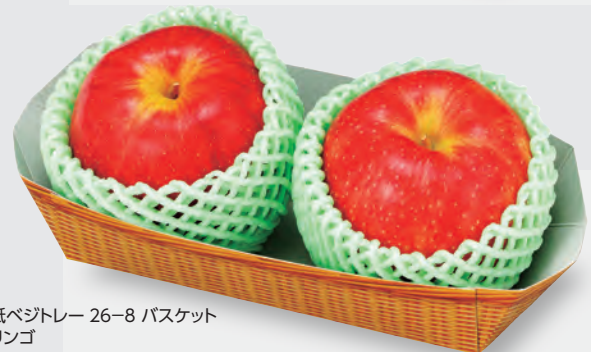

紙ベジトレー 26-8 バスケット  
リンゴ



丸型の果物を挟み込むような構造になっているので、幅広いサイズへの適用が可能。



コンパクトに折りこまれており、省スペースと配送効率向上を実現。



底面の穴あき部により、底部の鮮度確認が可能。

環境対応製品

新製品

【プラ容器】  
青果物  
汎用容器【プラ容器】  
作物別  
青果物容器【プラ容器】  
汎用カップ・  
フードバック【フィルム】  
青果物  
フィルム・袋

生産資材

製品索引

紙ベジトレー®

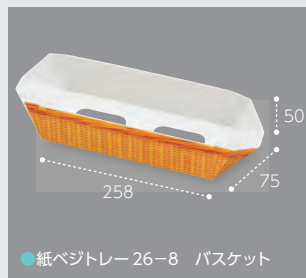
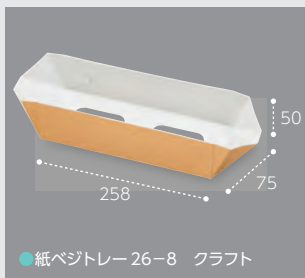
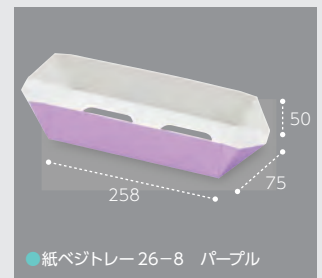
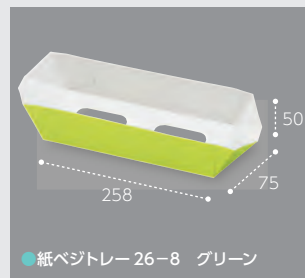
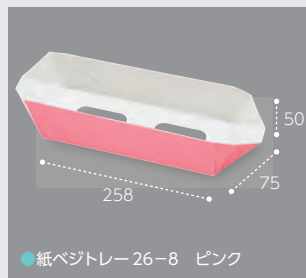
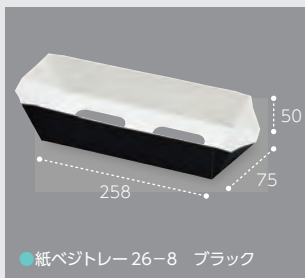
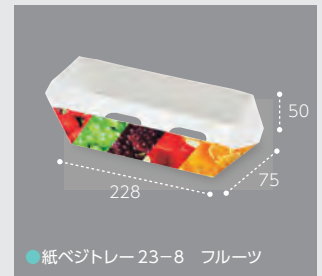
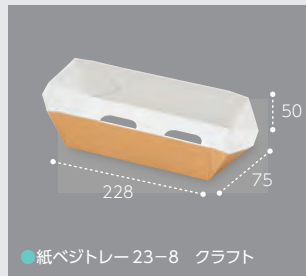
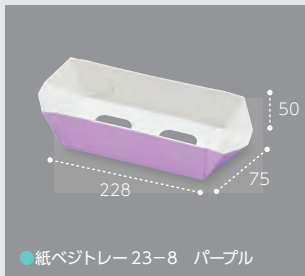
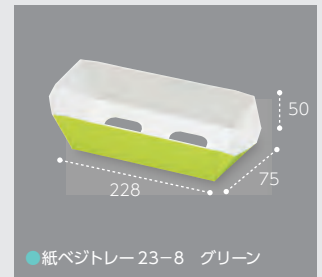
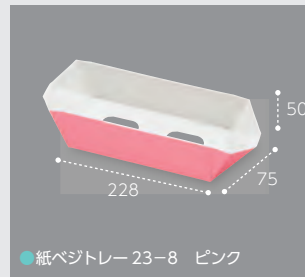
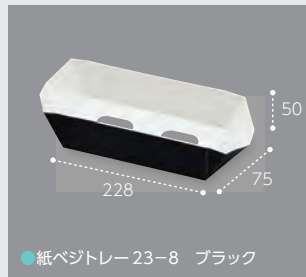
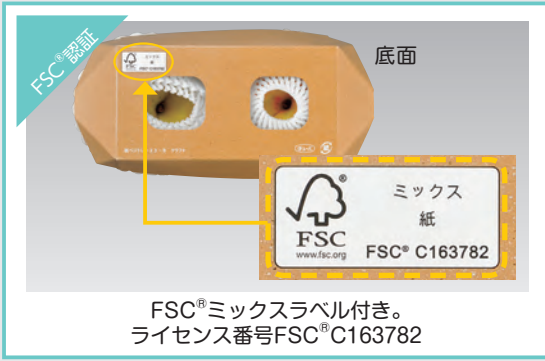

製品コード	品名	外寸 (mm)	一枚重量 (g)	ケース入数	袋入数	材質	容量(目安)
CP501866	紙ベジトレー23-8 オーロラ FSM	228 × 75 × 50	14.0	1000	50	紙	
CP501849	紙ベジトレー23-8 ブラック FSM	228 × 75 × 50	14.0	1000	50	紙	
CP501850	紙ベジトレー23-8 ピンク FSM	228 × 75 × 50	14.0	1000	50	紙	
CP501851	紙ベジトレー23-8 グリーン FSM	228 × 75 × 50	14.0	1000	50	紙	
CP501852	紙ベジトレー23-8 パープル FSM	228 × 75 × 50	14.0	1000	50	紙	
CP501853	紙ベジトレー23-8 クラフト FSM	228 × 75 × 50	14.0	1000	50	紙	
CP501854	紙ベジトレー23-8 バスケット FSM	228 × 75 × 50	14.0	1000	50	紙	
CP501855	紙ベジトレー23-8 フルーツ FSM	228 × 75 × 50	14.0	1000	50	紙	
CP501856	紙ベジトレー26-8 ブラック FSM	258 × 75 × 50	15.5	1000	50	紙	
CP501857	紙ベジトレー26-8 ピンク FSM	258 × 75 × 50	15.5	1000	50	紙	
CP501858	紙ベジトレー26-8 グリーン FSM	258 × 75 × 50	15.5	1000	50	紙	
CP501859	紙ベジトレー26-8 パープル FSM	258 × 75 × 50	15.5	1000	50	紙	
CP501860	紙ベジトレー26-8 クラフト FSM	258 × 75 × 50	15.5	1000	50	紙	
CP501861	紙ベジトレー26-8 バスケット FSM	258 × 75 × 50	15.5	1000	50	紙	
CP501862	紙ベジトレー26-8 フルーツ FSM	258 × 75 × 50	15.5	1000	50	紙	

環境対応製品

新製品

【プラ容器】  
青果物  
汎用容器  
【プラ容器】  
作物別  
青果物容器  
【プラ容器】  
汎用カップ・  
フードバック  
【フィルム】  
青果物  
フィルム・袋

生産資材

製品索引

\*カタログに掲載しています製品の入数・仕様など予告なく変更、または製造を中止する場合がありますご了承ください。



# 紙ベジ®

紙素材の青果物一体型パック!プラスチック以外の製品提案ができ、紙製品ならではの、印刷による差別化も可能です。

環境対応製品

FSC® 認証紙使用  
環境にやさしい紙容器



紙ベジ80角 黒  
カラフルミニトマト



紙ベジ80角 赤  
イチゴ



紙ベジ95角 トマト  
ミニトマト



紙ベジ85角 黒  
カラフルミニトマト



紙ベジ85角 赤  
ミニトマト



紙ベジ95角 黒  
さくらんぼ

- 新製品
- 【プラ容器】  
青果物  
汎用容器
- 【プラ容器】  
作物別  
青果物容器
- 【プラ容器】  
汎用カップ・  
フードバック
- 【フィルム】  
青果物  
フィルム・袋
- 生産資材
- 製品索引



青果物向け、一体型紙製パック!  
(青果物少量パックにも使用可能)

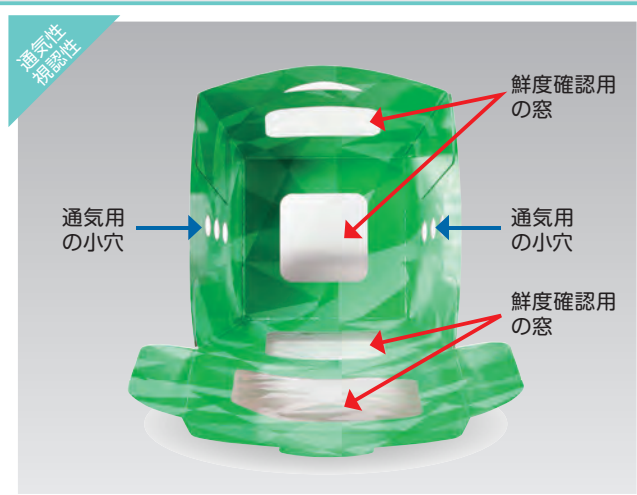

鮮度確認用の窓開き(フィルム貼り)や、  
通気性を考慮した穴開きあり。

紙ベジ。



印刷適性に優れており、オリジナルのデザイン作成可能。

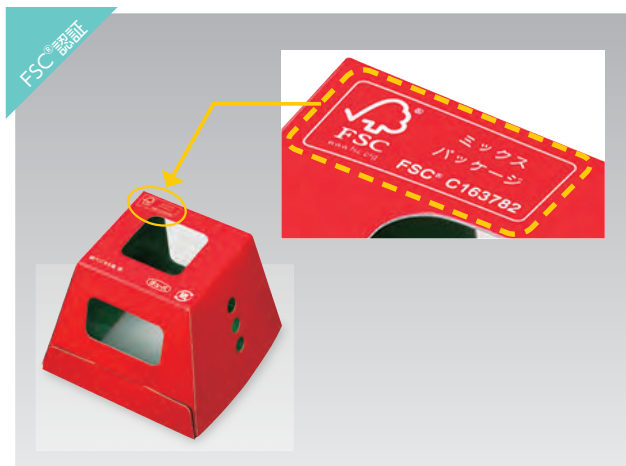

FSC®ミックスラベル付き。ライセンス番号FSC®C163782

環境対応製品

新製品

【プラ容器】  
青果物  
汎用容器

【プラ容器】  
作物別  
青果物容器

【プラ容器】  
汎用カップ・  
フードバック

【フィルム】  
青果物  
フィルム・袋

生産資材

製品索引

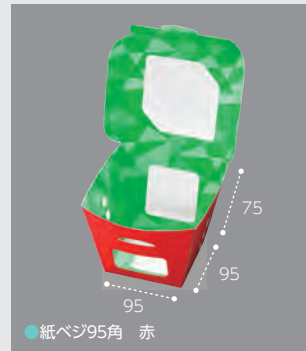
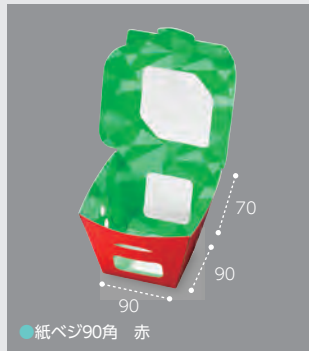
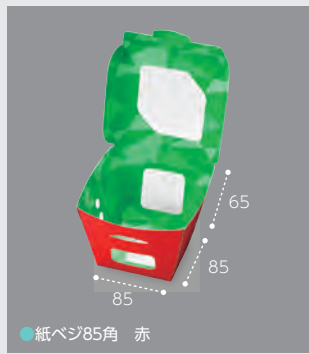
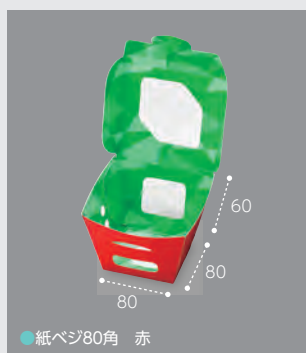
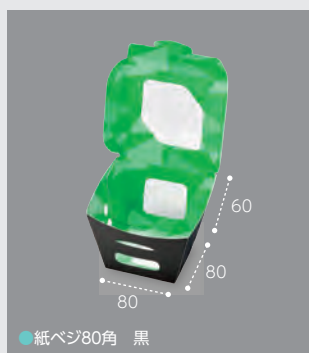
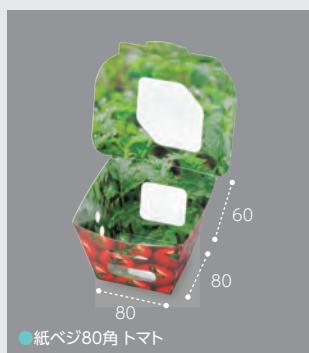

製品コード	品名	外寸 (mm)	一枚重量 (g)	ケース入数	袋入数	材質	ミニトマト容量(目安)
CP501831	紙ベジ 80 角 トマト FSM	80 × 80 × 60	10.8	600	50	紙	約135g
CP501818	紙ベジ80角 黒 FSM	80 × 80 × 60	10.8	600	50	紙	約135g
CP501819	紙ベジ80角 赤 FSM	80 × 80 × 60	10.8	600	50	紙	約135g
CP501832	紙ベジ 85 角 トマト FSM	85 × 85 × 65	12.1	600	50	紙	約175g
CP501820	紙ベジ85角 黒 FSM	85 × 85 × 65	12.1	600	50	紙	約175g
CP501821	紙ベジ85角 赤 FSM	85 × 85 × 65	12.1	600	50	紙	約175g
CP501833	紙ベジ 90 角 トマト FSM	90 × 90 × 70	13.3	600	50	紙	約210g
CP501822	紙ベジ90角 黒 FSM	90 × 90 × 70	13.3	600	50	紙	約210g
CP501823	紙ベジ90角 赤 FSM	90 × 90 × 70	13.3	600	50	紙	約210g
CP501834	紙ベジ 95 角 トマト FSM	95 × 95 × 75	14.7	600	50	紙	約270g
CP501824	紙ベジ95角 黒 FSM	95 × 95 × 75	14.7	600	50	紙	約270g
CP501825	紙ベジ95角 赤 FSM	95 × 95 × 75	14.7	600	50	紙	約270g

※カタログに掲載しています製品の入数・仕様など予告なく変更、または製造を中止する場合がありますご了承ください。



## 紙デリSTR21-15

環境に配慮し、  
非木材を使用した紙トレー。

Concept



- ・パルプを原材料とした一体成形
- ・耐水、耐油仕様
- ・イチゴの量目は約250g~270gを設定



イチゴ



イチジク



オクラ



プラム

その他青果物にもご利用いただけます。



●紙デリ STR21-15

※電子レンジ不可



イチゴフィルムはP.78をご参照ください。

製品コード	品名	外寸 (mm)	一枚重量 (g)	ケース入数	袋入数	材質	容量(目安)
CP501809	紙デリ STR21-15	207 × 147 × 31	12.6	600	50	紙	





# 新製品

- ・VF-トップス
- ・NZW大・中・小
- ・STR-平2個セットパック
- ・STR-R3個セットパック
- ・チャック付スタンド袋 2018/2219/2420



環境対応製品

新製品

【プラ容器】  
青果物  
汎用容器

【プラ容器】  
作物別  
青果物容器

【プラ容器】  
汎用カップ・  
フードバック

【フィルム】  
青果物  
フィルム・袋

生産資材

製品索引



# VF-トップス

青果物専用のトップシール  
対応容器登場!!



意匠出願中



エコマーク認定容器  
刻印入り

Concept

・人手不足解消のため、容器の供給から内容物の充填、蓋材のシールまでの一連の機械化が可能。



トップシール仕様



VF-トップス1912(78).6H  
輸入ブドウのアソート



VF-トップス1912(78).6H  
カラフルミニトマト



VF-トップス1912(68).6H/嵌合蓋.6H  
輸入ブドウ



VF-トップス1912(68).6H  
アメリカンチェリー



VF-トップス1912(68).6H/嵌合蓋.6H  
ミニトマト



深さ68mm



深さ78mm



トップシール性

蓋をフィルムにすることで  
プラスチック使用量をリデュース。



通気性

トップシール使用時はフランジの10個のダクトと  
底面の6穴で青果物に必要な通気性を確保!



積み重ね

蓋使用時は、蓋の突起内側に本体が  
はまり込み、積み重ねが安定。



●VF-トップス1912(78).6H



●VF-トップス1912(68).6H



●VF-トップス1912 嵌合蓋.6H

製品コード	品名	外寸 (mm)	蓋高さ (mm)	一枚重量 (g)	ケース入数	袋入数	材質	輸入ブドウ容量(目安)
CP007648	VF-トップス1912(78).6H	186 × 121 × 79	—	17.5	600	50	エコAPET	約400~450g
CP007666	VF-トップス1912(68).6H	186 × 121 × 68	—	17.1	600	50	エコAPET	約350~400g
CP007670	VF-トップス1912 嵌合蓋.6H	188 × 123 × 22	11	7.5	600	50	エコAPET	

環境対応製品

新製品

【プラスチック容器】  
青果物  
汎用容器

【プラスチック容器】  
作物別  
青果物容器

【プラスチック容器】  
汎用カップ・  
フードバック

【フィルム】  
青果物  
フィルム・袋

生産資材

製品索引

# NZW大・中・小



新製品



エコマーク認定容器  
刻印入り



NZW17-13(68)AP.6H 小  
キンカン



NZW17-13(68)AP.6H 小  
カラフルミニトマト



NZW21-13(68)AP.6H 中  
トマト



NZW21-13(68)AP.6H 中  
ブドウ

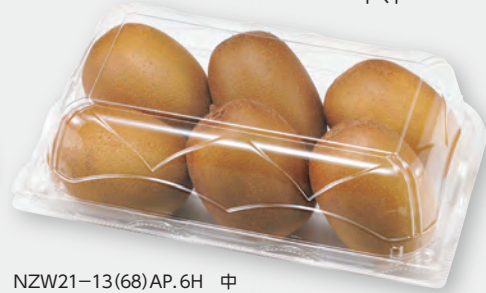

NZW21-13(68)AP.6H 中  
キウイ

高さが同じなので  
売り場に統一感が  
出ます!



NZW24-15(68)AP.6H 大  
ミニトマト



NZW24-15(68)AP.6H 大  
アボカド

環境対応製品

新製品

【プラ容器】  
青果物  
汎用容器

【プラ容器】  
作物別  
青果物容器

【プラ容器】  
汎用カップ・  
フードバック

【フィルム】  
青果物  
フィルム・袋

生産資材

製品索引



ボタンかん合

ボタンかん合で、店頭陳列時の  
蓋開きが発生しにくい。



売り場を  
汚さない

底に穴が無いので果物などの毛羽  
カスの落下を防ぐことができる。



積み重ね

積み重ねても、ずれにくい。



統一感

高さが同じなので売り場に  
統一感を持たせます。

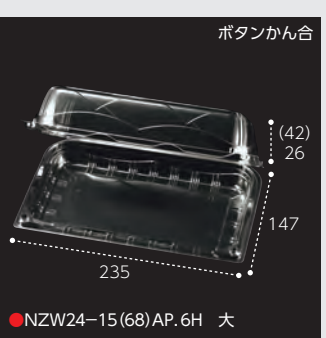

製品コード	品名	外寸 (mm)	本体高さ (mm)	蓋高さ (mm)	一枚重量 (g)	ケース入数	袋入数	材質	ミニトマト容量 (目安)
CP007621	NZW17-13(68)AP.6H 小	168 × 130 × 68	26	42	18.1	600	50	エコAPET	約450g
CP007622	NZW21-13(68)AP.6H 中	213 × 132 × 68	26	42	23.4	400	50	エコAPET	約590g
CP007623	NZW24-15(68)AP.6H 大	235 × 147 × 68	26	42	30.7	300	25	エコAPET	約830g

※カタログに掲載しています製品の入数・仕様など予告なく変更、または製造を中止する場合がありますご了承ください。



## STR-平2個セットパック



平詰めパック容器の「2パックまとめ売り」を可能とする容器!セット販売などの提案も可能です。



エコマーク認定容器  
刻印入り

Concept

- 平詰めパック容器に対応。高さがあり、様々な品種に合う。
- 積重ね可能でボリューム陳列や、品出し回数の軽減に繋がる。
- 透明容器で視認性が良く、売り場での鮮度確認も容易。

平詰めパックに  
対応!

平詰めイチゴ産地食べ比べ  
2セットパック



平詰めイチゴ&ブドウアソート  
セットパック

商品づくりの流れ

平詰めパック  
をセット

翼部を折り畳み  
ボタンを留める

多積陳列可能!

積み重ね



積み重ね機能設計により、  
傾斜しても安定。

多積陳列



本体強度があるので、  
多積陳列が可能。

ボタンかん合



翼部を折り畳みボタンを留めて、  
積み重ね部を形成。

※当社容器でセットが可能な平詰めパック容器は以下の通りです。

製品コード	品名	製品コード	品名
CP007455	STR240平AP	CP003876	PSTR250 平 くもはだパープル
CP003846	STR250平AP	CP003877	PSTR250 平 くもはだオレンジ
CP003867	STR1913 本体	CP003878	PSTR250 平 くもはだグリーン
CP003803	PSTR250 平 黒	CP003879	PSTR250 平 くもはだピンク
CP003880	PSTR250 平 くもはだ濃グリーン	CP844032	STR400-1
CP003881	PSTR250 平 くもはだゴールド		



ボタンかん合

(7)  
76

243

338

●STR-平2個セットパック



製品コード	品名	外寸 (mm)	本体高さ (mm)	蓋高さ (mm)	一枚重量 (g)	ケース入数	袋入数	材質	容量(目安)
CP007637	STR-平2個セットパック	338 × 243 × 83	76	7	62.9	160	20	エコAPET	

# STR-R3個セットパック



イチゴレギュラーパックの「3パックまとめ売り」を可能とする容器！セット販売などの提案も可能です。



エコマーク認定容器  
刻印入り



- レギュラーパック容器に対応。
- 積重ね可能でポリューム陳列や、品出し回数の軽減に繋がる。
- 透明容器で視認性が良く、売り場での鮮度確認も容易。

レギュラーパックに  
対応!



イチゴ産地食べ比べ  
3セットパック



イチゴ&ブドウアソート  
3セットパック

## 商品づくりの流れ

レギュラーパック  
をセット



翼部を折り畳み  
ボタンを留める



多積陳列可能!



積み重ね



積み重ね機能設計により、  
傾斜しても安定。

多積陳列



本体強度があるので、  
多積陳列が可能。

ボタンかん合

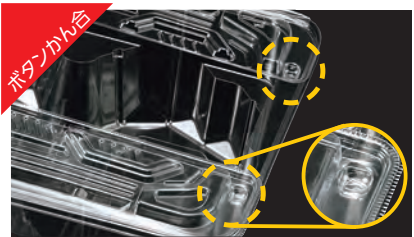

翼部を折り畳みボタンを留めて、  
積み重ね部を形成。



●STR-R3個セットパック

※当社容器でセットが可能なレギュラーパック容器は以下の通りです。

製品コード	品名
CP007511	STR240Z
CP007279	STR250M
CP007236	STR300 T-1
CP007133	莓K250g型25汎箱
CP007127	莓280g型パック刻印無

製品コード	品名
CP843030	STR250F
CP843073	莓300G 静岡S3 SE
CP843046	莓300G 静岡SS
CP843032	STR300-210



製品コード	品名	外寸 (mm)	本体高さ (mm)	蓋高さ (mm)	一枚重量 (g)	ケース入数	袋入数	材質	容量(目安)
CP007636	STR-R3個セットパック	397 × 203 × 98	90	8	67.0	120	20	エコAPET	

※カタログに掲載しています製品の入数・仕様など予告なく変更、または製造を中止する場合がありますご了承ください。

環境対応製品

新製品

【プラ容器】  
青果物  
汎用容器  
【プラ容器】  
作物別  
青果物容器  
【プラ容器】  
汎用カップ・  
フードパック  
【フィルム】  
青果物  
フィルム・袋

生産資材

製品索引



# チャック付スタンド袋 2018/2219/2420

チャック付スタンド袋シリーズのサイズ追加品！  
サイズ展開は3種類！

チャック付き  
で便利♪



チャック付スタンド袋 2018  
スナップエンドウ



チャック付スタンド袋 2018  
ミニトマト



チャック付スタンド袋 2219  
さつまいも



チャック付スタンド袋 2219  
山菜セット



チャック付スタンド袋 2420  
レモン



チャック付スタンド袋 2420  
輸入ブドウのアソート



チャック付きでテープ留め不要。  
異物混入を防ぐ。



取っ手付きで持ちやすい。



取っ手部分の両側を無くした仕様に。  
間口を広げやすくすることで内容物が入れやすくなり、後ろの陳列物も見えやすくなる。



●チャック付スタンド袋 2018



●チャック付スタンド袋 2219

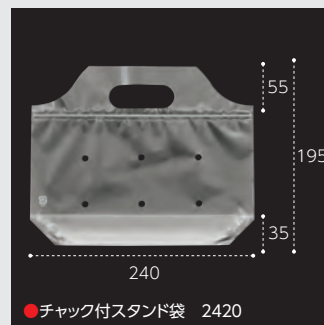

●チャック付スタンド袋 2420

GPRシリーズ(SS/S/M)  
と同等容量が入ります！

(2018=SS)  
(2219=S)  
(2420=M)

製品コード	品名	外寸 (mm)	一枚重量 (g)	ケース入数	袋入数	材質	輸入ブドウ容量(目安)
CP786666	チャック付スタンド袋 2018	200 × 175 + GZ35	2.3	2000	50	OPP	約250g
CP786667	チャック付スタンド袋 2219	220 × 185 + GZ35	2.7	2000	50	OPP	約350g
CP786668	チャック付スタンド袋 2420	240 × 195 + GZ35	3.1	2000	50	OPP	約450g

※カタログに掲載しています製品の入数・仕様など予告なく変更、または製造を中止する場合がありますご了承ください。

プラ容器

# 青果物汎用容器

チューパの青果物容器は、産地・農家・パッケージセンター・量販店・小売業者が扱うさまざまな青果物包装にご利用いただけます。

## 特 徴

- ①青果物の大きさ・特性に合わせた品揃え。
- ②鮮度を保つ通気口を設けています。(一部製品を除く)
- ③かん合方式(外かん合・ボタンかん合・スライドかん合)  
大きさ・重量に応じたバリエーションが豊富です。



環境対応製品

新製品

【プラ容器】  
青果物  
汎用容器【プラ容器】  
作物別  
青果物容器【プラ容器】  
汎用カップ・  
フードバック【フィルム】  
青果物  
フィルム・袋

生産資材

製品索引



## APオクタ

フードバック内かん合形式のカットフルーツ容器。  
蓋の八角の形状が売り場で煌めき、  
鮮度感を演出します。



30%  
CO<sub>2</sub>低減



意匠取得

エコマーク認定容器  
一部製品刻印入り



APオクタ10-10(64)  
イチゴ



APオクタ13-13(79) / 中皿  
ミックスカットフルーツ



APオクタ13-13(99) / 中皿  
ミックスカットフルーツ



APオクタ13-13(61)  
カットスイカ



APオクタ15-15(48)  
カットスイカ



APオクタ17-17-3(41)  
カットフルーツ



APオクタ17-17-5(41)  
カットフルーツ



APオクタ17-17(48)  
カットパイナップル



APオクタ17-17(48)  
カットスイカ

環境対応製品

新製品

【プラスチック容器】  
青果物汎用容器

【プラスチック容器】  
作物別青果物容器

【プラスチック容器】  
汎用カップ・フードバック

【フィルム】  
青果物フィルム・袋

生産資材

製品索引

容量の目安

水容量本体部内側の線まで



APオクタ10-10(64)



APオクタ13-13(61)



APオクタ13-13(79)



APオクタ13-13(99)



APオクタ15-15(48)



APオクタ17-17(48)

中身の目安



カットパイナップル:約130g



カットパイナップル:約260g



カットパイナップル:約320g



カットパイナップル:約360g



カットパイナップル:約270g



カットパイナップル:約410g

4点止め  
のお使い



①手前から閉めてから



②奥を閉める

※手前のみでは奥側が閉まらない為、必ず、4点(四隅)止めしてください。

※内かん合で外かん合容器よりも「汁漏れしにくい」機能はありますが、汁漏れを100%防ぐものではありません。ご注意ください。

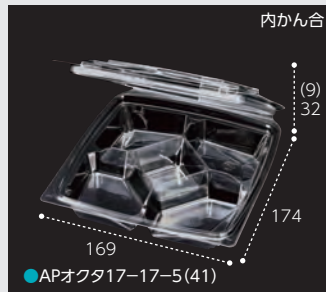
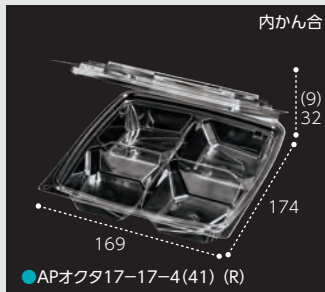
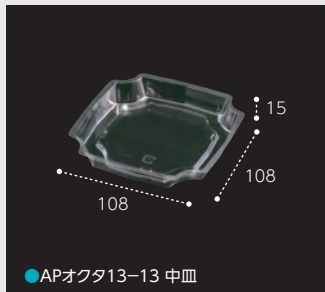
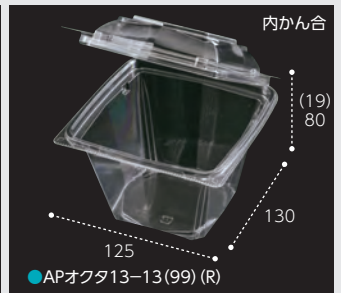
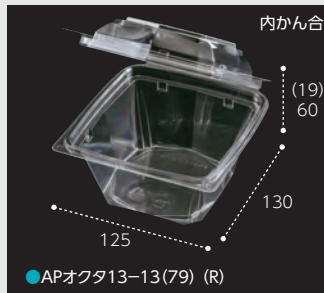
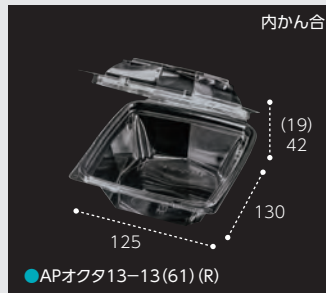
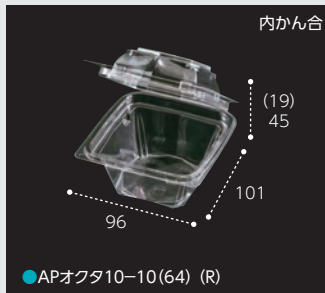

製品コード	品名	外寸 (mm)	本体高さ (mm)	蓋高さ (mm)	一枚重量 (g)	ケース入数	袋入数	材質	容量 (目安)
CP007492	APオクタ10-10(64) (R)	101 × 96 × 64	45	19	9.5	900	50	エコAPET	約130cc
CP007495	APオクタ13-13(61) (R)	130 × 125 × 61	42	19	14.1	500	50	エコAPET	約235cc
CP007493	APオクタ13-13(79) (R)	130 × 125 × 79	60	19	18.5	500	50	エコAPET	約380cc
CP007494	APオクタ13-13(99) (R)	130 × 125 × 99	80	19	22.9	500	50	エコAPET	約520cc
CP003899	APオクタ13-13 中皿	108 × 108 × 15	-	-	3.0	2000	50	エコAPET	
CP007496	APオクタ15-15(48) (R)	146 × 141 × 48	36	12	16.9	400	50	エコAPET	約240cc
CP007497	APオクタ17-17(48) (R)	174 × 169 × 48	36	12	24.3	300	50	エコAPET	約380cc
CP007460	APオクタ17-17-3(41) (R)	174 × 169 × 41	32	9	24.3	300	50	エコAPET	小ポケット:約75cc/大ポケット:約170cc
CP007498	APオクタ17-17-4(41) (R)	174 × 169 × 41	32	9	24.3	300	50	エコAPET	1仕切り:約70cc
CP007461	APオクタ17-17-5(41) (R)	174 × 169 × 41	32	9	24.3	300	50	エコAPET	内ポケット:約50cc/外ポケット:約70cc

環境対応製品

新製品

【プラスチック容器】  
青果物汎用容器

【プラスチック容器】  
作別別  
青果物容器

【プラスチック容器】  
汎用カップ・  
フードバック

【フィルム】  
青果物  
フィルム・袋

生産資材

製品索引

※カタログに掲載しています製品の入数・仕様など予告なく変更、または製造を中止する場合がありますがご了承ください。



# APクリアルーフ

アーチ状の蓋と斜めにデザインされた形状は売場で存在感をアピールします。

30%  
CO<sub>2</sub>低減



エコマーク認定容器  
一部製品刻印入り



APクリアルーフ-SS.9H BLW  
ミニトマト



APクリアルーフ-SS.9H  
カラフルミニトマト



APクリアルーフ-S.9H  
アメリカンチェリー



APクリアルーフ-S.9H  
くわい



APクリアルーフ-M.10H BLW  
カラフルミニトマト



APクリアルーフ-M.10H BLW  
そら豆



APクリアルーフ-L.10H  
輸入ブドウ



APクリアルーフ-L.10H BLW  
輸入ブドウ

環境対応製品

新製品

【プラスチック】  
青果物汎用容器

【プラスチック】  
作物別青果物容器

【プラスチック】  
汎用カップ・フードバック

【フィルム】  
青果物フィルム・袋

生産資材

製品索引

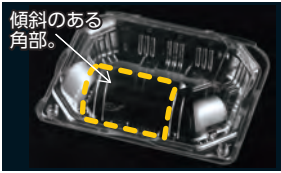

傾斜のある角部。  
シールを貼っても、角部が傾斜になっているので積み重ねに影響しない。



積み重ねても、底部の空気穴を塞がない。

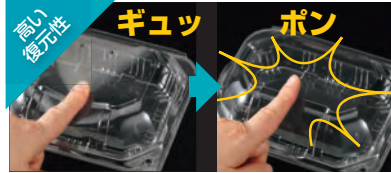

蓋を押ししても、元に戻る高い復元性がある。



ボタンかん合により、作業効率がUP。



BLWは裏窓有。  
中身の状態を目視できます。

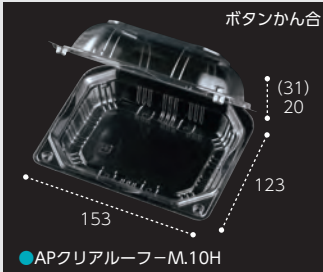

環境対応製品

新製品

【プラスチック】  
青果物汎用容器

【プラスチック】  
作物別青果物容器

【プラスチック】  
汎用カップ・フードバック

【フィルム】  
青果物フィルム・袋

生産資材

製品索引

製品コード	品名	外寸 (mm)	本体高さ (mm)	蓋高さ (mm)	一枚重量 (g)	ケース入数	袋入数	穴	材質	ミニマト容量 (目安)
CP007624	APクリアルーフ-SS.9H	133 × 102 × 51	23	28	8.8	1200	100	9H	エコAPET	
CP007625	APクリアルーフ-SS.9H BLW	133 × 102 × 51	23	28	8.8	1200	100	9H	エコAPET	
CP003714	APクリアルーフ-S.9H	133 × 102 × 51	20	31	9.5	1200	50	9H	エコAPET	約150g
CP003721	APクリアルーフ-S.9H BLW	133 × 102 × 51	20	31	9.5	1200	50	9H	エコAPET	約150g
CP003715	APクリアルーフ-M.10H	153 × 123 × 51	20	31	13.4	900	50	10H	エコAPET	約270g
CP003722	APクリアルーフ-M.10H BLW	153 × 123 × 51	20	31	13.4	900	50	10H	エコAPET	約270g
CP003735	APクリアルーフ-L.10H	163 × 126 × 56	23	33	14.4	800	50	10H	エコAPET	約340g
CP003736	APクリアルーフ-L.10H BLW	163 × 126 × 56	23	33	14.4	800	50	10H	エコAPET	約340g

※クリアルーフの蓋高さは、いちばん高い所を表記しています。

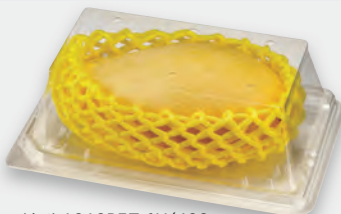

## APロイヤル

見映えと効率を備えた  
かん合折り蓋容器。30%  
CO<sub>2</sub>低減エコマーク認定容器  
一部製品刻印入りAPロイヤル1219R50.6H(400)  
房付きミニデイトマトAPロイヤル1219R57.6H(400)  
マンゴーAPロイヤル1118R57.6H(400)  
スナップエンドウAPロイヤル1212R57.4H(600)  
ミニトマトAPロイヤル14-18R(57).6H  
みかんAPロイヤル14-18R(57).6H  
キウイAPロイヤル18-24D.12H  
オレンジAPロイヤル11-16D(57).4H  
輸入ブドウのアソートAPロイヤル13-13D(57).4H  
ミニトマトAPロイヤル18-18R(57).9H  
輸入ブドウのアソートAPロイヤル18-18R(57)  
きのこセット

デザイン性

リップ無しのスッキリデザイン!  
本体側のステージ仕様が  
ボリューム感を演出。

積み重ね



積み重ね性が高く、積み重ねても蓋の穴を塞がない仕様。

通気性

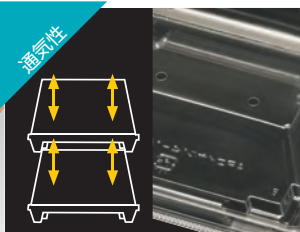

積載効率

流通時の積載効率アップ!  
コンテナごとそのまま  
売り場利用が可能。  
(ダクト付きタイプ以外)

青果コンテナにぴったり！ 人手不足でも品出し効率アップ！

一般的な青果コンテナ内寸サイズ 57cm×37cm



APロイヤル1118R (57) (400  
30個 (10個×3段))



APロイヤル1219R50 (400)  
27個 (9個×3段)



APロイヤル1212R57 (600)  
36個 (12個×3段)



APロイヤル1219R57 (400)  
27個 (9個×3段)



APロイヤル14-18R (57)  
24個 (8個×3段)



APロイヤル18-18R (57)  
18個 (6個×3段)

※従来の当シリーズは、青果コンテナにピッタリ入りますが、ダクト付きタイプは該当しませんのでご注意ください。

環境対応製品

新製品

【プラスチック】  
青果物汎用容器

【プラスチック】  
作物別  
青果物容器

【プラスチック】  
汎用カップ・  
フードバック

【フィルム】  
青果物  
フィルム・袋

生産資材

製品索引

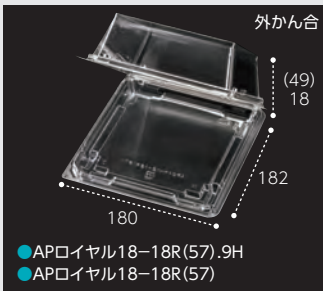
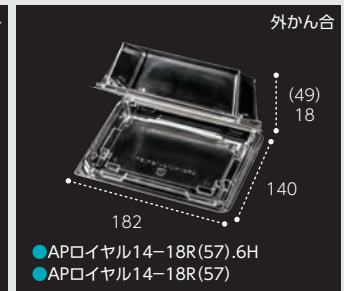
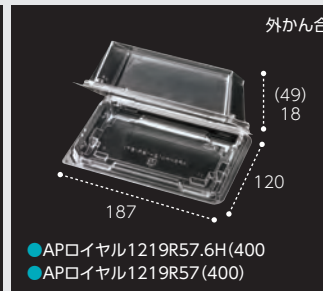
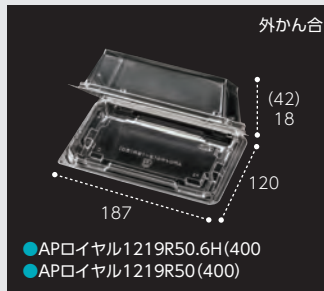
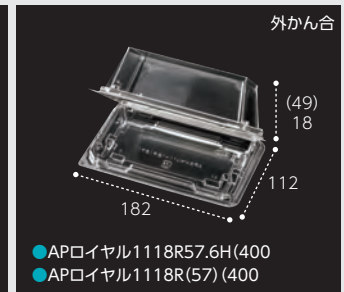

製品コード	品名	外寸 (mm)	本体高さ (mm)	蓋高さ (mm)	一枚重量 (g)	ケース 入数	袋 入数	穴	材質	輸入ブドウ 容量 (目安)
CP007522	APロイヤル11-16D (57) .4H	160 × 112 × 67	18	49	20.3	400	50	4H・ダクト付	エコAPET	約300g
CP007521	APロイヤル13-13D (57) .4H	132 × 130 × 67	18	49	19.4	500	50	4H・ダクト付	エコAPET	約350~400g
CP007482	APロイヤル18-24D (57) .12H	240 × 182 × 67	18	49	49.8	200	20	12H・ダクト付	エコAPET	約450~550g
CP007583	APロイヤル1118R (57) (400)	182 × 112 × 67	18	49	21.4	400	50	-	エコAPET	約200~250g
CP007584	APロイヤル1118R57.6H (400)	182 × 112 × 67	18	49	21.4	400	50	6H	エコAPET	約200~250g
CP007587	APロイヤル1212R57 (600)	120 × 118 × 67	18	49	16.0	600	50	-	エコAPET	約150~200g
CP007588	APロイヤル1212R57.4H (600)	120 × 118 × 67	18	49	16.0	600	50	4H	エコAPET	約150~200g
CP007585	APロイヤル1219R50 (400)	187 × 120 × 60	18	42	22.3	400	50	-	エコAPET	約250~300g
CP007586	APロイヤル1219R50.6H (400)	187 × 120 × 60	18	42	22.3	400	50	6H	エコAPET	約250~300g
CP007581	APロイヤル1219R57 (400)	187 × 120 × 67	18	49	23.6	400	50	-	エコAPET	約300~350g
CP007582	APロイヤル1219R57.6H (400)	187 × 120 × 67	18	49	23.6	400	50	6H	エコAPET	約300~350g
CP003970	APロイヤル14-18R (57)	182 × 140 × 67	18	49	26.8	400	50	-	エコAPET	約350~400g
CP003969	APロイヤル14-18R (57) .6H	182 × 140 × 67	18	49	26.8	400	50	6H	エコAPET	約350~400g
CP003972	APロイヤル18-18R (57)	182 × 180 × 67	18	49	34.6	300	50	-	エコAPET	約400~500g
CP003971	APロイヤル18-18R (57) .9H	182 × 180 × 67	18	49	34.5	300	50	9H	エコAPET	約400~500g

※カタログに掲載しています製品の入数・仕様など予告なく変更、または製造を中止する場合がありますご了承ください。



# CF

容器のリップが少なく中身の鮮度を売場でアピール。  
6サイズの量目違い対応。  
アメリカンチェリー・ミニトマトに最適です。



エコマーク認定容器  
一部製品刻印入り



CF100.9H ゴールド  
さくらんぼ



CF200.9H ゴールド  
里芋



CF200.9H グリーン  
青唐辛子



CF100.9H BLW  
さくらんぼ



CF150-AP.9H  
ブドウ



CF200-AP.9H  
キンカン



CF300-AP.9H  
輸入ブドウのアソート



CF300-AP.9H  
ミニトマト



CF400-AP.9H  
みかん



CF500-AP.9H  
アメリカンチェリー

積み重ね



本体部の窪みに  
しっかりとまりこみ、  
安定した積み重ねが可能。



積み重ねても、  
底部の空気穴を塞がない。



リップのないスッキリとした蓋で、  
視認性が向上。

スライド  
かん合



スライドかん合により、  
作業効率がUP。

スライドかん合

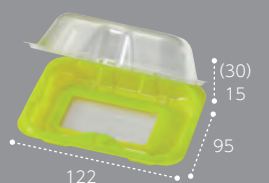

● CF100.9H グリーン SE

スライドかん合

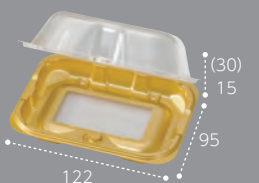

● CF100.9H ゴールド SE

スライドかん合

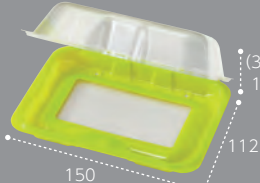

● CF200.9H グリーン SE

スライドかん合

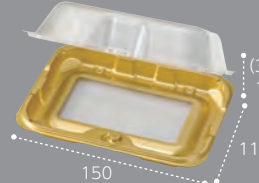

● CF200.9H ゴールド SE

環境対応製品

新製品

【プラスチック容器】  
青果物汎用容器

【プラスチック容器】  
作物別青果物容器

【プラスチック容器】  
汎用カップ・フードバック

【フィルム】  
青果物フィルム・袋

生産資材

製品索引

環境対応製品

新製品

【プラスチック】  
青果物汎用容器

【プラスチック】  
作物別  
青果物容器

【プラスチック】  
汎用カップ・  
フードバック

【フィルム】  
青果物  
フィルム・袋

生産資材

製品索引

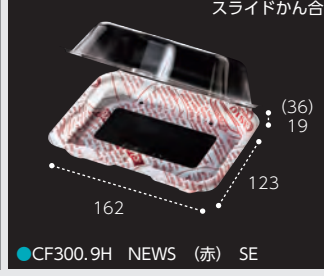
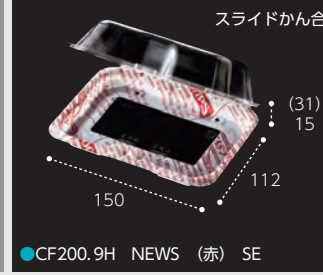
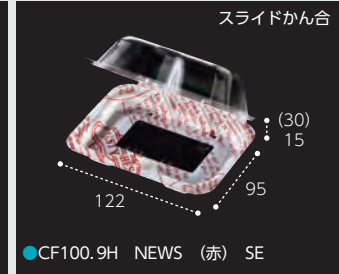
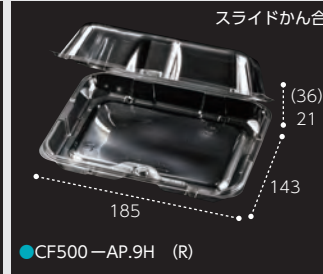
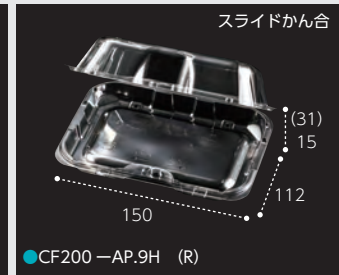
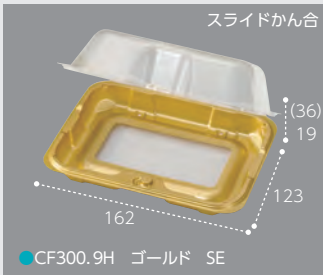

※カタログに掲載しています製品の入数・仕様など予告なく変更、または製造を中止する場合がありますがご了承ください。



天面図

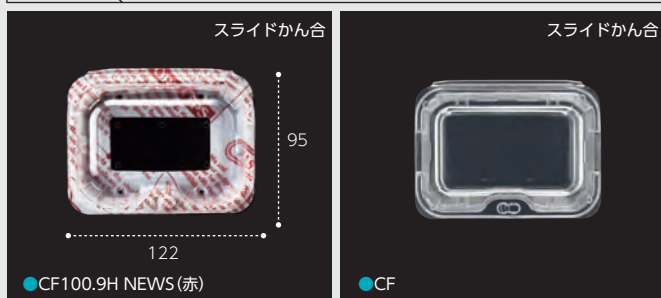

製品コード	品名	外寸 (mm)	本体高さ (mm)	蓋高さ (mm)	一枚重量 (g)	ケース入数	袋入数	穴	材質	ミニマト容量 (目安)
CP007434	CF100.9H グリーン SE	122 × 95 × 45	15	30	7.1	1600	100	9H	OPS	約115g
CP007432	CF100.9H ゴールド SE	122 × 95 × 45	15	30	7.1	1600	100	9H	OPS	約115g
CP007438	CF200.9H グリーン SE	150 × 112 × 46	15	31	10.3	1200	100	9H	OPS	約200g
CP007439	CF200.9H ゴールド SE	150 × 112 × 46	15	31	10.3	1200	100	9H	OPS	約200g
CP007445	CF300.9H ゴールド SE	162 × 123 × 55	19	36	12.3	1200	100	9H	OPS	約310g
CP007543	CF100-AP.9H (R)	122 × 95 × 45	15	30	9.1	1200	100	9H	エコAPET	約115g
CP007544	CF150-AP.9H (R)	135 × 105 × 46	15	31	11.2	1200	100	9H	エコAPET	
CP007539	CF200-AP.9H (R)	150 × 112 × 46	15	31	13.3	900	100	9H	エコAPET	約200g
CP007545	CF300-AP.9H (R)	162 × 123 × 55	19	36	15.9	800	100	9H	エコAPET	約310g
CP007546	CF400-AP.9H (R)	174 × 132 × 57	21	36	19.6	600	100	9H	エコAPET	
CP007547	CF500-AP.9H (R)	185 × 143 × 57	21	36	22.6	600	100	9H	エコAPET	約460g
CP007431	CF100.9H NEWS (赤) SE	122 × 95 × 45	15	30	7.1	1600	100	9H	OPS	約115g
CP007430	CF100.9H BLW SE	122 × 95 × 45	15	30	7.1	1600	100	9H	OPS	約115g
CP007435	CF100.9H ピンク SE	122 × 95 × 45	15	30	7.1	1600	100	9H	OPS	約115g
CP007437	CF200.9H NEWS (赤) SE	150 × 112 × 46	15	31	10.3	1200	100	9H	OPS	約200g
CP007436	CF200.9H BLW SE	150 × 112 × 46	15	31	10.3	1200	100	9H	OPS	約200g
CP007440	CF200.9H ピンク SE	150 × 112 × 46	15	31	10.3	1200	100	9H	OPS	約200g
CP007443	CF300.9H NEWS (赤) SE	162 × 123 × 55	19	36	12.3	1200	100	9H	OPS	約310g
CP007442	CF300.9H BLW SE	162 × 123 × 55	19	36	12.3	1200	100	9H	OPS	約310g
CP007446	CF300.9H ピンク SE	162 × 123 × 55	19	36	12.3	1200	100	9H	OPS	約310g
CP007449	CF500.9H NEWS (赤) SE	185 × 143 × 56	20	36	16.4	800	100	9H	OPS	約460g
CP007448	CF500.9H BLW SE	185 × 143 × 56	20	36	16.4	800	100	9H	OPS	約460g
CP007450	CF500.9H ピンク SE	185 × 143 × 56	20	36	16.4	800	100	9H	OPS	約460g

作業性アップで  
チャンスロスを防ぐ

繁忙期はとにかく作業性重視！

CFシリーズはスライド式かん合のため、ヘタの噛み込みを気にせずパック可能。  
BLWなどの本体側色付き容器でも底面に窓が付いているので品質管理も容易。

作業は  
2工程



① ヘタを気にせずフタ部分に中身を詰める



② ヘタが飛び出した状態でもスライドかん合なのでそのままフタを閉めることが可能



③ ひっくり返してできあがり！



意匠取得

エコマーク認定容器  
一部製品刻印入り

環境対応製品

新製品

【プラスチック容器】  
青果物汎用容器

【プラスチック容器】  
汎用カップ・  
フードバック

【フィルム】  
青果物  
フィルム・袋

生産資材

製品索引



CFR100-AP.9H  
ミニトマト



CFR100-AP.9H  
シャインマスカット



CFR110-AP.9H  
カラフルミニトマト



CFR150-AP.9H  
さくらんぼ



CFR150-AP.9H  
カラフルミニトマト



CFR150(深)-AP.9H  
ミニトマト



CFR200-AP.9H  
スナップエンドウ



CFR250-AP.9H  
ミニトマト



CFR300-AP.9H  
輸入ブドウのアソート

※1 自動包装に関しましては、ご使用前の確認・テストをお願いします。

※カタログに掲載しています製品の入数・仕様など予告なく変更、または製造を中止する場合がありますがご了承ください。





作業性

自動包装の際に内容物が飛び出しにくい深さ。  
(自動包装時には、上下逆に使用)



自動包装

機械化によるパック詰め作業の効率アップ!  
人手不足問題を解消。



製品コード	品名	外寸 (mm)	本体高さ (mm)	蓋高さ (mm)	一枚重量 (g)	ケース入数	袋入数	穴	材質	ミニマト容量 (目安)
CP003964	CFR100-AP.9H	128 × 98 × 50	11	39	12.2	900	100	9H	エコAPET	約100~120g
CP007646	CFR110-AP.9H	130 × 108 × 50	11	39	13.8	900	100	9H	エコAPET	約110~130g
CP007611	CFR150-AP.9H (R)	141 × 108 × 50	11	39	15.0	900	100	9H	エコAPET	約150~170g
CP007665	CFR150(深)-AP.9H	141 × 108 × 53	14	39	15.0	800	100	9H	エコAPET	約160~180g
CP003965	CFR200-AP.9H	156 × 115 × 50	11	39	17.7	600	100	9H	エコAPET	約200~220g
CP007629	CFR250-AP.9H	160 × 120 × 57	11	46	20.6	400	100	9H	エコAPET	約250~270g
CP003966	CFR300-AP.9H	166 × 125 × 57	11	46	22.3	400	100	9H	エコAPET	約300~320g

環境対応製品

新製品

【プラスチック】  
青果物汎用容器

【プラスチック】  
汎用カップ・  
フードパック

【フィルム】  
青果物  
フィルム・袋

生産資材

製品索引

不揃いなサイズでもサイドの形状で  
綺麗にまとめるカラフルな青果トレー。

実用新案取得



FR-12 パープル ブドウ



FR-13 桃



FR-12 黒 デコボン



FR-13 グリーン ラ・フランス



FR-12 ピンク 柿



FR-13 ゴールド リンゴ



FR-12 ゴールド シェインマスカット



FR-13 パープル 梨



パラつき  
対応形状

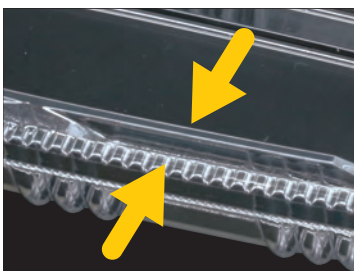

小さいサイズは隙間なく入り、大きいサイズは溝が狭まることで  
少ない負荷で入れることができる。



煌めき形状

フランジ部の凹凸が光を乱反射させ、  
売り場で煌く。

環境対応製品

新製品

【プラスチック】  
青果物  
汎用容器

【プラスチック】  
作物別  
青果物容器

【プラスチック】  
汎用カップ・  
フードバック

【フィルム】  
青果物  
フィルム・袋

生産資材

製品索引



環境対応製品

新製品

【プラスチック】  
青果物汎用容器

【プラスチック】  
作物別青果物容器

【プラスチック】  
汎用カップ・  
フードバック

【フィルム】  
青果物  
フィルム・袋

生産資材

製品索引



天面図

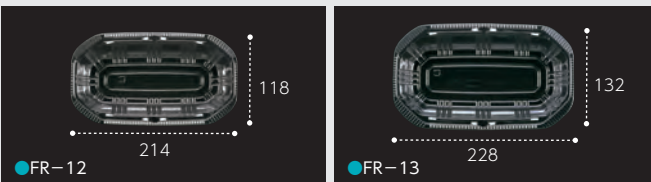

製品コード	品名	外寸 (mm)	一枚重量 (g)	ケース入数	袋入数	材質	容量 (目安)
CP003726	FR-12	214 × 118 × 48	10.7	1200	100	A-PET	
CP003746	FR-12 黒	214 × 118 × 48	11.0	1200	100	A-PET	
CP003798	FR-12 グリーン	214 × 118 × 48	10.7	1200	100	A-PET	
CP003797	FR-12 ピンク	214 × 118 × 48	10.7	1200	100	A-PET	
CP003799	FR-12 パープル	214 × 118 × 48	10.7	1200	100	A-PET	
CP003868	FR-12 ゴールド	214 × 118 × 48	10.7	1200	100	A-PET	
CP003747	FR-13 (V)	228 × 132 × 48	12.8	1000	100	A-PET	
CP003748	FR-13 黒	228 × 132 × 48	13.2	1000	100	A-PET	
CP003775	FR-13 グリーン	228 × 132 × 48	12.8	1000	100	A-PET	
CP003774	FR-13 ピンク	228 × 132 × 48	12.8	1000	100	A-PET	
CP003802	FR-13 パープル	228 × 132 × 48	12.8	1000	100	A-PET	
CP003869	FR-13 ゴールド	228 × 132 × 48	12.8	1000	100	A-PET	

掛けフィルム

製品コード	品名	厚み	外寸 (mm)	一枚重量 (g)	穴	ケース入数	袋入数	材質	備考
CP786268	STRフィルム RP-1 フルーツ	—	230 × 160	3.1	—	2000	100	OPP	
CP785825	WBT1-30 170×280紙セパ付	#30	280 × 170	1.5	6H	6000	100	OPP防曇	
CP785826	WT1-40 170×280紙セパ付	#40	280 × 170	2.0	6H	5000	100	OPP	

傷つきやすい商品をフィルムで保護



掛けフィルム

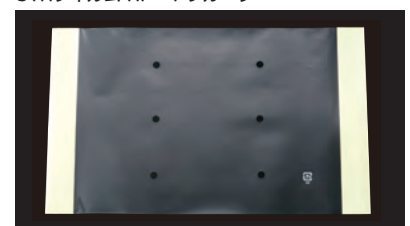

# FRプラス

いままでになかった、脚付のフルーツケース。  
商品訴求と共に、売り場の立体感を演出します。

特許登録



FRプラスM 白  
シャインマスカット



ブラ容器  
青果物汎用容器

環境対応製品

新製品

【ブラ容器】  
青果物汎用容器

【ブラ容器】  
作物別  
青果物容器

【ブラ容器】  
汎用カップ・  
フードバック

【フィルム】  
青果物  
フィルム・袋

生産資材

製品索引



FRプラスM 白  
サマーオレンジ



FRプラスM 黒  
青リンゴ



FRプラスM ピンク  
桃



FRプラスM グリーン  
ピーチパイナップル



FRプラスM パープル  
巨峰

FRプラスM パープル  
巨峰



FRプラスL パープル  
巨峰



高低2種類の  
陳列が可能。

※カタログに掲載しています製品の入数・仕様など予告なく変更、または製造を中止する場合がありますがご了承ください。





裏窓で中身の  
状態を目視可能。

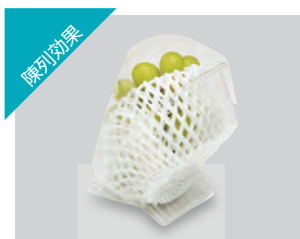

脚付で商品を立たせることが  
できる。



製品コード	品名	外寸 (mm)	一枚重量 (g)	ケース入数	袋入数	材質	容量 (目安)
CP003989	FRプラスM	190 × 136 × 83	12.1	1000	100	A-PET	
CP003990	FRプラスM パープル	190 × 136 × 83	12.1	1000	100	A-PET	
CP003991	FRプラスM グリーン	190 × 136 × 83	12.1	1000	100	A-PET	
CP003992	FRプラスM 白	190 × 136 × 83	12.1	1000	100	A-PET	
CP003993	FRプラスM 黒	190 × 136 × 83	12.1	1000	100	A-PET	
CP003994	FRプラスM ピンク	190 × 136 × 83	12.1	1000	100	A-PET	
CP003918	FRプラスL	216 × 136 × 83	14.6	800	100	A-PET	
CP003919	FRプラスL パープル	216 × 136 × 83	14.6	800	100	A-PET	
CP003920	FRプラスL グリーン	216 × 136 × 83	14.6	800	100	A-PET	
CP003922	FRプラスL 黒	216 × 136 × 83	14.6	800	100	A-PET	
CP007401	FRプラスL ピンク	216 × 136 × 83	14.6	800	100	A-PET	

環境対応製品

新製品

【プラスチック】  
青果物汎用容器

【プラスチック】  
作物別青果物容器

【プラスチック】  
汎用カップ・フードバック

【フィルム】  
青果物フィルム・袋

生産資材

製品索引

# GPR

丸みのある形状が果実・野菜の持つ美味しさを際立たせます。



エコマーク認定容器  
刻印入り



GPR-1P-S.4H リンゴ



GPR-1P-S.4H オレンジ



GPR-1P.4H 桃



GPR-SS.6H 里芋



GPR-MS(深).6H パパイア



GPR-SS(深).6H  
ペリカンマンゴー



GPR-M.6H  
輸入ブドウのアソート



GPR-S.6H  
ラ・フランス



GPR-L.6H ハウスみかん



GPR-L-2.6H シャインマスカットと巨峰



GPR-L(深).6H リンゴ



GPR-LL.6H キウイ

プラスチック容器  
青果物汎用容器

環境対応製品

新製品

【プラスチック容器】  
青果物汎用容器

【プラスチック容器】  
作物別青果物容器

【プラスチック容器】  
汎用カップ・フードバック

【フィルム】  
青果物フィルム・袋

生産資材

製品索引

※カタログに掲載しています製品の入数・仕様など予告なく変更、または製造を中止する場合がありますがご了承ください。





蓋を押ししても、元に戻る高い復元性がある。



ボタンかん合により、作業効率がUP。

GPR-1P-Sの特長

空間が空いている

空間が詰まっている

大玉用

小・中玉用



GPR-1P.4H



GPR-1P-S.4H

- ・小玉～中玉サイズで考えられた1個用容器で、内容物の余剰空間が少なくなり、陳列時の見栄えが良い容器。
- ・容器適正サイズにより商品保護性もUP。

環境対応製品

新製品

【プラスチック】  
青果物汎用容器

【プラスチック】  
作物別青果物容器

【プラスチック】  
汎用カップ・  
フードバック

【フィルム】  
青果物  
フィルム・袋

生産資材

製品索引



●GPR-1P-S.4H



●GPR-1P.4H

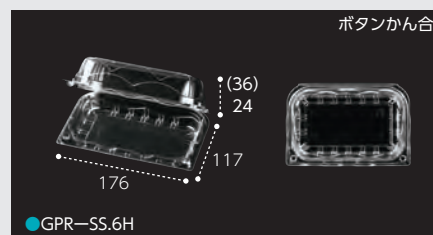

●GPR-SS.6H

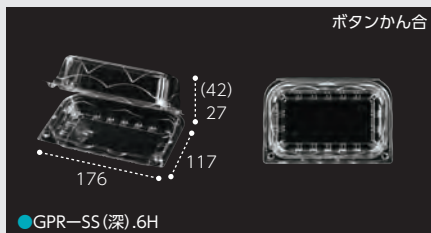

●GPR-SS(深).6H



●GPR-S.6H

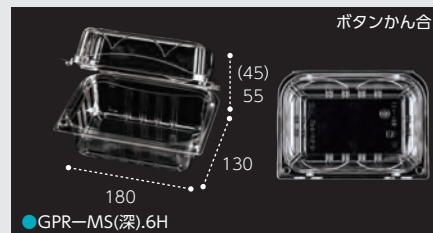

●GPR-MS(深).6H

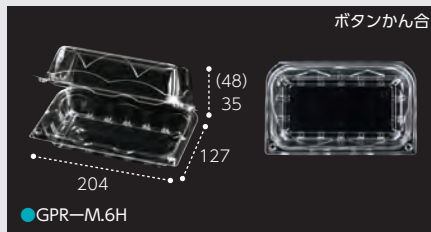

●GPR-M.6H

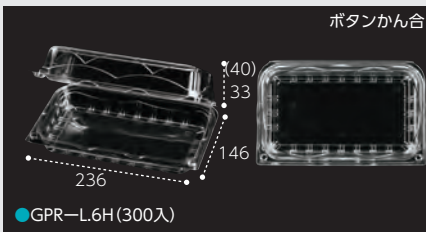

●GPR-L.6H(300入)

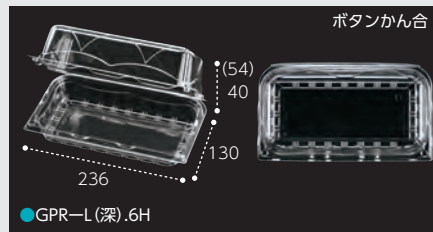

●GPR-L(深).6H

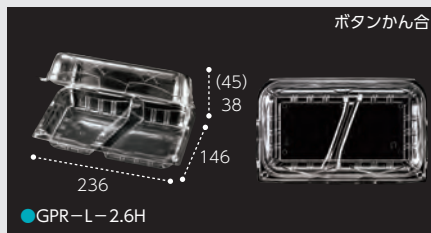

●GPR-L-2.6H



●GPR-LL.6H

製品コード	品名	外寸 (mm)	本体高さ (mm)	蓋高さ (mm)	一枚重量 (g)	ケース入数	袋入数	穴	材質	輸入ブドウ容量 (目安)
CP007595	GPR-1P-S.4H	125 × 125 × 97	50	47	11.5	800	50	4H	エコAPET	約200～250g
CP003767	GPR-1P.4H	140 × 140 × 102	50	52	18.9	600	50	4H	エコAPET	約250～300g
CP007227	GPR-SS.6H	176 × 117 × 60	24	36	15.4	800	50	6H	エコAPET	約250～300g
CP007270	GPR-SS(深).6H	176 × 117 × 69	27	42	18.7	450	50	6H	エコAPET	約300～350g
CP007228	GPR-S.6H	174 × 121 × 83	35	48	20.2	600	50	6H	エコAPET	約350～450g
CP007422	GPR-MS(深).6H	180 × 130 × 100	55	45	25.8	400	50	6H	エコAPET	
CP007229	GPR-M.6H	204 × 127 × 83	35	48	25.1	600	50	6H	エコAPET	約450～550g
CP007287	GPR-L.6H(300入)	236 × 146 × 73	33	40	33.4	300	50	6H	エコAPET	約550～650g
CP007289	GPR-L(深).6H	236 × 130 × 94	40	54	34.0	400	50	6H	エコAPET	約550～650g
CP007526	GPR-L-2.6H	236 × 146 × 83	38	45	34.8	300	50	6H	エコAPET	
CP007639	GPR-LL.6H	233 × 152 × 110	60	50	39.4	200	25	6H	エコAPET	

# MT

ミニトマトのほか、少量の果実に。  
通気性に配慮したシンプルなかん合フードパック。  
汎用性のある形状で様々な用途にご使用いただけます。



MT-90AP  
カラフルミニトマト



MT-100AP  
ミニトマト



MT-120AP  
ふきのとう



MT-150AP  
ブドウ



MT-180AP  
さくらんぼ



MT-200AP  
ミニトマト



MT-300AP  
スナップエンドウ



MT-90AP



MT-120AP



MT-180AP

コンテナ積載効率が良いサイズ設計。

品名	1段個数	段数	総数
MT-90AP	18	4	72
MT-100AP	16	4	64
MT-120AP	16	3	48
MT-150AP	13	4	52
MT-180AP	13	3	39
MT-300AP	8	4	32

イフコジャパン 6418/三甲 EP39A

プラスチック

青果物汎用容器

環境対応製品

新製品

【プラスチック】  
青果物汎用容器

【プラスチック】  
作物別  
青果物容器

【プラスチック】  
汎用カップ・  
フードパック

【フィルム】  
青果物  
フィルム・袋

生産資材

製品索引



通気性  
通気が良い、4箇所ダクト。

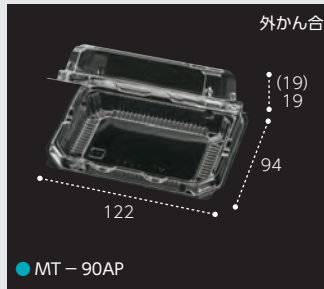

●MT-90AP

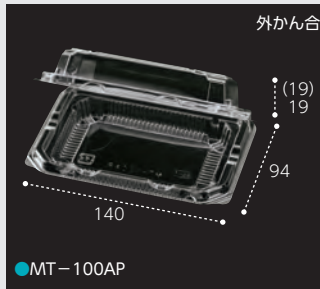

●MT-100AP

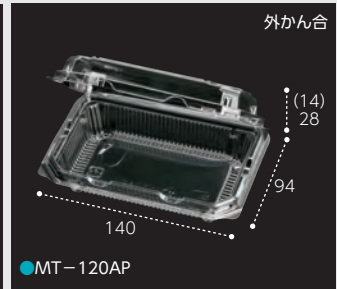

●MT-120AP

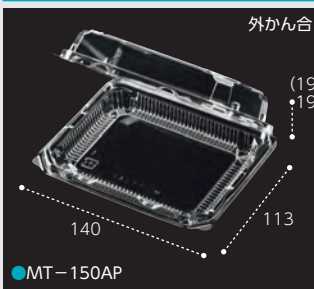

●MT-150AP

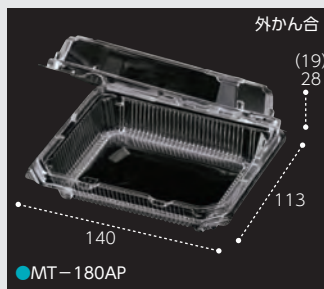

●MT-180AP

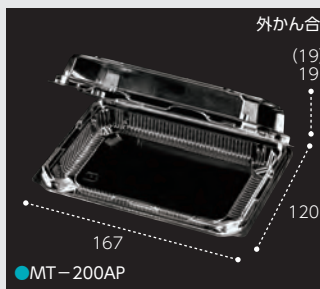

●MT-200AP

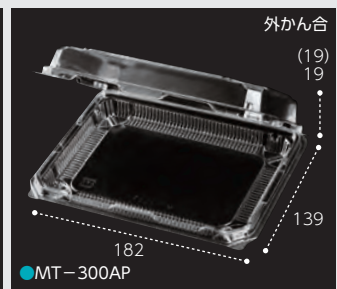

●MT-300AP

製品コード	品名	外寸 (mm)	本体高さ (mm)	蓋高さ (mm)	一枚重量 (g)	ケース入数	袋入数	穴	材質	ミニトマト容量 (目安)
CP003804	MT-90AP	122 × 94 × 38	19	19	7.5	1200	50	ダクトのみ	エコAPET	約90g
CP003794	MT-100AP	140 × 94 × 38	19	19	8.6	1200	50	ダクトのみ	エコAPET	約100g
CP003860	MT-120AP (1200)	140 × 94 × 42	28	14	7.9	1200	50	ダクトのみ	エコAPET	約120g
CP003795	MT-150AP	140 × 113 × 38	19	19	10.4	900	50	ダクトのみ	エコAPET	約150g
CP003759	MT-180AP	140 × 113 × 47	28	19	10.4	900	50	ダクトのみ	エコAPET	約180g
CP003988	MT-200AP	167 × 120 × 38	19	19	14.3	600	50	ダクトのみ	エコAPET	約200g
CP003904	MT-300AP	182 × 139 × 38	19	19	18.1	600	50	ダクトのみ	エコAPET	約300g

\*カタログに掲載しています製品の入数・仕様など予告なく変更、または製造を中止する場合があります。ご了承ください。



# NZW

本体と蓋が一体型となった大容量の  
ボタンかん合式フードバック！  
様々な作物・品種に対する提案が可能。



エコマーク認定容器  
刻印入り

高さがあり、  
内容物があたりにくい。



キウイ



トマト



さつまいも



輸入ブドウのアソート



ミニトマト



らっきょう

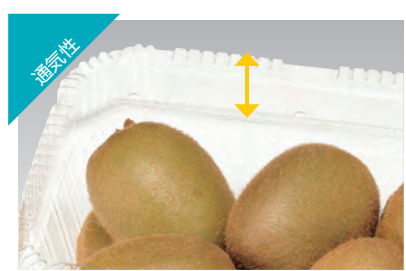

製品高さがあるため、  
カサのある内容物でも容器に接触しにくい。



通気性が向上する、天面の小穴。

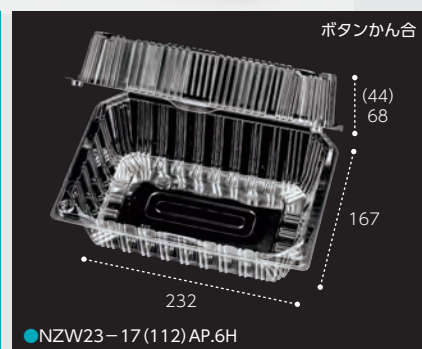

製品コード	品名	外寸 (mm)	本体高さ (mm)	蓋高さ (mm)	一枚重量 (g)	ケース入数	袋入数	材質	容量 (目安)
CP007604	NZW23-17 (112) AP.6H	232 × 167 × 112	68	44	44.9	200	25	エコAPET	

環境対応製品  
新製品  
【プラスチック】  
青果物汎用容器  
【プラスチック】  
作物別青果物容器  
【プラスチック】  
汎用カップ・  
フードバック  
【フィルム】  
青果物  
フィルム・袋  
生産資材  
製品索引

# PSTR250平 くもはだ柄

青果売り場のカラーコントロール。  
色の使い方で売り場を演出。

## 季節感の演出

四季の色イメージにより  
季節感を演出する売り場  
を作る。



くもはだピンク トマト

くもはだグリーン キウイ

くもはだピンク イチゴ

## 素材感の演出

食材に内在する色調と  
同調効果により、食材  
色の発色を良くする。



くもはだパープル さつまいも

くもはだオレンジ みかん

くもはだパープル 茄子

## 色彩効果の演出

食材の色と反対色に  
近い色調で、補色対  
比効果で食材を目立  
たせる。



くもはだ濃グリーン ゆず

くもはだ濃グリーン みかん

くもはだ濃グリーン トマト

## 高級感の演出

金の高級イメージで、  
付加価値感を演出。



くもはだゴールド イチゴ

くもはだゴールド きのことセット

くもはだゴールド 里芋

## くもはだ柄



シンプルな和紙の模様で、自然な素材感を演出。薄めの色設定で商品を柔らかく  
包み、果物や野菜に合う6色の色合いが、売り場の様々な情景を作り出す。



製品コード	品名	外寸 (mm)	蓋高さ (mm)	一枚重量 (g)	入数	袋入数	穴	材質	容量 (目安)
CP003876	PSTR250 平 くもはだパープル	198 × 133 × 25	—	3.9	1000	100	—	PSP	
CP003877	PSTR250 平 くもはだオレンジ	198 × 133 × 25	—	3.9	1000	100	—	PSP	
CP003878	PSTR250 平 くもはだグリーン	198 × 133 × 25	—	3.9	1000	100	—	PSP	
CP003879	PSTR250 平 くもはだピンク	198 × 133 × 25	—	3.9	1000	100	—	PSP	
CP003880	PSTR250 平 くもはだ濃グリーン	198 × 133 × 25	—	3.9	1000	100	—	PSP	
CP003881	PSTR250 平 くもはだゴールド	198 × 133 × 25	—	3.9	1000	100	—	PSP	
CP003803	PSTR250 平 黒	198 × 133 × 25	—	4.0	1000	100	—	PSP	
CP003847	STR-平 嵌合蓋.8H	199 × 135 × 41	32	14.2	600	50	8H	エコAPET	

\*カタログに掲載しています製品の入数・仕様など予告なく変更、または製造を中止する場合がありますご了承ください。



# PSクリアーフ

クリアーフシリーズに、OPS品「PSクリアーフ」が登場。新設計でより使いやすく、容器の選択が広がります。

## 特許取得



PSクリアーフS.9H  
カラフルトマト



PSクリアーフS(深).9H BLW  
スナップエンドウ



PSクリアーフS.9H PWW  
さくらんぼ



PSクリアーフS(深).9H BLW  
里芋



PSクリアーフS(深).9H LGW  
ミニトマト



PSクリアーフS(深).9H LGW  
スナップエンドウ



PSクリアーフM.10H LGW  
そら豆



PSクリアーフM.10H  
輸入ブドウのアソート



PSクリアーフM.10H GLW  
ミディトマト



## PS クリアルーフ

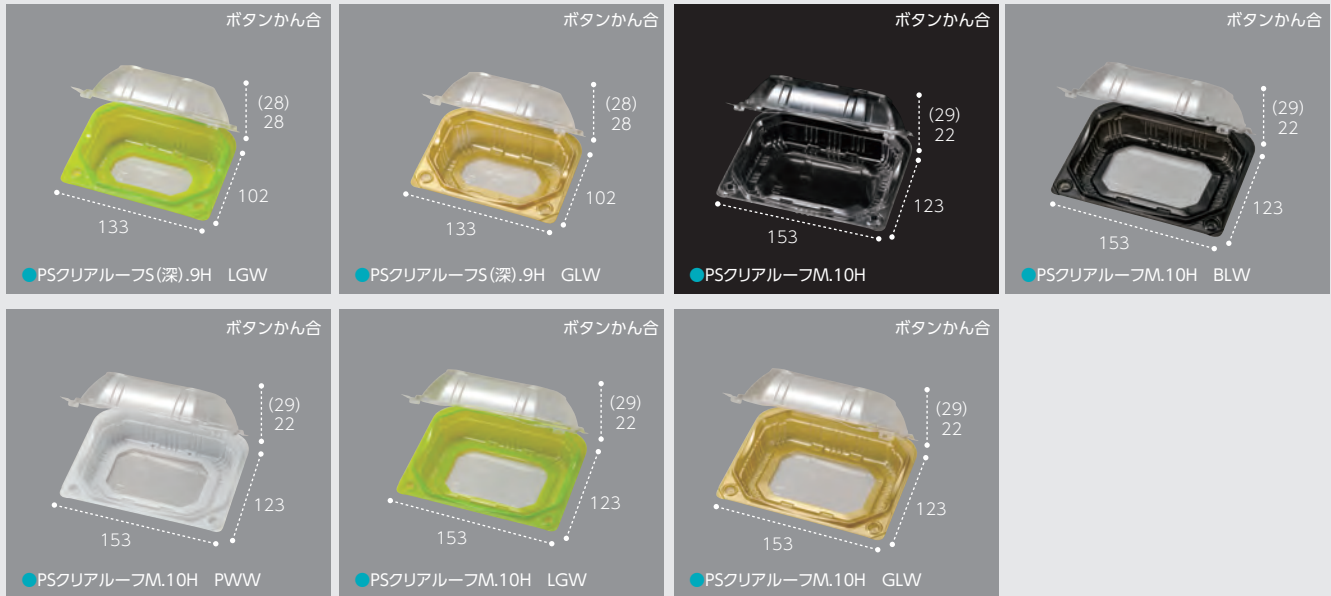

製品コード	品名	外寸 (mm)	本体高さ (mm)	蓋高さ (mm)	一枚重量 (g)	ケース入数	袋入数	穴	材質	ミニトマト容量 (目安)
CP007423	PSクリアルーフS.9H	133 × 102 × 51	23	28	6.9	1200	100	9H	OPS	約165g
CP007424	PSクリアルーフS.9H BLW	133 × 102 × 51	23	28	6.9	1200	100	9H	OPS	約165g
CP007468	PSクリアルーフS.9H PWW	133 × 102 × 51	23	28	6.9	1200	100	9H	OPS	約165g
CP007469	PSクリアルーフS.9H LGW	133 × 102 × 51	23	28	6.9	1200	100	9H	OPS	約165g
CP007470	PSクリアルーフS.9H GLW	133 × 102 × 51	23	28	6.9	1200	100	9H	OPS	約165g
CP007425	PSクリアルーフS(深).9H	133 × 102 × 56	28	28	6.9	1200	100	9H	OPS	約175g
CP007426	PSクリアルーフS(深).9H BLW	133 × 102 × 56	28	28	6.9	1200	100	9H	OPS	約175g
CP007471	PSクリアルーフS(深).9H PWW	133 × 102 × 56	28	28	6.9	1200	100	9H	OPS	約175g
CP007472	PSクリアルーフS(深).9H LGW	133 × 102 × 56	28	28	6.9	1200	100	9H	OPS	約175g
CP007473	PSクリアルーフS(深).9H GLW	133 × 102 × 56	28	28	6.9	1200	100	9H	OPS	約175g
CP007427	PSクリアルーフM.10H	153 × 123 × 51	22	29	9.7	900	100	10H	OPS	約275g
CP007428	PSクリアルーフM.10H BLW	153 × 123 × 51	22	29	9.7	900	100	10H	OPS	約275g
CP007474	PSクリアルーフM.10H PWW	153 × 123 × 51	22	29	9.7	900	100	10H	OPS	約275g
CP007475	PSクリアルーフM.10H LGW	153 × 123 × 51	22	29	9.7	900	100	10H	OPS	約275g
CP007476	PSクリアルーフM.10H GLW	153 × 123 × 51	22	29	9.7	900	100	10H	OPS	約275g

※クリアルーフの蓋高さは、いちばん高い所を表記しています。

環境対応製品

新製品

【プラスチック】  
青果物汎用容器

【プラスチック】  
作物別  
青果物容器

【プラスチック】  
汎用カップ・  
フードバック

【フィルム】  
青果物  
フィルム・袋

生産資材

製品索引



## VF-APダイス

30%  
CO<sub>2</sub>低減

青果物には容器を逆さ使用でボリューム感の演出。  
4穴開きタイプやダクト付タイプもご用意しています。



エコマーク認定容器  
一部製品刻印入り



VF-APダイス  
105角D.4H/内嵌合蓋GW  
さくらんぼ



VF-APダイス  
125角.4H/内外嵌合蓋  
枝豆



VF-APダイス  
110角 本体.4H/内外嵌合蓋BW  
カラフルミニトマト



VF-APダイス  
120角D 本体.4H/内外嵌合蓋  
ミニトマト



VF-APダイス  
140角.4H/内外嵌合蓋GW  
ブドウ



VF-APダイス  
150角D 本体.4H/内嵌合蓋BW  
リンゴ



VF-APダイス  
1811本体.6H/内嵌合蓋GW  
栗



VF-APダイス  
150-60角D/内嵌合蓋BW  
きのこセット



VF-APダイス  
1814本体.6H/内嵌合蓋PWW  
イチジク



VF-APダイス  
1912/内嵌合蓋GW  
輸入ブドウのアソート



VF-APダイス  
1814本体.6H/内嵌合蓋  
シャインマスカット

環境対応製品

新製品

【プラスチック】  
青果物汎用容器【プラスチック】  
作物別青果物容器【プラスチック】  
汎用カップ・フードバック【フィルム】  
青果物フィルム・袋

生産資材

製品索引



ダクト部分

果菜類の呼吸をサポート！



※105角D、110角D、120角D、  
150角D、150-60角D、1912のみ



従来品よりも天面が広くなり、  
ボリューム感アップ！

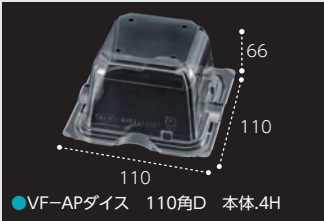

●VF-APダイス 110角D 本体.4H

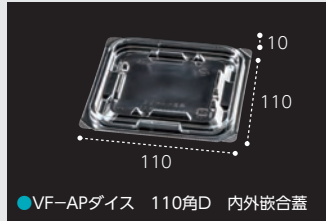

●VF-APダイス 110角D 内外嵌合蓋

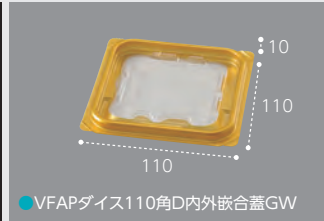

●VFAPダイス110角D内外嵌合蓋GW

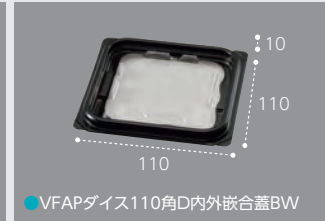

●VFAPダイス110角D内外嵌合蓋BW

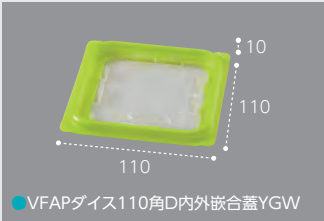

●VFAPダイス110角D内外嵌合蓋YGW

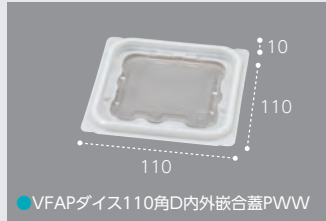

●VFAPダイス110角D内外嵌合蓋PWW

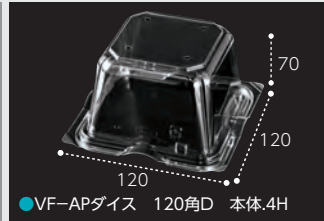

●VF-APダイス 120角D 本体.4H

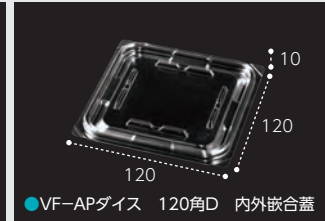

●VF-APダイス 120角D 内外嵌合蓋

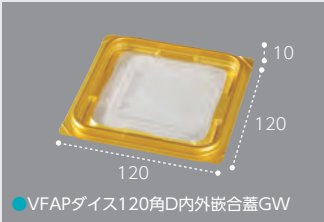

●VFAPダイス120角D内外嵌合蓋GW

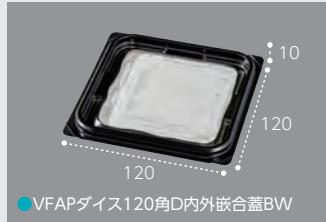

●VFAPダイス120角D内外嵌合蓋BW



●VF-APダイス 1811 本体.6H

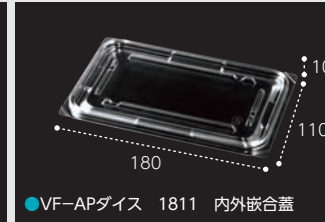

●VF-APダイス 1811 内外嵌合蓋

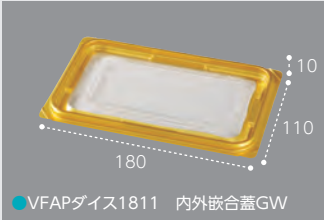

●VFAPダイス1811 内外嵌合蓋GW

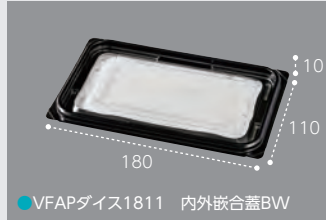

●VFAPダイス1811 内外嵌合蓋BW

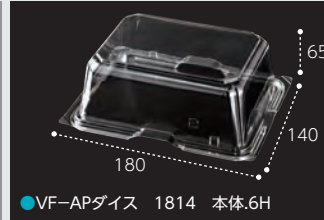

●VF-APダイス 1814 本体.6H

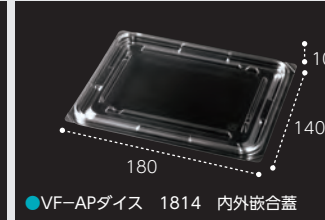

●VF-APダイス 1814 内外嵌合蓋

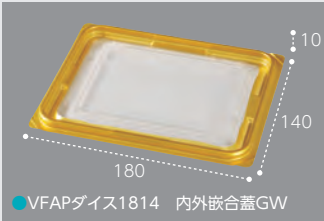

●VFAPダイス1814 内外嵌合蓋GW

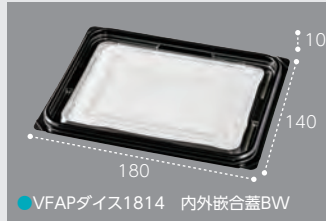

●VFAPダイス1814 内外嵌合蓋BW

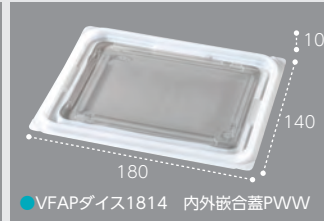

●VFAPダイス1814 内外嵌合蓋PWW

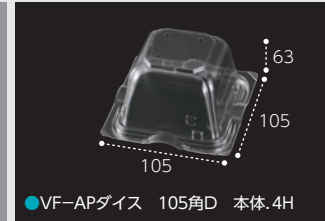

●VF-APダイス 105角D 本体.4H

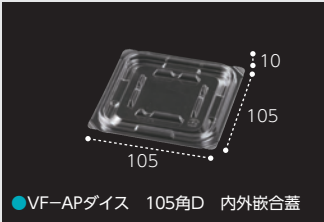

●VF-APダイス 105角D 内外嵌合蓋

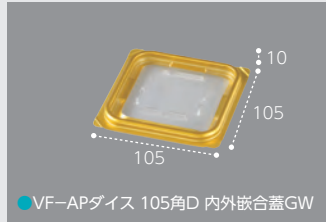

●VF-APダイス 105角D 内外嵌合蓋GW

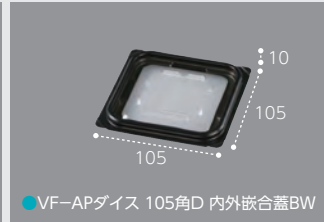

●VF-APダイス 105角D 内外嵌合蓋BW

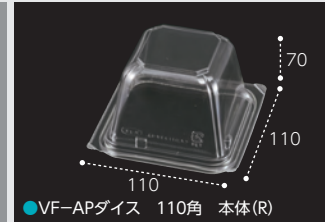

●VF-APダイス 110角 本体(R)

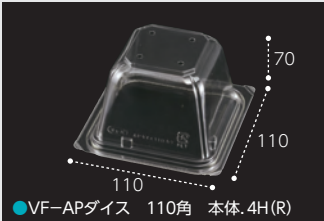

●VF-APダイス 110角 本体.4H(R)

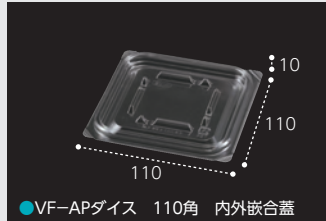

●VF-APダイス 110角 内外嵌合蓋

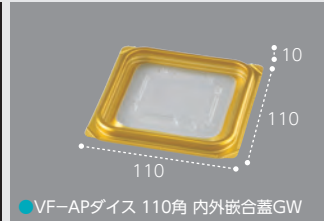

●VF-APダイス 110角 内外嵌合蓋GW

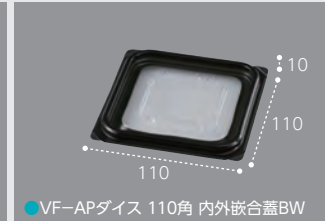

●VF-APダイス 110角 内外嵌合蓋BW

環境対応製品

新製品

【プラスチック容器】  
青果物汎用容器

【プラスチック容器】  
作物別青果物容器

【プラスチック容器】  
汎用カップ・フードバック

【フィルム】  
青果物フィルム・袋

生産資材

製品索引



●VF-APダイス 125角 本体(R) 125 70 125	●VF-APダイス 125角 本体.4H(R) 125 70 125	●VF-APダイス 125角 内外嵌合蓋 125 10 125	●VF-APダイス 125角 内外嵌合蓋GW 125 10 125
●VF-APダイス 125角 内外嵌合蓋BW 125 10 125	●VF-APダイス 140角 本体(R) 140 80 140	●VF-APダイス 140角 本体.4H(R) 140 80 140	●VF-APダイス 140角 内外嵌合蓋 140 10 140
●VF-APダイス 140角 内外嵌合蓋GW 140 10 140	●VF-APダイス 140角 内外嵌合蓋BW 140 10 140	●VF-APダイス 150-60角D 本体4H 150 60 150	●VF-APダイス 150角D 本体.4H 150 100 150
●VF-APダイス 150角D 内外嵌合蓋 150 10 150	●VF-APダイス 150角D 内外嵌合蓋GW 150 10 150	●VF-APダイス 150角D 内外嵌合蓋BW 150 10 150	●VF-APダイス 1912 本体.6H 190 65 120
●VF-APダイス 1912 内外嵌合蓋 190 10 120	●VF-APダイス 1912 内外嵌合蓋GW 190 10 120	●VF-APダイス 1912 内外嵌合蓋BW 190 10 120	

環境対応製品

新製品

【プラスチック】  
青果物汎用容器

【プラスチック】  
作物別青果物容器

【プラスチック】  
汎用カップ・フードバック

【フィルム】  
青果物フィルム・袋

生産資材

製品索引

## VF-AP ダイス

製品コード	品名	外寸 (mm)	一枚重量 (g)	ケース入数	袋入数	穴	材質	ミトマト容量 (目安)
CP007403	VF-APダイス 110角D 本体.4H	110 × 110 × 66	10.0	1000	50	4H・ダクト付	エコAPET	約190g
CP007404	VF-APダイス 110角D 内外嵌合蓋	110 × 110 × 10	4.5	1000	50	—	エコAPET	
CP007407	VFAPダイス110角D内外嵌合蓋GW	110 × 110 × 10	4.5	1000	50	—	エコAPET	
CP007408	VFAPダイス110角D内外嵌合蓋BW	110 × 110 × 10	4.5	1000	50	—	エコAPET	
CP007409	VFAPダイス110角D内外嵌合蓋YGW	110 × 110 × 10	4.5	1000	50	—	エコAPET	
CP007410	VFAPダイス110角D内外嵌合蓋PWW	110 × 110 × 10	4.5	1000	50	—	エコAPET	
CP003927	VF-APダイス 120角D 本体.4H	120 × 120 × 70	13.1	800	50	4H・ダクト付	エコAPET	約250g
CP003928	VF-APダイス 120角D 内外嵌合蓋	120 × 120 × 10	5.8	800	50	—	エコAPET	
CP003933	VFAPダイス120角D内外嵌合蓋GW	120 × 120 × 10	5.8	800	50	—	エコAPET	
CP003934	VFAPダイス120角D内外嵌合蓋BW	120 × 120 × 10	5.8	800	50	—	エコAPET	
CP003929	VF-APダイス 1811 本体.6H	180 × 110 × 65	14.9	600	50	6H・ダクト付	エコAPET	約340g
CP003930	VF-APダイス 1811 内外嵌合蓋	180 × 110 × 10	8.0	600	50	—	エコAPET	
CP003937	VFAPダイス1811 内外嵌合蓋GW	180 × 110 × 10	8.0	600	50	—	エコAPET	
CP003938	VFAPダイス1811 内外嵌合蓋BW	180 × 110 × 10	8.0	600	50	—	エコAPET	
CP003931	VF-APダイス 1814 本体.6H	180 × 140 × 65	19.8	600	50	6H・ダクト付	エコAPET	約500g
CP003932	VF-APダイス 1814 内外嵌合蓋	180 × 140 × 10	10.1	600	50	—	エコAPET	
CP003941	VFAPダイス1814 内外嵌合蓋GW	180 × 140 × 10	10.1	600	50	—	エコAPET	
CP003942	VFAPダイス1814 内外嵌合蓋BW	180 × 140 × 10	10.1	600	50	—	エコAPET	
CP003944	VFAPダイス1814 内外嵌合蓋PWW	180 × 140 × 10	10.1	600	50	—	エコAPET	
CP003810	VF-APダイス 105角D 本体.4H	105 × 105 × 63	7.5	1500	50	4H・ダクト付	エコAPET	約145g
CP003809	VF-APダイス 105角D 内外嵌合蓋	105 × 105 × 10	4.1	1500	50	—	エコAPET	
CP003808	VF-APダイス 105角D 内外嵌合蓋GW	105 × 105 × 10	4.1	1500	50	—	エコAPET	
CP003807	VF-APダイス 105角D 内外嵌合蓋BW	105 × 105 × 10	4.1	1500	50	—	エコAPET	
CP007485	VF-APダイス110角 本体 (R)	110 × 110 × 70	11.0	1000	50	—	エコAPET	
CP007484	VF-APダイス110角本体. 4H (R)	110 × 110 × 70	10.9	1000	50	4H	エコAPET	
CP003761	VF-APダイス 110角 内外嵌合蓋	110 × 110 × 10	4.5	1000	50	—	エコAPET	
CP003778	VF-APダイス 110角 内外嵌合蓋GW	110 × 110 × 10	4.5	1000	50	—	エコAPET	
CP003777	VF-APダイス 110角 内外嵌合蓋BW	110 × 110 × 10	4.5	1000	50	—	エコAPET	
CP007487	VF-APダイス125角 本体 (R)	125 × 125 × 70	14.2	800	50	—	エコAPET	約270g
CP007486	VF-APダイス125角本体. 4H (R)	125 × 125 × 70	14.1	800	50	4H	エコAPET	約270g
CP003763	VF-APダイス 125角 内外嵌合蓋	125 × 125 × 10	5.9	800	50	—	エコAPET	
CP003780	VF-APダイス 125角 内外嵌合蓋GW	125 × 125 × 10	5.9	800	50	—	エコAPET	
CP003779	VF-APダイス 125角 内外嵌合蓋BW	125 × 125 × 10	5.9	800	50	—	エコAPET	
CP007489	VF-APダイス140角 本体 (R)	140 × 140 × 80	17.8	600	50	—	エコAPET	約420g
CP007488	VF-APダイス140角本体. 4H (R)	140 × 140 × 80	17.7	600	50	4H	エコAPET	約420g
CP003765	VF-APダイス 140角 内外嵌合蓋	140 × 140 × 10	7.3	600	50	—	エコAPET	
CP003782	VF-APダイス 140角 内外嵌合蓋GW	140 × 140 × 10	7.3	600	50	—	エコAPET	
CP003781	VF-APダイス 140角 内外嵌合蓋BW	140 × 140 × 10	7.3	600	50	—	エコAPET	
CP003870	VF-APダイス 150-60角D 本体. 4H	150 × 150 × 60	18.7	400	50	4H・ダクト付	エコAPET	約315g
CP003814	VF-APダイス 150角D 本体. 4H	150 × 150 × 100	23.8	400	50	4H・ダクト付	エコAPET	約630g
CP003813	VF-APダイス 150角D 内外嵌合蓋	150 × 150 × 10	9.0	400	50	—	エコAPET	
CP003812	VF-APダイス 150角D 内外嵌合蓋GW	150 × 150 × 10	9.0	400	50	—	エコAPET	
CP003811	VF-APダイス 150角D 内外嵌合蓋BW	150 × 150 × 10	9.0	400	50	—	エコAPET	
CP003871	VF-APダイス 1912 本体. 6H	190 × 120 × 65	16.2	600	50	6H・ダクト付	エコAPET	約385g
CP003872	VF-APダイス 1912 内外嵌合蓋	190 × 120 × 10	9.7	600	50	—	エコAPET	
CP003874	VF-APダイス 1912 内外嵌合蓋GW	190 × 120 × 10	9.7	600	50	—	エコAPET	
CP003873	VF-APダイス 1912 内外嵌合蓋BW	190 × 120 × 10	9.7	600	50	—	エコAPET	

環境対応製品

新製品

【プラスチック】  
青果物  
汎用容器【プラスチック】  
作物別  
青果物容器【プラスチック】  
汎用カップ・  
フードバック【フィルム】  
青果物  
フィルム・袋

生産資材

製品索引



## VF-X

エコAPET青果物用トレー。  
豊富なサイズ展開で様々な青果物に対応。



プラスチック

青果物汎用容器



エコマーク認定容器  
一部製品刻印入り



VF-X1510 AP  
生姜



VF-X1710 AP  
ミニトマト



VF-X1710 AP BLW  
マッシュルーム



VF-X2013 AP BLW  
みかん



VF-X2015 AP  
大葉



VF-X1813 AP BLW  
しいたけ



VF-X1717 AP  
スナップエンドウ



VF-X1717 AP BLW  
トマト



VF-X2011 AP  
キウイ



VF-X2012 AP  
そら豆

視認性



BLWは裏窓あり。  
中身の状態を目視可能。

リップ



一般的なPETトレーに比べ  
リップが少ないため、野菜への  
傷みが軽減。

省スペース



かさばらないので、  
在庫スペースを確保。  
(ポリ入り100個比較)

鮮度確認



ラップ包装後も  
鮮度確認しやすい。

環境対応製品

新製品

【プラスチック】  
青果物汎用容器

【プラスチック】  
作物別青果物容器

【プラスチック】  
汎用カップ・フードバック

【フィルム】  
青果物フィルム・袋

生産資材

製品索引

環境対応製品

新製品

【プラスチック容器】  
青果物汎用容器【プラスチック容器】  
作物別  
青果物容器【プラスチック容器】  
汎用カップ・  
フードバック【フィルム】  
青果物  
フィルム・袋

生産資材

製品索引



製品コード	品名	外寸 (mm)	一枚重量 (g)	ケース入数	袋入数	材質	容量 (目安)
CP007520	VF-X1411 AP	142 × 108 × 40	6.9	1500	100	エコAPET	
CP003986	VF-X1414 AP	138 × 138 × 16	6.7	1800	100	エコAPET	
CP007382	VF-X1414 AP BLW	138 × 138 × 16	6.7	1800	100	エコAPET	
CP003980	VF-X1510 AP	148 × 95 × 16	4.9	2400	100	エコAPET	
CP007383	VF-X1510 AP BLW	148 × 95 × 16	4.9	2400	100	エコAPET	
CP003981	VF-X1710 AP	172 × 100 × 21	6.1	1800	100	エコAPET	
CP007384	VF-X1710 AP BLW	172 × 100 × 21	6.1	1800	100	エコAPET	
CP003996	VF-X1717 AP	165 × 165 × 16	10.8	1200	100	エコAPET	
CP007390	VF-X1717 AP BLW	165 × 165 × 16	10.8	1200	100	エコAPET	
CP003987	VF-S1812 AP	180 × 124 × 24	7.9	1200	100	エコAPET	
CP007389	VF-S1812 AP BLW	180 × 124 × 24	7.9	1200	100	エコAPET	
CP003982	VF-X1813 AP	180 × 132 × 38	9.3	1200	100	エコAPET	
CP007385	VF-X1813 AP BLW	180 × 132 × 38	9.3	1200	100	エコAPET	
CP003997	VF-X2011 AP	196 × 110 × 21	7.7	1800	100	エコAPET	
CP007391	VF-X2011 AP BLW	196 × 110 × 21	7.7	1800	100	エコAPET	
CP003983	VF-X2012 AP	196 × 120 × 21	8.4	1200	100	エコAPET	
CP007386	VF-X2012 AP BLW	196 × 120 × 21	8.4	1200	100	エコAPET	
CP003984	VF-X2013 AP	196 × 130 × 21	10.1	1200	100	エコAPET	
CP007387	VF-X2013 AP BLW	196 × 130 × 21	10.1	1200	100	エコAPET	
CP003985	VF-X2015 AP	196 × 150 × 21	12.4	800	100	エコAPET	
CP007388	VF-X2015 AP BLW	196 × 150 × 21	12.4	800	100	エコAPET	

※カタログに掲載しています製品の入数・仕様など予告なく変更、または製造を中止する場合がありますご了承ください。



# VFB

様々な作物・品種に対応した大量目容器。  
側面部に大きく通気口を設置し、穴が無くても通気性を確保。  
内容を保護し、段積み陳列も可能。



エコマーク認定容器  
刻印入り

高さがあり、  
内容物があたりにくい。



VFB24-17(97)AP  
キウイ



VFB24-17(97)AP  
みかん



VFB21-21(93)AP  
青リンゴ



VFB25-25(109)AP  
桃



VFB27-20(134)AP  
シャインマスカットと巨峰

通気性



側面の大きなダクトで通気性が良い。

カス  
落下を防ぐ



底面に穴が無く、果物などの毛羽カス等の  
落下を防ぐことができる。



●VFB21-21(93)AP



●VFB24-17(97)AP



●VFB25-25(109)AP

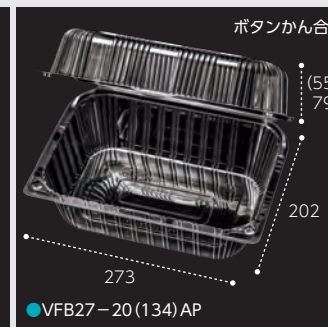

●VFB27-20(134)AP

製品コード	品名	外寸 (mm)	本体高さ (mm)	蓋高さ (mm)	一枚重量 (g)	ケース入数	袋入数	材質	容量 (目安)
CP007630	VFB21-21(93)AP	211 × 208 × 93	56	37	44.5	200	25	エコAPET	
CP007548	VFB24-17(97)AP	238 × 174 × 97	58	39	39.8	200	25	エコAPET	
CP007565	VFB25-25(109)AP	246 × 249 × 109	66	43	70.9	150	25	エコAPET	
CP007549	VFB27-20(134)AP	273 × 202 × 134	79	55	63.9	150	25	エコAPET	



# VFC

青果物汎用コンテナに合うよう設計された容器。  
小、中容量から大容量サイズまで取り揃えています。



エコマーク認定容器  
一部製品刻印入り

プラスチック

青果物汎用容器

環境対応製品

新製品

【プラスチック】  
青果物汎用容器

【プラスチック】  
作物別  
青果物容器

【プラスチック】  
汎用カップ・  
フードバック

【フィルム】  
青果物  
フィルム・袋

生産資材

製品索引



VFC-6AP  
キウイ



VFC-6AP  
トマト



VFC-6 (深)AP  
キウイ



VFC-8AP  
トマト



VFC-8AP  
とうもろこし



VFC-16AP  
キウイ



VFC-18 (6×3) AP  
だだ茶豆



VFC-24 (12×2) AP  
ミニトマト



VFC-18 (9×2) AP  
アボカド



VFC-24 (8×3) AP  
輸入ブドウのアソート

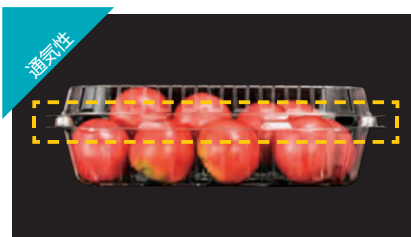

広いサイドダクトで通気性が良い。



底面に穴が無く、果物などの毛羽カス等の  
落下を防ぐことができる。  
(VFC-12AP.18H以外)



流通時の積載効率アップ！  
コンテナそのままでも売り場利用が可能。

※カタログに掲載しています製品の入数・仕様など予告なく変更、または製造を中止する場合がありますご了承ください。



青果コンテナにぴったり! 人手不足でも品出し効率アップ!

一般的な青果コンテナ内寸サイズ 57cm×37cm



VFC-8AP  
8個(4個×2段)



VFC-16AP  
16個(8個×2段)



VFC-18 (6×3) AP  
18個(6個×3段)



VFC-18 (9×2) AP  
18個(9個×2段)

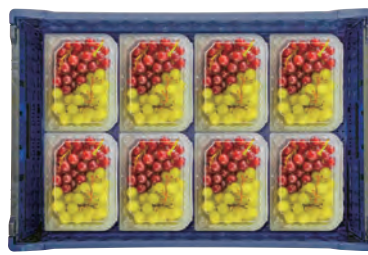

VFC-24 (8×3) AP  
24個(8個×3段)



VFC-24 (12×2) AP  
24個(12個×2段)

環境対応製品  
新製品  
【プラスチック】  
青果物汎用容器  
【プラスチック】  
汎用カップ・  
フードバック  
【フィルム】  
青果物  
フィルム・袋  
生産資材  
製品索引

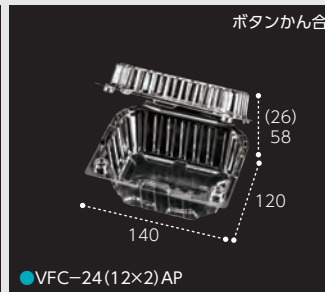
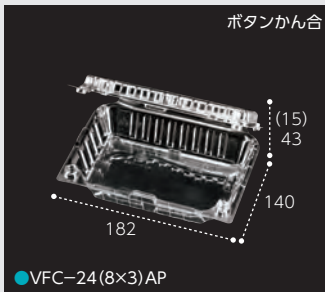
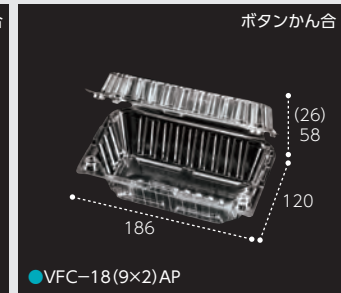
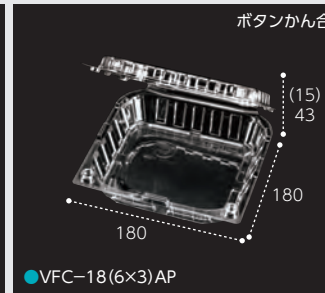
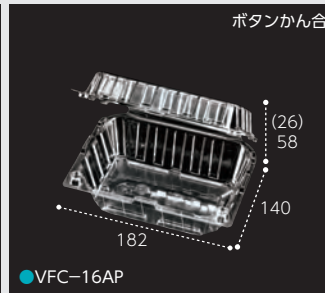
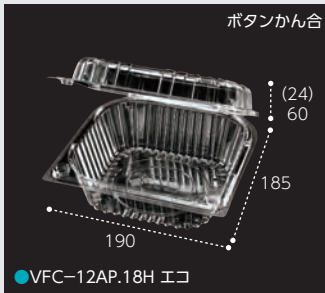
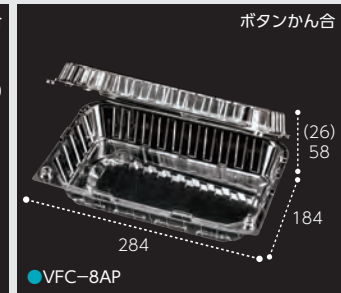
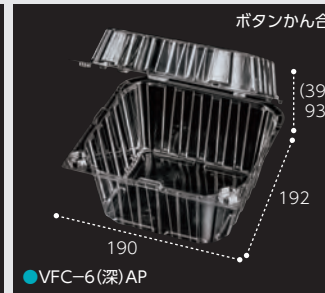
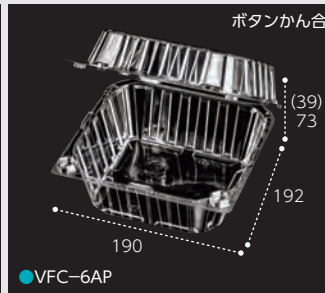
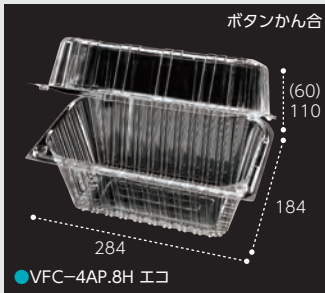

製品コード	品名	外寸 (mm)	本体高さ (mm)	蓋高さ (mm)	一枚重量 (g)	ケース入数	袋入数	穴	材質	容量 (目安)	コンテナ入り数
CP003834	VFC-4AP.8H エコ	284 × 184 × 170	110	60	78.8	150	25	8H	エコAPET		4個(4個×1段)
CP007477	VFC-6AP	192 × 190 × 112	73	39	40.2	300	25	—	エコAPET		6個(6個×1段)
CP007478	VFC-6(深)AP	192 × 190 × 132	93	39	45.2	300	25	—	エコAPET		6個(6個×1段)
CP007514	VFC-8AP	284 × 184 × 84	58	26	53.6	200	25	—	エコAPET		8個(4個×2段)
CP003835	VFC-12AP.18H エコ	190 × 185 × 84	60	24	28.5	300	25	18H	エコAPET		12個(6個×2段)
CP007515	VFC-16AP	182 × 140 × 84	58	26	24.3	400	50	—	エコAPET		16個(8個×2段)
CP007516	VFC-18(6×3)AP	180 × 180 × 58	43	15	25.9	300	50	—	エコAPET		18個(6個×3段)
CP007517	VFC-18(9×2)AP	186 × 120 × 84	58	26	21.4	400	50	—	エコAPET		18個(9個×2段)
CP007518	VFC-24(8×3)AP	182 × 140 × 58	43	15	20.4	400	50	—	エコAPET		24個(8個×3段)
CP007519	VFC-24(12×2)AP	140 × 120 × 84	58	26	15.8	600	50	—	エコAPET		24個(12個×2段)

※コンテナ外寸サイズは600×400×180(mm)を想定。

# ウルル

リップがなく、すっきりとした見栄えの良い楕円青果容器。  
曲面形状がボリューム感とつまり感を演出します。



## 意匠取得



ウルル SSS  
ミニトマト



ウルル SS  
イチジク



ウルル SS  
ブルーベリー



ウルル S  
アプリコット

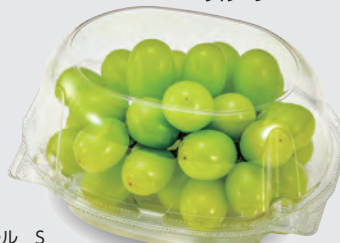

ウルル S  
シャインマスカット



ウルル M  
桃



ウルル L  
梨



曲面形状がオシャレ感を醸し出す。

プラスチック容器  
青果物汎用容器

環境対応製品

新製品

【プラスチック容器】  
青果物汎用容器

【プラスチック容器】  
作物別青果物容器

【プラスチック容器】  
汎用カップ・フードバック

【フィルム】  
青果物フィルム・袋

生産資材

製品索引

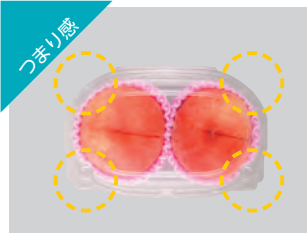

四隅のデッドスペースをなくし、つまり感を訴求。



通気性の良い、全周ダクト。



ボタンかん合により、作業性UP。



本体部のくぼみにはまり込み積み重ねが安定。



●ウルル SSS



●ウルル SS



●ウルル S



●ウルル M



●ウルル L

製品コード	品名	外寸 (mm)	本体高さ (mm)	蓋高さ (mm)	一枚重量 (g)	ケース入数	袋入数	材質	容量 (目安)
CP007421	ウルル SSS	145 × 136 × 68	26	42	15.8	600	50	エコAPET	ミニトマト約330g
CP003906	ウルル SS	176 × 136 × 67	25	42	20.0	600	50	エコAPET	ミニトマト約450g
CP003907	ウルル S	176 × 136 × 89	35	54	22.9	400	50	エコAPET	ミニトマト約600g
CP003908	ウルル M	210 × 136 × 89	35	54	28.0	400	50	エコAPET	輸入ブドウ約500~650g
CP003909	ウルル L	240 × 139 × 99	40	59	38.4	300	50	エコAPET	輸入ブドウ約650~800g

※カタログに掲載しています製品の入数・仕様など予告なく変更、または製造を中止する場合がありますご了承ください。



# 青果物汎用容器

さまざまな青果物にご利用  
いただける汎用容器です。

プラスチック容器

青果物汎用容器



VFH10-AP.4H ミニトマト



VFH200-AP.8H クランベリー



VFH200-AP.8H フルーツ



VFH12-AP.4H すだち



KF160 セルフィーユ

環境対応製品

新製品

【プラスチック容器】  
青果物汎用容器

【プラスチック容器】  
作物別青果物容器

【プラスチック容器】  
汎用カップ・フードバック

【フィルム】  
青果物フィルム・袋

生産資材

製品索引

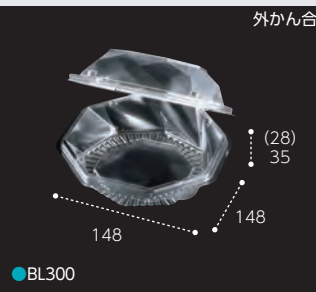
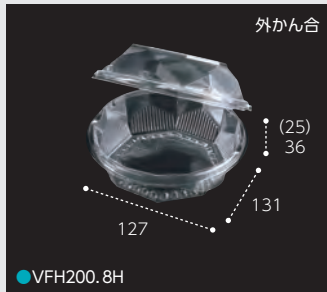
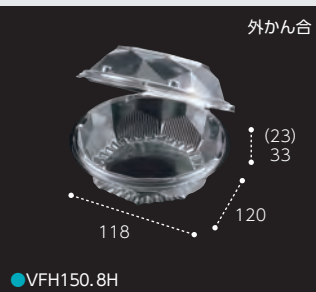
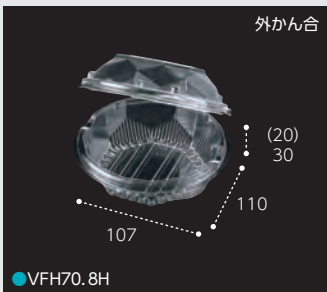
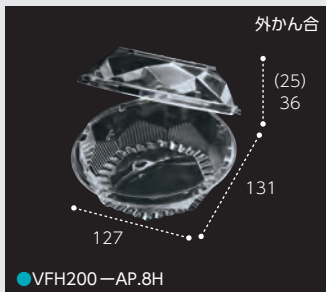
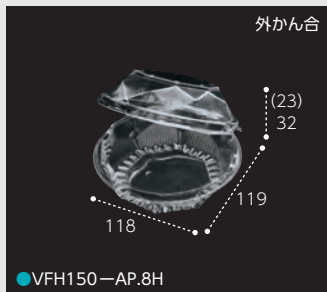
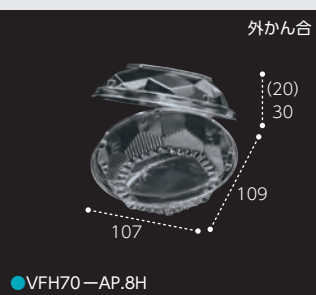
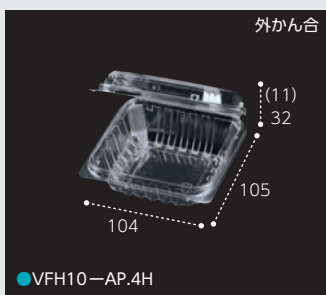
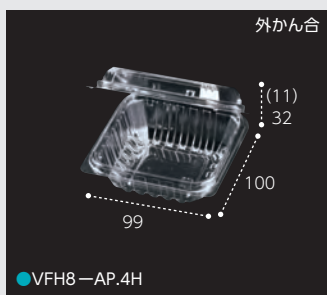

## 青果物汎用容器

 プラ容器  
 青果物汎用容器

環境対応製品

新製品

【プラ容器】  
青果物汎用容器【プラ容器】  
作物別  
青果物容器【プラ容器】  
汎用カップ・  
フードバック【フィルム】  
青果物  
フィルム・袋

生産資材

製品索引

製品コード	品名	外寸 (mm)	本体高さ (mm)	蓋高さ (mm)	一枚重量 (g)	ケース入数	袋入数	穴	材質	容量 (目安)
CP003702	VFH8-AP.4H	100 × 99 × 43	32	11	5.1	2000	100	4H	エコAPET	ミニトマト約100g
CP003693	VFH10-AP.4H	105 × 104 × 43	32	11	5.7	2000	100	4H	エコAPET	ミニトマト約125g
CP003703	VFH12-AP.4H	111 × 111 × 43	32	11	6.4	1500	100	4H	エコAPET	ミニトマト約155g
CP003708	VFH70-AP.8H	109 × 107 × 50	30	20	6.3	1200	50	8H	エコAPET	ミニトマト約115g
CP003709	VFH150-AP.8H	119 × 118 × 55	32	23	7.5	1200	50	8H	エコAPET	ミニトマト約165g
CP003710	VFH200-AP.8H	131 × 127 × 61	36	25	8.8	800	50	8H	エコAPET	ミニトマト約240g
CP003319	VFH70.8H	110 × 107 × 50	30	20	6.2	1000	50	8H	OPS	ミニトマト約115g
CP003011	VFH150.8H	120 × 118 × 56	33	23	5.9	1200	50	8H	OPS	ミニトマト約165g
CP003321	VFH200.8H	131 × 127 × 61	36	25	7.0	800	50	8H	OPS	ミニトマト約240g
CP003451	BL250	142 × 142 × 64	35	29	11.0	1000	50	—	OPS	ミニトマト約270g
CP003452	BL250.8H	142 × 142 × 64	35	29	11.0	1000	50	8H	OPS	ミニトマト約270g
CP003454	BL300	148 × 148 × 63	35	28	11.5	800	50	—	OPS	ミニトマト約320g
CP003455	BL300.4H	148 × 148 × 63	35	28	11.4	800	50	4H	OPS	ミニトマト約320g
CP003458	BL500	164 × 164 × 66	40	26	14.4	600	50	—	OPS	ミニトマト約420g
CP003459	BL500.4H	164 × 164 × 66	40	26	14.4	600	50	4H	OPS	ミニトマト約420g
CP003475	KF130	189 × 95 × 33	30	2	6.8	1200	50	—	OPS	ハーブ
CP003490	KF160	212 × 87 × 35	27	8	5.8	1200	50	—	OPS	ハーブ
CP003425	VFK90F.4H	124 × 95 × 34	26	8	3.7	2400	100	4H	OPS	みょうが・ししとう
CP003426	VFK90A.4H	124 × 95 × 21	13	8	3.7	2400	100	4H	OPS	少量・みょうが
CP003414	VF100.4H	168 × 103 × 40	32	8	5.3	1500	100	4H	OPS	いんげん・ししとう
CP593063	VF9-3	181 × 120 × 60	34	26	6.7	2000	100	—	OPS	びわ
CP843033	大葉蓋	270 × 200 × 7	—	7	10.2	1200	100	—	OPS	大葉 10 束
CP843037	大葉本体 仕切有り	270 × 200 × 30	30	—	14.2	1200	100	—	HIPS	大葉 10 束
CP740031	SR-90 黒	160 × 100 × 20	20	—	5.4	4000	100	—	HIPS	汎用



# コンテナ 対応容器 特集

一般的な  
青果コンテナ  
内寸サイズ  
57cm×37cm



チューパの青果物容器はコンテナにピッタリ入る容器を様々取り揃えています！

## VFC

シリーズ 掲載ページ P.63

青果物汎用コンテナに合うよう設計された容器。小、中容量から大容量サイズまで取り揃えています。



VFC-4AP  
4個 (4個×1段)



VFC-6AP  
6個 (6個×1段)



VFC-6 (深) AP  
6個 (6個×1段)



VFC-8AP  
8個 (4個×2段)



VFC-12AP  
12個 (6個×2段)



VFC-16AP  
16個 (8個×2段)



VFC-18 (6×3) AP  
18個 (6個×3段)



VFC-18 (9×2) AP  
18個 (9個×2段)

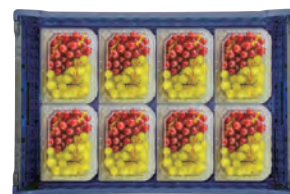

VFC-24 (8×3) AP  
24個 (8個×3段)



VFC-24 (12×2) AP  
24個 (12個×2段)

## AP ロイヤル

シリーズ 掲載ページ P.38

見映えと効率を備えたかん合折り蓋容器。

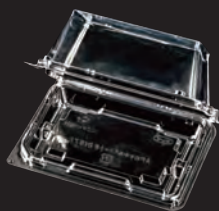

APロイヤル1118R (57) (400  
30個 (10個×3段))



APロイヤル1219R50 (400)  
27個 (9個×3段)



APロイヤル1212R57 (600)  
36個 (12個×3段)



APロイヤル1219R57 (400)  
27個 (9個×3段)



APロイヤル14-18R (57)  
24個 (8個×3段)



APロイヤル18-18R (57)  
18個 (6個×3段)

※ AP ロイヤルシリーズについて、ダクト付きタイプは該当しませんのでご注意ください。

環境対応製品

新製品

【プラスチック】  
青果物汎用容器【プラスチック】  
作物別青果物容器【プラスチック】  
汎用カップ・フードバック【フィルム】  
青果物フィルム・袋

生産資材

製品索引

環境対応製品

新製品

【プラスチック】  
青果物汎用容器

【プラスチック】  
作物別  
青果物容器

【プラスチック】  
汎用カップ・  
フードパック

【フィルム】  
青果物  
フィルム・袋

生産資材

製品索引

# MT

シリーズ 掲載ページ P.51

ミニトマトのほか、少量の果実に。通気性に配慮したシンプルなかん合フードパック。汎用性のある形状で様々な用途にご使用いただけます。



MT-90AP  
72個 (18個×4段)



MT-100AP  
64個 (16個×4段)



エコMT-120AP  
48個 (16個×3段)



エコMT-150AP  
52個 (13個×4段)



エコMT-180AP  
39個 (13個×3段)



エコMT-200AP  
40個 (10個×4段)



MT-300AP  
32個 (8個×4段)

# STR-GHP. 8H

シリーズ 掲載ページ P.73

蓋付きで作業効率の良い「業務用イチゴ」と「国産夏イチゴ」の搬送容器。

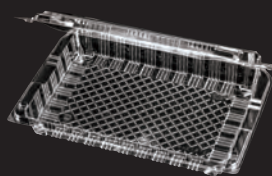

12個 (4個×3段)

容器は様々な緩衝クッションの  
パターンに対応

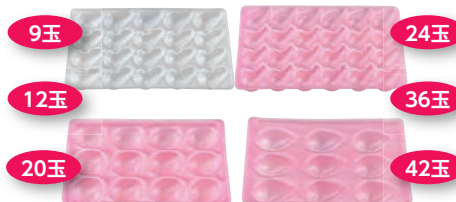

# PSTR

シリーズ 掲載ページ P.74

イチゴの大粒化に対応した平詰め用トレー。輸送コンテナと併用により、トータル経費（資材・物流・作業）を軽減します。

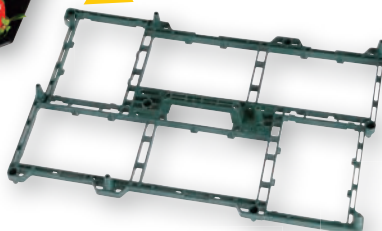

輸送コンテナと平トレー  
(PSP材質)をセット使用する  
事でイチゴ原体への衝撃が  
軽減。



平詰いちご  
12個 (6個×2段)





プラ容器

# 作物別青果物容器

各種青果物それぞれに適した形状と機能をもった専用容器。

## 特 徴

- ①青果物の大きさ・特性に合わせた品揃え。
- ②鮮度を保つ通気口を設けています。(一部製品を除く)
- ③かん合方式(外かん合・ボタンかん合・スライドかん合)  
大きさ・重量に応じたバリエーションが豊富です。



環境対応製品

新製品

 【プラ容器】  
 青果物  
 汎用容器

 【プラ容器】  
 作物別  
 青果物容器

 【プラ容器】  
 汎用カップ・  
 フードバック

 【フィルム】  
 青果物  
 フィルム・袋

生産資材

製品索引





# VF-1200AP

イチゴパックがぴったり！  
持ち運びに便利な蓋つき容器です！



エコマーク認定容器  
刻印入り



イチゴ&シャインマスカット

贈答用  
セットに

蓋がついているため、中身に手が触れられることの軽減。



味比べ  
商品に



平詰めイチゴ2種



様々なタイプのイチゴパックに対応し、位置決めする形状。

大きめ  
フルーツに



輸入ブドウ  
ブランド違い2種

傷みやすいイチゴをしっかりと保護。



積み重ねもバッチリ！



ボタンかん合でしっかり閉まる！強度も安心♪



底まで余裕があるので様々なイチゴ容器に対応。

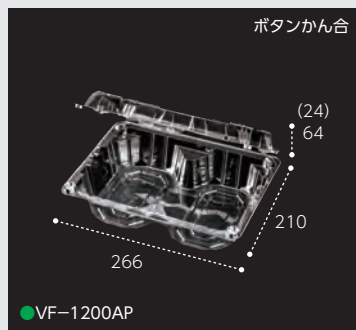

製品コード	品名	外寸 (mm)	本体高さ (mm)	蓋高さ (mm)	一枚重量 (g)	ケース入数	袋入数	材質	容量(目安)
CP003973	VF-1200AP	266 × 210 × 88	64	24	54.4	150	25	エコAPET	
CP007279	STR250M	164 × 114 × 37	—	—	6.7	2000	200	エコAPET	
CP007236	STR300T-1	164 × 114 × 41	—	—	6.2	2000	100	エコAPET	
CP007133	苺K250g型25汎箱	167 × 112 × 39	—	—	6.2	2000	200	エコAPET	
CP007127	苺280g型パック刻印無	167 × 115 × 38	—	—	6.3	2000	200	エコAPET	
CP843021	STR200-1 A-PET	166 × 114 × 30	—	—	6.3	2000	100	エコAPET	
CP003599	STR200-1 BLW	166 × 114 × 31	—	—	6.3	2000	100	A-PET	
CP843030	STR250F	167 × 115 × 43	—	—	5.0	2000	100	OPS	
CP843032	STR300-210	162 × 115 × 49	—	—	1.9	2000	100	OPS	
CP843073	苺300G 静岡S3 SE	163 × 114 × 42	—	—	4.9	2000	2000	OPS	
CP843046	苺300G 静岡SS	163 × 114 × 48	—	—	4.9	2000	2000	OPS	
CP786269	STRフィルム RP-2 いちご	210 × 155	—	—	0.8	2000	100	OPP	



# STR-GHP.8H

蓋付きで作業効率の良い「業務用イチゴ」と「国産夏イチゴ」の搬送容器。

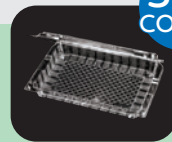

エコマーク認定容器  
刻印入り



レギュラーイチゴ



大粒イチゴ

環境対応製品

新製品

【プラスチック容器】  
青果物  
汎用容器

【プラスチック容器】  
作物別  
青果物容器

【プラスチック容器】  
汎用カップ・  
フードバック

【フィルム】  
青果物  
フィルム・袋

生産資材

製品索引

Concept

## ① 様々な緩衝クッションのパターンに対応

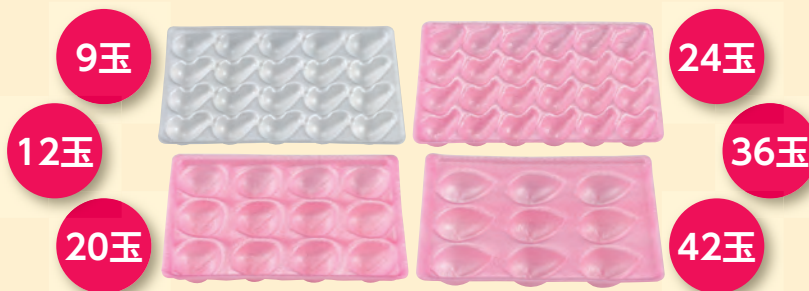

## ② サイドダクトあり



## ③ コンテナに入り、積み重ねが可能



底面に  
4パック

## ④ 積み重ねも安定

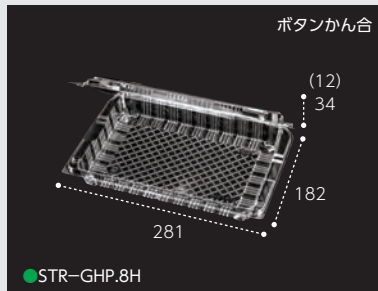

製品コード	品名	外寸 (mm)	本体高さ (mm)	蓋高さ (mm)	一枚重量 (g)	ケース入数	袋入数	材質	容量(目安)
CP007400	STR-GHP.8H	281 × 182 × 46	34	12	37.5	300	50	エコAPET	

※カタログに掲載しています製品の入数・仕様など予告なく変更、または製造を中止する場合がありますがご了承ください。





# PSTR

イチゴの大粒化に対応した平詰め用トレー。  
輸送コンテナと併用により、トータル経費  
(資材・物流・作業)を軽減します。

PSTR250平

意匠取得

輸送コンテナ+平詰めトレー (PSP) 使用によるメリット。

## ① 資材コスト低減→緩衝材不要

輸送コンテナと平トレー(PSP材質)をセット使用する事でイチゴ原体への衝撃が軽減。

## ② 輸送コスト低減→段ボール不要、運賃削減

輸送コンテナのレンタル代が発生するが全般的な輸送効率上がる。

## ③ トータルコストの改善

生産者、パート様の作業効率UP。

目視検査が容易。

作業スペースの有効活用。



PSTR1812A平 黒

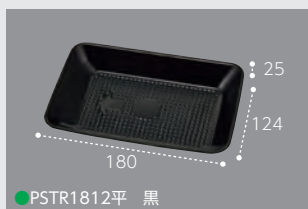

※PSTR1812A平 黒、PSTR1812平 黒は、  
STR-平 嵌合蓋.8Hには対応していません。  
(コンテナ非対応)

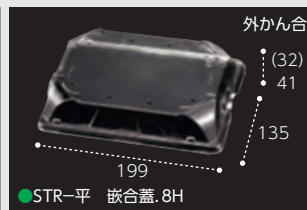
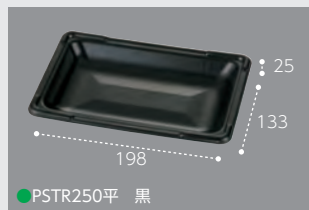
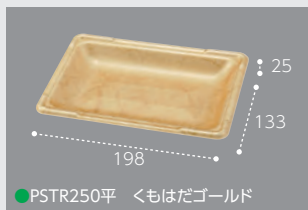
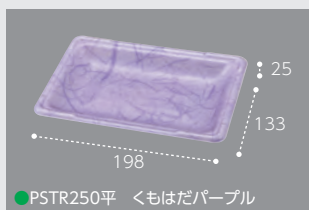

製品コード	品名	外寸 (mm)	蓋高さ (mm)	一枚重量 (g)	入数	袋入数	穴	材質	容量(目安)
CP007538	PSTR1812A平 黒	181 × 125 × 23	—	3.1	1500	100	—	PSP	
CP007406	PSTR1812平 黒	180 × 124 × 25	—	4.5	1800	100	—	PSP	
CP003876	PSTR250平 くもはだパープル	198 × 133 × 25	—	3.9	1000	100	—	PSP	
CP003877	PSTR250平 くもはだオレンジ	198 × 133 × 25	—	3.9	1000	100	—	PSP	
CP003878	PSTR250平 くもはだグリーン	198 × 133 × 25	—	3.9	1000	100	—	PSP	
CP003879	PSTR250平 くもはだピンク	198 × 133 × 25	—	3.9	1000	100	—	PSP	
CP003880	PSTR250平 くもはだ濃グリーン	198 × 133 × 25	—	3.9	1000	100	—	PSP	
CP003881	PSTR250平 くもはだゴールド	198 × 133 × 25	—	3.9	1000	100	—	PSP	
CP003803	PSTR250平 黒	198 × 133 × 25	—	4.0	1000	100	—	PSP	
CP003847	STR-平 嵌合蓋.8H	199 × 135 × 41	32	14.2	600	50	8H	エコAPET	

環境対応製品

新製品

【プラスチック】  
青果物  
汎用容器

【プラスチック】  
作物別  
青果物容器

【プラスチック】  
汎用カップ・  
フードバック

【フィルム】  
青果物  
フィルム・袋

生産資材

製品索引



## STR平詰めイチゴ



エコマーク認定容器  
一部製品刻印入り



STR240平AP



STR1913 本体/  
STR1913 嵌合蓋.8H

環境対応製品

新製品

【プラスチック】  
青果物  
汎用容器

【プラスチック】  
作物別  
青果物容器

【プラスチック】  
汎用カップ・  
フードバック

【フィルム】  
青果物  
フィルム・袋

生産資材

製品索引

Concept

### 平詰めイチゴ容器 = ブランドイチゴ・高級イチゴ容器

#### ① 果実の保護

イチゴは果皮が傷みやすい果物です。蓋があることでイチゴに  
触れる機会が少なくなり、傷みによる劣化を防ぐ。

#### ② 積み重ね陳列

積み重ねによる陳列が可能になり、品出し効率アップ。

#### ③ 作業効率

蓋があることで、産地での箱詰め作業が容易。  
通いコンテナにも対応でき、蓋をしたままで使用可能。



●STR240 平



●STR1913 嵌合蓋.8H



●STR1913 本体



●STR-1平 嵌合蓋.8H



●STR250 平 AP

製品コード	品名	外寸 (mm)	蓋高さ	一枚重量 (g)	入数	袋入数	穴	材質	容量 (目安)
CP007455	STR240平AP	197 × 133 × 26	—	8.7	1200	100	—	エコAPET	
CP003866	STR1913 嵌合蓋.8H	194 × 131 × 41	32	13.1	500	50	8H	エコAPET	
CP003867	STR1913 本体	192 × 129 × 25	—	8.6	1000	100	—	エコAPET	
CP003847	STR-1平 嵌合蓋.8H	199 × 135 × 41	32	14.2	600	50	8H	エコAPET	
CP003846	STR250平AP	197 × 133 × 25	—	11.0	1200	100	—	エコAPET	

※カタログに掲載しています製品の入数・仕様など予告なく変更、または製造を中止する場合がありますがご了承ください。





# STR-Rかん合蓋

つぶれにくい! 積み重ね可能な  
「イチゴトレイの専用蓋」

プラスチック

作物別青果物容器



エコマーク認定容器  
一部製品刻印入り

STR-R嵌合蓋  
実用新案取得

STR-R HA嵌合蓋  
特許取得



STR-R HA嵌合蓋.6H /  
STR200-1 BLW 1C



STR-RHA(浅)嵌合蓋.6H /  
STR240Z



STR-R嵌合蓋6H (R2) /  
STR250M



STR-R HA嵌合蓋.6H /  
STR300T-1

Concept

## ① 産地様へのご提案

余分なテープ止め作業が軽減可能。

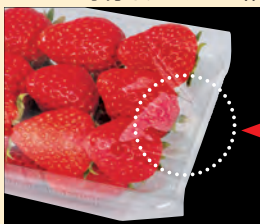

上下のテープ止め作業が  
低減。

## ② 量販店様へのご提案

段積みが出来、ボリューム感ある売り場作りが可能。



## ③ 宅配関連様へのご提案

過剰包装からの脱却。  
スペースの効率的配送も。



パックINパック



宅配コンテナでも  
つぶれにくく安心して  
配送可能。

## ④ 消費者様へのご提案

マイバックやレジ袋の中で積み  
重ねても中身がつぶれにくい。



環境対応製品

新製品

【プラスチック】  
青果物  
汎用容器

【プラスチック】  
作物別  
青果物容器

【プラスチック】  
汎用カップ・  
フードバック

【フィルム】  
青果物  
フィルム・袋

生産資材

製品索引

STR-R かん合蓋

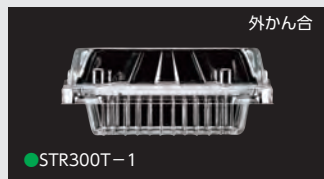
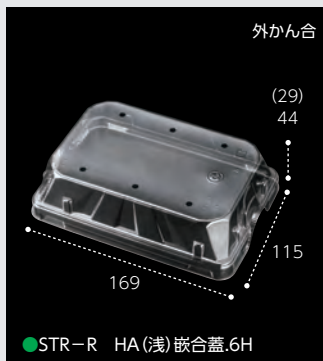

製品コード	品名	外寸 (mm)	蓋高さ (mm)	一枚重量 (g)	ケース入数	袋入数	穴	材質	容量(目安)
CP007529	STR-R HA (浅) 嵌合蓋.6H	169 × 115 × 44	29	9.2	500	25	6H	エコAPET	※レギュラーパックに対応
CP007511	STR240Z	164 × 114 × 37	—	6.2	2000	100	—	エコAPET	
CP843032	STR300-210	162 × 115 × 49	—	4.8	2000	100	—	OPS	約300~320g
CP843021	STR200-1 A-PET	166 × 114 × 30	—	6.3	2000	100	—	エコAPET	約200~220g
CP007236	STR300T-1	164 × 114 × 41	—	6.2	2000	100	—	エコAPET	約300g
CP843030	STR250F	167 × 115 × 43	—	5.0	2000	100	—	OPS	約250~270g
CP007279	STR250M	164 × 114 × 37	—	6.7	2000	200	—	エコAPET	約250~280g

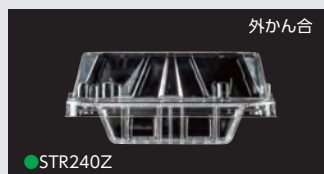
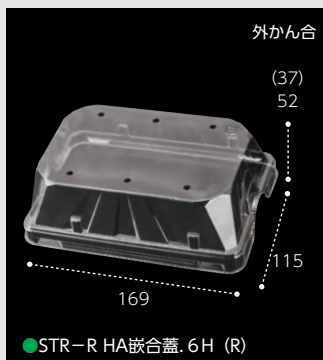

製品コード	品名	外寸 (mm)	蓋高さ (mm)	一枚重量 (g)	ケース入数	袋入数	穴	材質	容量(目安)
CP007413	STR-R HA 嵌合蓋.6H (R)	169 × 115 × 52	37	9.8	500	25	6H	エコAPET	※レギュラーパックに対応
CP007511	STR240Z	164 × 114 × 37	—	6.2	2000	100	—	エコAPET	
CP843032	STR300-210	162 × 115 × 49	—	4.8	2000	100	—	OPS	約300~320g
CP843021	STR200-1 A-PET	166 × 114 × 30	—	6.3	2000	100	—	エコAPET	約200~220g
CP007236	STR300T-1	164 × 114 × 41	—	6.2	2000	100	—	エコAPET	約300g
CP843030	STR250F	167 × 115 × 43	—	5.0	2000	100	—	OPS	約250~270g
CP007279	STR250M	164 × 114 × 37	—	6.7	2000	200	—	エコAPET	約250~280g

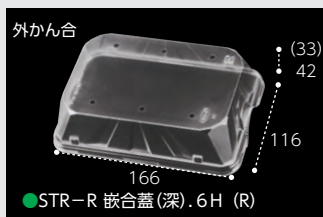

製品コード	品名	外寸 (mm)	蓋高さ (mm)	一枚重量 (g)	ケース入数	袋入数	穴	材質	容量(目安)
CP007412	STR-R 嵌合蓋 (深). 6H (R)	166 × 116 × 42	33	9.1	1000	50	6H	エコAPET	※STR240Z/STR250M/STR300T-1に対応
CP007511	STR240Z	164 × 114 × 37	—	6.2	2000	100	—	エコAPET	
CP007236	STR300T-1	164 × 114 × 41	—	6.2	2000	100	—	エコAPET	約300g
CP007279	STR250M	164 × 114 × 37	—	6.7	2000	200	—	エコAPET	約250g



製品コード	品名	外寸 (mm)	蓋高さ (mm)	一枚重量 (g)	ケース入数	袋入数	穴	材質	容量(目安)
CP007530	STR-R 嵌合蓋.6H (R2)	166 × 116 × 34	25	8.4	1000	50	6H	エコAPET	※STR240Z/STR250M/STR300T-1に対応
CP007511	STR240Z	164 × 114 × 37	—	6.2	2000	100	—	エコAPET	
CP007236	STR300T-1	164 × 114 × 41	—	6.2	2000	100	—	エコAPET	約300g
CP007279	STR250M	164 × 114 × 37	—	6.7	2000	200	—	エコAPET	約250g

※カタログに掲載しています製品の入数・仕様など予告なく変更、または製造を中止する場合がありますご了承ください。





# イチゴフィルム

プラスチック

作物別青果物容器

平詰め用  
パック

- STRフィルム HP-2 いちご
- Vラップロール いちごH-I

平詰め用。  
STR400-1、PSTR250平黒、STR250平に対応。



Vラップロール いちごH-I+PSTR250平黒



STRフィルム HP-2 いちご+PSTR250平黒

レギュラー  
パック

- STRフィルム RP-2 いちご
- Vラップロール いちごR-II

レギュラーパック用サイズ。  
STR250M、STR300T-1、莓K250g型25汎箱等に対応。



Vラップロール いちごR-II+STR250M



STRフィルム RP-2 いちご+STR250M

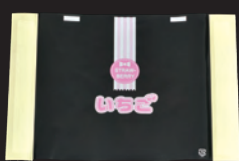

●STRフィルム RP-2 いちご

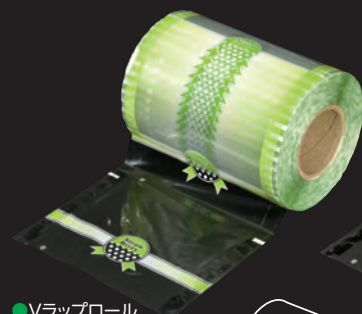

●Vラップロール  
いちごR-II

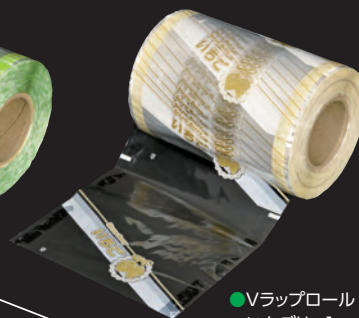

●Vラップロール  
いちごH-I



●STRフィルム HP-2 いちご



●Vラップロール いちごのり付 POS 改

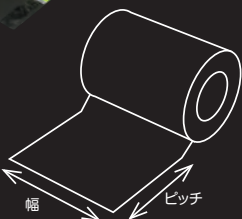

製品コード	品名	厚み	外寸(mm)	一枚重量(g)	ケース入数	袋入数	材質	備考
CP786269	STRフィルム RP-2 いちご	#20	210 × 155	0.8	2000	100	OPP	レギュラーパック用
CP786270	STRフィルム HP-2 いちご	#20	220 × 195	0.9	2000	100	OPP	平詰めイチゴ用
CP786180	Vラップロールいちごのり付 POS 改	#25	幅220 × 340m	1624.0	6	1	OPP	1巻 340m、ピッチ 165mm
CP786271	Vラップロール いちごR-II	#25	幅220 × 340m	1820.0	6	1	OPP	レギュラーパック用 ピッチ165mm
CP786272	Vラップロール いちごH-I	#25	幅220 × 300m	1620.0	6	1	OPP	平詰めイチゴ用 ピッチ195mm

※ Vラップロールご使用の際は、ラッパー機が必要です。



環境対応製品

新製品

【プラスチック】  
青果物  
汎用容器

【プラスチック】  
作物別  
青果物容器

【プラスチック】  
汎用カップ・  
フードパック

【フィルム】  
青果物  
フィルム・袋

生産資材

製品索引



ポタンかん合

NEW

●STR-平2個セットパック



ポタンかん合

NEW

●STR-R3個セットパック



●PSTR1812A平 黒

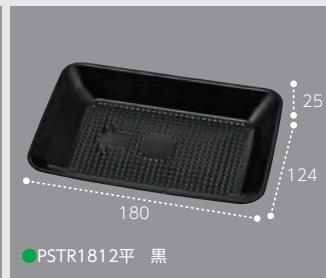

●PSTR1812平 黒

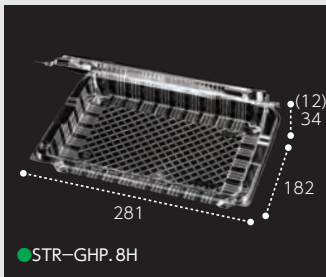

●STR-GHP.8H

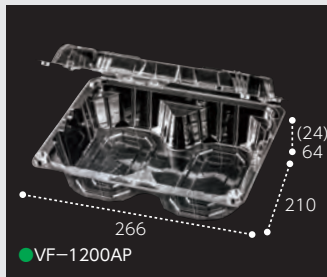

●VF-1200AP

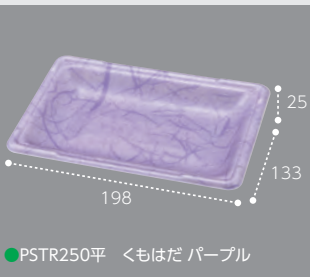

●PSTR250平 くもはだ パープル



●PSTR250平 くもはだ オレンジ



●PSTR250平 くもはだ グリーン



●PSTR250平 くもはだ ピンク



●PSTR250平 くもはだ 濃グリーン



●PSTR250平 くもはだ ゴールド

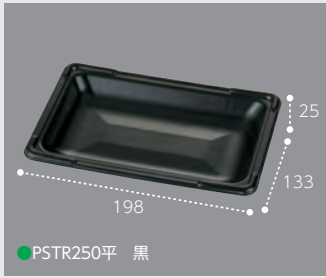

●PSTR250平 黒

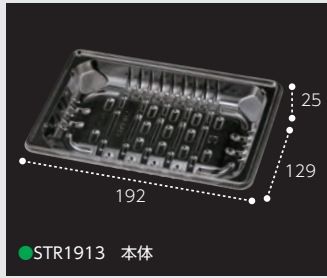

●STR1913 本体



外かん合

●STR1913 嵌合蓋.8H

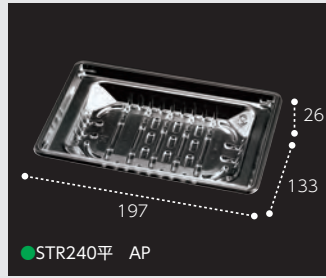

●STR240平 AP

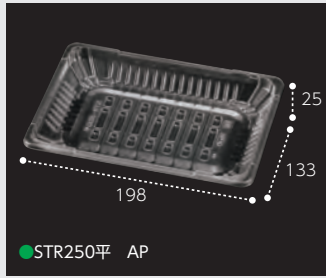

●STR250平 AP

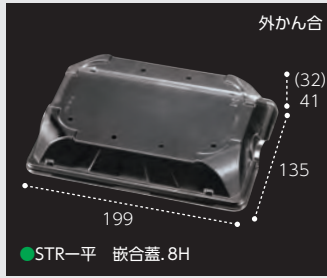

外かん合

●STR-平 嵌合蓋.8H



外かん合

●STR-R HA(浅)嵌合蓋.6H

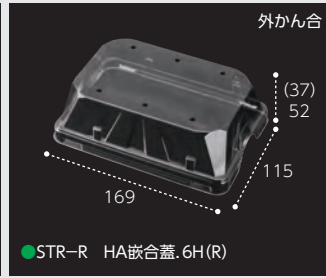

外かん合

●STR-R HA嵌合蓋.6H(R)

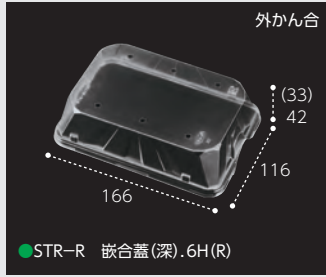

外かん合

●STR-R 嵌合蓋(深).6H(R)

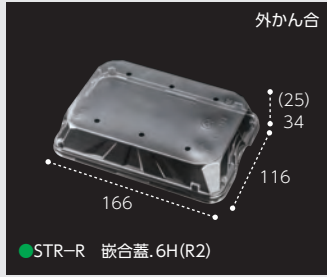

外かん合

●STR-R 嵌合蓋.6H(R2)



●STR240Z



●STR250M

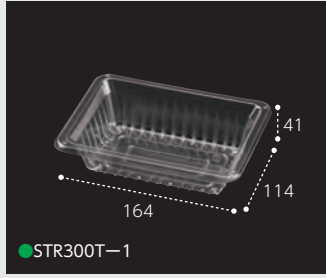

●STR300T-1

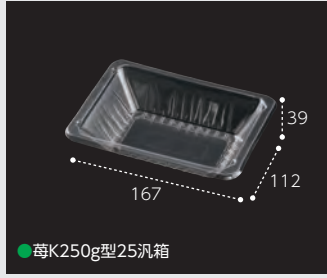

●苺K250g型25汎箱



●苺280g型パック刻印無

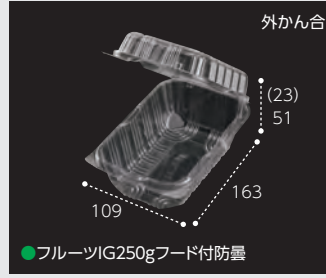

外かん合

●フルーツIG250gフード付防曇

※カタログに掲載しています製品の入数・仕様など予告なく変更、または製造を中止する場合がありますがご了承ください。





環境対応製品

新製品

【プラスチック】  
青果物  
汎用容器【プラスチック】  
作物別  
青果物容器【プラスチック】  
汎用カップ・  
フードバック【フィルム】  
青果物  
フィルム・袋

生産資材

製品索引

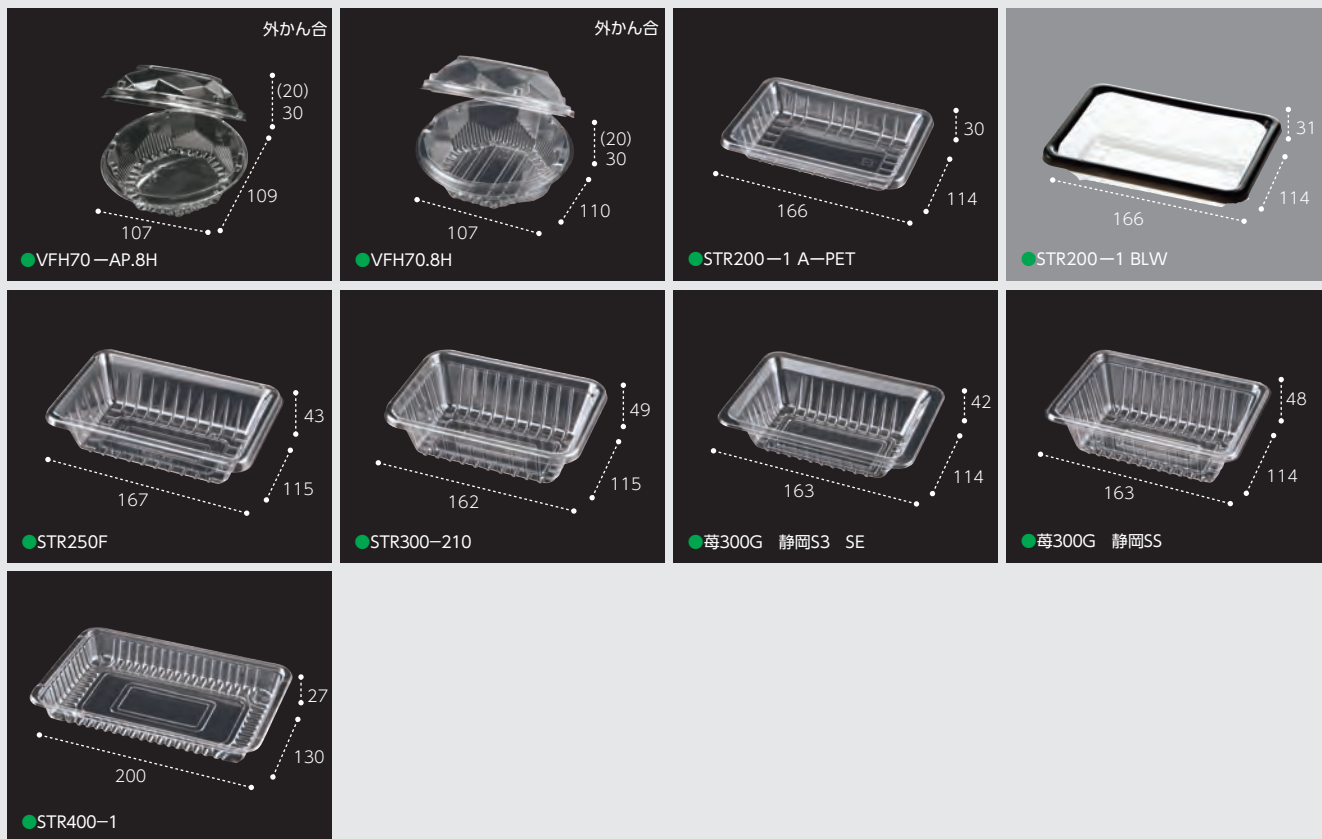

製品コード	品名	外寸 (mm)	本体高さ (mm)	蓋高さ (mm)	一枚重量 (g)	ケース入数	袋入数	穴	材質	容量(目安)
CP007637	STR-平2個セットパック	338 × 243 × 83	76	7	62.9	160	20		エコAPET	
CP007636	STR-R3個セットパック	397 × 203 × 98	90	8	67.0	120	20		エコAPET	
CP007538	PSTR1812A 平 黒	181 × 125 × 23	23	—	3.1	1500	100	—	PSP	
CP007406	PSTR1812 平 黒	180 × 124 × 25	25	—	4.5	1800	100	—	PSP	
CP007400	STR-GHP.8H	281 × 182 × 46	34	12	37.5	300	50	8H	エコAPET	
CP003973	VF-1200AP	266 × 210 × 88	64	24	54.4	150	25	—	エコAPET	
CP003876	PSTR250平 くもはだパープル	198 × 133 × 25	25	—	3.9	1000	100	—	PSP	約250g/STR平 嵌合蓋.8Hに対応
CP003877	PSTR250平 くもはだオレンジ	198 × 133 × 25	25	—	3.9	1000	100	—	PSP	約250g/STR平 嵌合蓋.8Hに対応
CP003878	PSTR250平 くもはだグリーン	198 × 133 × 25	25	—	3.9	1000	100	—	PSP	約250g/STR平 嵌合蓋.8Hに対応
CP003879	PSTR250平 くもはだピンク	198 × 133 × 25	25	—	3.9	1000	100	—	PSP	約250g/STR平 嵌合蓋.8Hに対応
CP003880	PSTR250平 くもはだ濃グリーン	198 × 133 × 25	25	—	3.9	1000	100	—	PSP	約250g/STR平 嵌合蓋.8Hに対応
CP003881	PSTR250平 くもはだゴールド	198 × 133 × 25	25	—	3.9	1000	100	—	PSP	約250g/STR平 嵌合蓋.8Hに対応
CP003803	PSTR250平 黒	198 × 133 × 25	25	—	4.0	1000	100	—	PSP	約250g/STR平 嵌合蓋.8Hに対応
CP003867	STR1913 本体	192 × 129 × 25	25	—	8.6	1000	100	—	エコAPET	約250g
CP003866	STR1913 嵌合蓋.8H	194 × 131 × 41	—	32	13.1	500	50	8H	エコAPET	
CP007455	STR240平 AP	197 × 133 × 26	26	—	8.7	1200	100	—	エコAPET	
CP003846	STR250平 AP	197 × 133 × 25	25	—	11.0	1200	100	—	エコAPET	約250g
CP003847	STR-平 嵌合蓋.8H	199 × 135 × 41	—	32	14.2	600	50	8H	エコAPET	
CP007529	STR-R HA(浅)嵌合蓋.6H	169 × 115 × 44	—	29	9.2	500	25	6H	エコAPET	レギュラーパックに対応
CP007413	STR-R HA嵌合蓋.6H (R)	169 × 115 × 52	—	37	9.9	500	25	6H	エコAPET	レギュラーパックに対応
CP007412	STR-R 嵌合蓋(深).6H (R)	166 × 116 × 42	—	33	9.1	1000	50	6H	エコAPET	STR250M/STR300T-1に対応
CP007530	STR-R 嵌合蓋.6H (R2)	166 × 116 × 34	—	25	8.4	1000	50	6H	エコAPET	STR250M/STR300T-1に対応
CP007511	STR240Z	164 × 114 × 37	37	—	6.2	2000	100	—	エコAPET	
CP007279	STR250M	164 × 114 × 37	37	—	6.7	2000	200	—	エコAPET	約250~280g
CP007236	STR300T-1	164 × 114 × 41	41	—	6.2	2000	100	—	エコAPET	約300g
CP007133	苺K250g型25汎箱	167 × 112 × 39	39	—	6.2	2000	200	—	エコAPET	約250g
CP007127	苺280g型パック刻印無	167 × 115 × 38	38	—	6.8	2000	200	—	エコAPET	約280g
CP007058	フルーツIG250gフード付防曇	163 × 109 × 74	51	23	15.5	1000	100	6H	エコAPET	
CP003708	VFH70-AP.8H	109 × 107 × 50	30	20	6.3	1200	50	8H	エコAPET	
CP003319	VFH70.8H	110 × 107 × 50	30	20	6.2	1000	50	8H	OPS	
CP843021	STR200-1 A-PET	166 × 114 × 30	30	—	6.3	2000	100	—	エコAPET	約200~220g
CP003599	STR200-1 BLW	166 × 114 × 31	31	—	6.3	2000	100	—	A-PET	約200~220g
CP843030	STR250F	167 × 115 × 43	43	—	5.0	2000	100	—	OPS	約250~270g
CP843032	STR300-210	162 × 115 × 49	49	—	4.8	2000	100	—	OPS	約300~320g
CP843073	苺300G 静岡S3 SE	163 × 114 × 42	42	—	4.8	2000	2000	—	OPS	約300~320g
CP843046	苺300G 静岡SS	163 × 114 × 48	48	—	4.8	2000	2000	—	OPS	約300~320g
CP844032	STR400-1	200 × 130 × 27	27	—	6.8	2000	100	—	OPS	約400~420g

# 自動包装 対応容器 特集

自動計量・自動包装等、機械化によるパック詰め作業効率アップから、人手不足問題を解消します。積み重ねに優れた形状で、大量陳列が可能です。

※自動包装に関しましては、ご使用前の確認・テストをお願いいたします。

## VF- トックス シリーズ

掲載ページ P.28



トップシール仕様

人手不足解消のため、容器の供給から内容物の充填、蓋材のシールまでの一連の機械化が可能。

## CFR シリーズ

掲載ページ P.43



- ・自動包装の際に内容物が飛び出しにくい深さ。  
(自動包装時には、反対向きに使用)
- ・産地包装イメージが強い本体深型正方形の容器ではなく、ノンリップ・高蓋で中身の見映えが良い、CFの自動包装対応型。

## YTR シリーズ

掲載ページ P.82

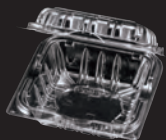

通気性の良いダクト3箇所。定位置印刷も対応可能。



## YT シリーズ

掲載ページ P.83

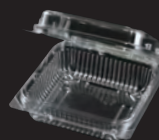

前後に凹凸が無いので、ライン上でスムーズに流れる。



## その他自動包装に検討可能な製品



VF30.4H



VF35.4H



VF35A.4H



VF200G.4H

※カタログに掲載しています製品の入数・仕様など予告なく変更、または製造を中止する場合がありますがご了承ください。

環境対応製品

新製品

【プラスチック容器】  
汎用容器

【プラスチック容器】  
作物別  
青果物容器

【プラスチック容器】  
汎用カップ・  
フードパック

【フィルム】  
青果物  
フィルム・袋

生産資材

製品索引





30%  
CO<sub>2</sub>低減

# YTR

細かな量目に対応したミニトマト容器です。  
通気性の良いダクトが3箇所あり、  
定位置印刷も対応可能です。



プラスチック容器

作物別青果物容器

意匠取得



エコマーク認定容器  
刻印入り

自動包装可<sup>※1</sup>



YTR100.4H BLW  
ミニトマト



YTR140.4H  
ミニトマト



YT-140.4H  
ミニトマト



YTR150.4H BLW  
カラフルミニトマト



YTR180.4H  
カラフルミニトマト



YTR210.4H  
ミニトマト



YTR230.4H BLW  
ミディトマト

環境対応製品

新製品

【プラスチック容器】  
青果物  
汎用容器

【プラスチック容器】  
作物別  
青果物容器

【プラスチック容器】  
汎用カップ・  
フードバック

【フィルム】  
青果物  
フィルム・袋

生産資材

製品索引

<p>外かん合 (15) 30 107 106</p> <p>● YTR100.4H</p>	<p>外かん合 (19) 37 103</p> <p>● YTR140.4H</p>	<p>外かん合 (18) 39 108 107</p> <p>● YTR150.4H</p>	<p>外かん合 (18) 40 108 107</p> <p>● YTR180.4H</p>
<p>外かん合 (19) 35 118 117</p> <p>● YTR190.4H</p>	<p>外かん合 (21) 39 119 118</p> <p>● YTR200.4H</p>	<p>外かん合 (20) 43 122 121</p> <p>● YTR210.4H</p>	<p>外かん合 (21) 40 134 133</p> <p>● YTR230.4H</p>
<p>外かん合 (21) 39 143 142</p> <p>● YTR290.4H</p>	<p>外かん合 (15) 30 107 106</p> <p>● YTR100.4H BLW</p>	<p>外かん合 (19) 37 103</p> <p>● YTR140.4H BLW</p>	<p>外かん合 (18) 39 108 107</p> <p>● YTR150.4H BLW</p>

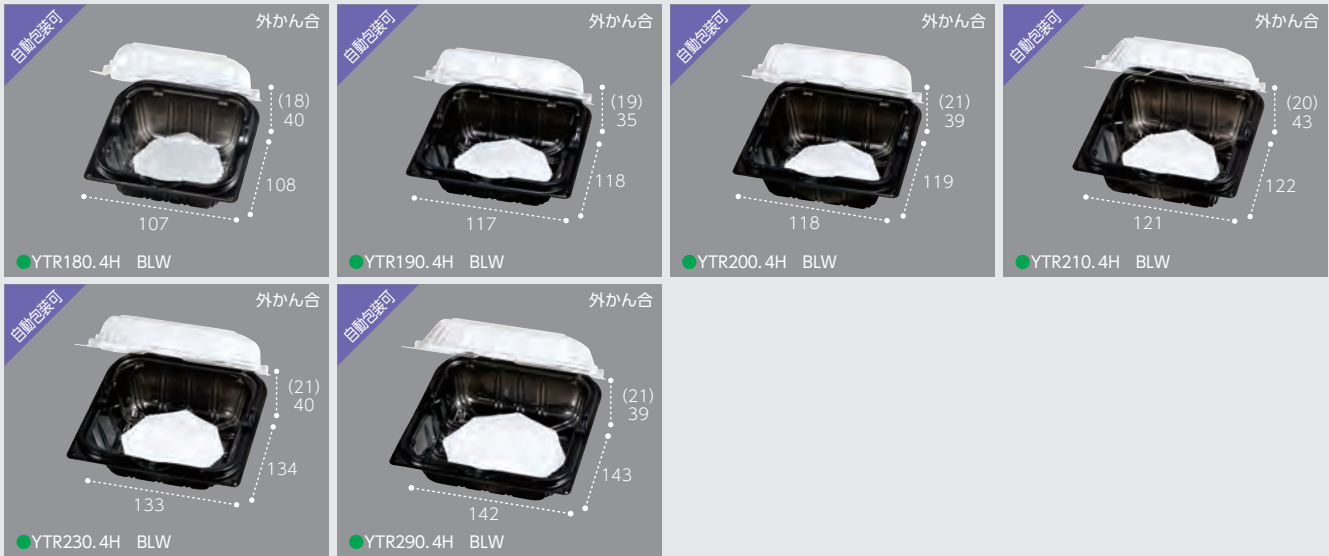

ミニトマト関連製品

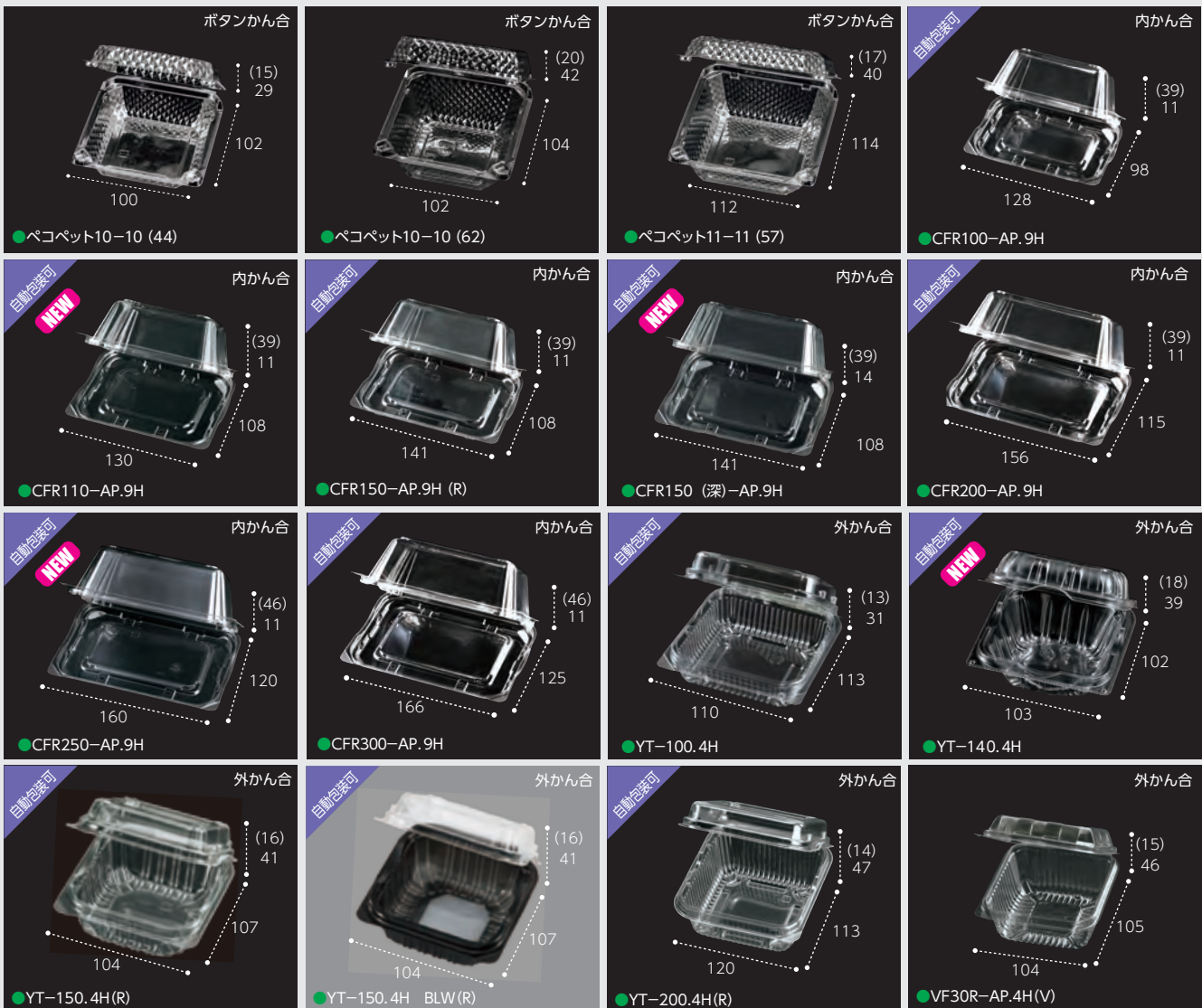

環境対応製品

新製品

【プラスチック】  
青果物  
汎用容器

【プラスチック】  
作物別  
青果物容器

【プラスチック】  
汎用カップ・  
フードバック

【フィルム】  
青果物  
フィルム・袋

生産資材

製品索引





- 環境対応製品
- 新製品
- 【プラスチック】  
青果物  
汎用容器
- 【プラスチック】  
作物別  
青果物容器
- 【プラスチック】  
汎用カップ・  
フードバック
- 【フィルム】  
青果物  
フィルム・袋
- 生産資材
- 製品索引

<p>ボタンかん合</p>  <p>●VF6T(V)</p> <p>125</p> <p>(14) 42</p> <p>129</p>	<p>底面POS</p> <p>ボタンかん合</p>  <p>●VF6T トマトPOS(V2)</p> <p>125</p> <p>(14) 42</p> <p>129</p>	<p>外かん合</p>  <p>●VF26.4H</p> <p>100</p> <p>(21) 45</p> <p>99</p>	<p>自動包装可</p> <p>外かん合</p>  <p>●VF30.4H</p> <p>105</p> <p>(16) 46</p> <p>104</p>
<p>自動包装可</p> <p>外かん合</p>  <p>●VF30.4HT-トマト</p> <p>105</p> <p>(16) 46</p> <p>104</p>	<p>底面POS</p> <p>外かん合</p>  <p>●VF30R.4H ミニトマト</p> <p>105</p> <p>(15) 46</p> <p>104</p>	<p>自動包装可</p> <p>外かん合</p>  <p>●VF35.4H</p> <p>104</p> <p>(18) 43</p> <p>104</p>	<p>底面POS</p> <p>外かん合</p>  <p>●VF35 トマトPOS</p> <p>104</p> <p>(18) 43</p> <p>104</p>
<p>自動包装可</p> <p>外かん合</p>  <p>●VF35A.4H</p> <p>110</p> <p>(12) 50</p> <p>112</p>	<p>外かん合</p>  <p>●VF38(R).4H</p> <p>114</p> <p>(18) 39</p> <p>115</p>	<p>自動包装可</p> <p>外かん合</p>  <p>●VF200G.4H</p> <p>118</p> <p>(12) 50</p> <p>120</p>	<p>底面POS 可能</p> <p>外かん合</p>  <p>●VF200S.4H</p> <p>119</p> <p>(14) 46</p> <p>122</p>
<p>底面POS 可能</p> <p>外かん合</p>  <p>●VF200R.4H</p> <p>118</p> <p>(14) 46</p> <p>121</p>	<p>外かん合</p>  <p>●VF205.4H</p> <p>123</p> <p>(15) 48</p> <p>125</p>	<p>外かん合</p>  <p>●VF-100AP.4H(V)</p> <p>105</p> <p>(13) 30</p> <p>106</p>	<p>外かん合</p>  <p>●VF-150AP.4H(V)</p> <p>105</p> <p>(18) 43</p> <p>106</p>
<p>外かん合</p>  <p>●VF-200AP.4H(R)</p> <p>115</p> <p>(15) 41</p> <p>117</p>	<p>外かん合</p>  <p>●ミニトマト本体B型防曇(別)</p> <p>110</p> <p>43</p> <p>110</p>	<p>外かん合</p>  <p>●ミニトマト150gⅡ防曇</p> <p>105</p> <p>(19) 41</p> <p>105</p>	<p>外かん合</p>  <p>●ミニトマトG-180型防曇</p> <p>112</p> <p>(19) 39</p> <p>115</p>



# ミニトマト関連製品

天面図

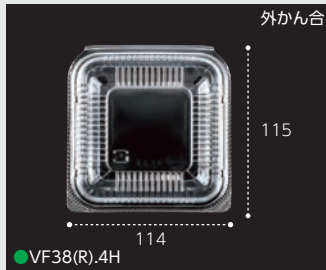
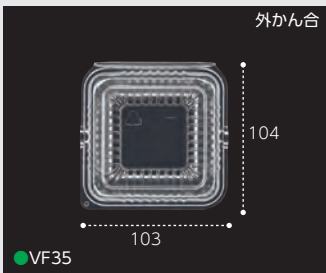
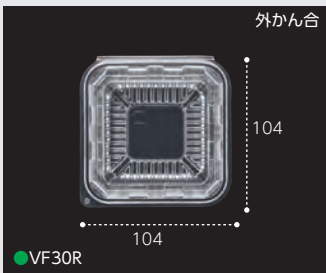
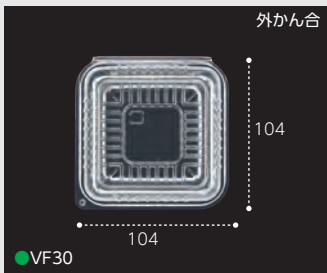
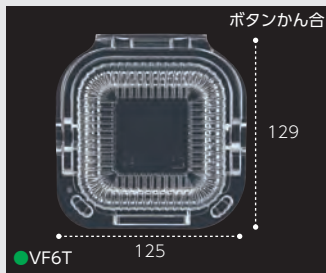

製品コード	品名	外寸 (mm)	本体高さ (mm)	蓋高さ (mm)	一枚重量 (g)	ケース入数	袋入数	穴	材質	容量(目安)
CP007552	YTR100.4H	107 × 106 × 45	30	15	7.4	1500	100	4H	エコAPET	約90~120g
CP007541	YTR140.4H	103 × 102 × 56	37	19	7.4	1500	100	4H	エコAPET	約120~140g
CP007553	YTR150.4H	108 × 107 × 57	39	18	8.2	1500	100	4H	エコAPET	約130~150g
CP007542	YTR180.4H	108 × 107 × 58	40	18	8.1	1500	100	4H	エコAPET	約160~180g
CP007554	YTR190.4H	118 × 117 × 54	35	19	9.8	1200	100	4H	エコAPET	約190~210g
CP007561	YTR200.4H	119 × 118 × 60	39	21	11.0	800	100	4H	エコAPET	約200~220g
CP007562	YTR210.4H	122 × 121 × 63	43	20	12.4	800	100	4H	エコAPET	約210~230g
CP007563	YTR230.4H	134 × 133 × 61	40	21	14.9	800	100	4H	エコAPET	約230~280g
CP007564	YTR290.4H	143 × 142 × 60	39	21	17.1	600	100	4H	エコAPET	約280~340g
CP007566	YTR100.4H BLW	107 × 106 × 45	30	15	7.4	1500	100	4H	エコAPET	約90~120g
CP007567	YTR140.4H BLW	103 × 102 × 56	37	19	7.4	1500	100	4H	エコAPET	約120~140g
CP007568	YTR150.4H BLW	108 × 107 × 57	39	18	8.2	1500	100	4H	エコAPET	約130~150g
CP007569	YTR180.4H BLW	108 × 107 × 58	40	18	8.1	1500	100	4H	エコAPET	約160~180g
CP007570	YTR190.4H BLW	118 × 117 × 54	35	19	9.8	1200	100	4H	エコAPET	約190~210g
CP007571	YTR200.4H BLW	119 × 118 × 60	39	21	11.0	800	100	4H	エコAPET	約200~220g
CP007572	YTR210.4H BLW	122 × 121 × 63	43	20	12.4	800	100	4H	エコAPET	約210~230g
CP007573	YTR230.4H BLW	134 × 133 × 61	40	21	14.9	800	100	4H	エコAPET	約230~280g
CP007574	YTR290.4H BLW	143 × 142 × 60	39	21	17.1	600	100	4H	エコAPET	約280~340g
CP007599	ペコペット10-10(44)	102 × 100 × 44	29	15	5.5	1500	100	—	エコAPET	約120g
CP007600	ペコペット10-10(62)	104 × 102 × 62	42	20	5.9	1500	100	—	エコAPET	約170g
CP007601	ペコペット11-11(57)	114 × 112 × 57	40	17	6.9	1500	100	—	エコAPET	約210g
CP003964	CFR100-AP.9H	128 × 98 × 50	11	39	12.2	900	100	9H	エコAPET	約100g
CP007646	CFR110-AP.9H	130 × 108 × 50	11	39	13.8	900	100	9H	エコAPET	
CP007611	CFR150-AP.9H (R)	141 × 108 × 50	11	39	15.0	900	100	9H	エコAPET	約150g
CP007665	CFR150(深)-AP.9H	141 × 108 × 53	14	39	15.0	800	100	9H	エコAPET	
CP003965	CFR200-AP.9H	156 × 115 × 50	11	39	17.7	600	100	9H	エコAPET	約200g
CP007629	CFR250-AP.9H	160 × 120 × 57	11	46	20.6	400	100	9H	エコAPET	
CP003966	CFR300-AP.9H	166 × 125 × 57	11	46	22.3	400	100	9H	エコAPET	約300g
CP003861	YT-100.4H	110 × 103 × 44	31	13	6.3	1200	50	4H	エコAPET	約100g
CP007631	YT-140.4H	103 × 102 × 57	39	18	8.2	1500	100	4H	エコAPET	約140g
CP007490	YT-150.4H (R)	107 × 104 × 57	41	16	7.8	1200	50	4H	A-PET	約150g
CP007491	YT-150.4H BLW (R)	107 × 104 × 57	41	16	7.8	1200	50	4H	A-PET	約150g
CP007499	YT-200.4H(R)	120 × 113 × 61	47	14	11.3	1000	50	4H	エコAPET	約200g
CP003743	VF30R-AP.4H(V)	105 × 104 × 61	46	15	8.4	1500	100	4H	エコAPET	約180g
CP003717	VF6T(V)	129 × 125 × 56	42	14	7.1	1200	100	—	OPS	約200g
CP003718	VF6TトマトPOS(V2)	129 × 125 × 56	42	14	7.1	1200	100	—	OPS	約200g
CP003538	VF26.4H	100 × 99 × 66	45	21	6.0	2000	100	4H	OPS	約150g
CP003033	VF30.4H	105 × 104 × 62	46	16	6.6	1500	100	4H	OPS	約180g
CP003032	VF30.4H トマト	105 × 104 × 62	46	16	6.6	1500	100	4H	OPS	約180g
CP003050	VF30R.4H ミニトマト	105 × 104 × 61	46	15	5.5	1500	100	4H	OPS	約180g
CP003545	VF35.4H	104 × 104 × 61	43	18	6.6	1500	100	4H	OPS	約180g
CP003541	VF35 トマトPOS	104 × 104 × 61	43	18	6.6	1500	100	4H	OPS	約180g
CP003054	VF35A.4H	112 × 110 × 62	50	12	7.5	1500	100	4H	OPS	約200g
CP007532	VF38(R).4H	115 × 114 × 57	39	18	6.7	1500	100	4H	OPS	約180g
CP003109	VF200G.4H	120 × 118 × 62	50	12	8.6	1000	100	4H	OPS	約200~210g
CP003144	VF200S.4H	122 × 119 × 60	46	14	8.7	1000	100	4H	OPS	約200~210g
CP003163	VF200R.4H	121 × 118 × 60	46	14	7.8	1200	100	4H	OPS	約200~210g
CP003168	VF205.4H	125 × 123 × 63	48	15	9.7	1000	100	4H	OPS	約200g
CP003730	VF-100AP.4H(V)	106 × 105 × 43	30	13	6.3	1500	100	4H	A-PET	約100g
CP003724	VF-150AP.4H(V)	106 × 105 × 61	43	18	7.7	1500	100	4H	A-PET	約150g
CP003862	VF-200AP.4H(R)	117 × 115 × 56	41	15	9.0	1500	100	4H	エコAPET	約200g
CP007113	ミニトマト本体B型防曇 (別)	110 × 110 × 43	43	—	7.8	1500	50	—	エコAPET	
CP007097	ミニトマト150gII防曇	105 × 105 × 60	41	19	8.7	1500	100	4H	エコAPET	約150g
CP007104	ミニトマトG-180型防曇	115 × 112 × 58	39	19	8.3	1200	50	4H	エコAPET	

環境対応製品

新製品

【プラスチック】  
青果物  
汎用容器

【プラスチック】  
作物別  
青果物容器

【プラスチック】  
汎用カップ・  
フードバック

【フィルム】  
青果物  
フィルム・袋

生産資材

製品索引

\*カタログに掲載しています製品の入数・仕様など予告なく変更、または製造を中止する場合がありますご了承ください。



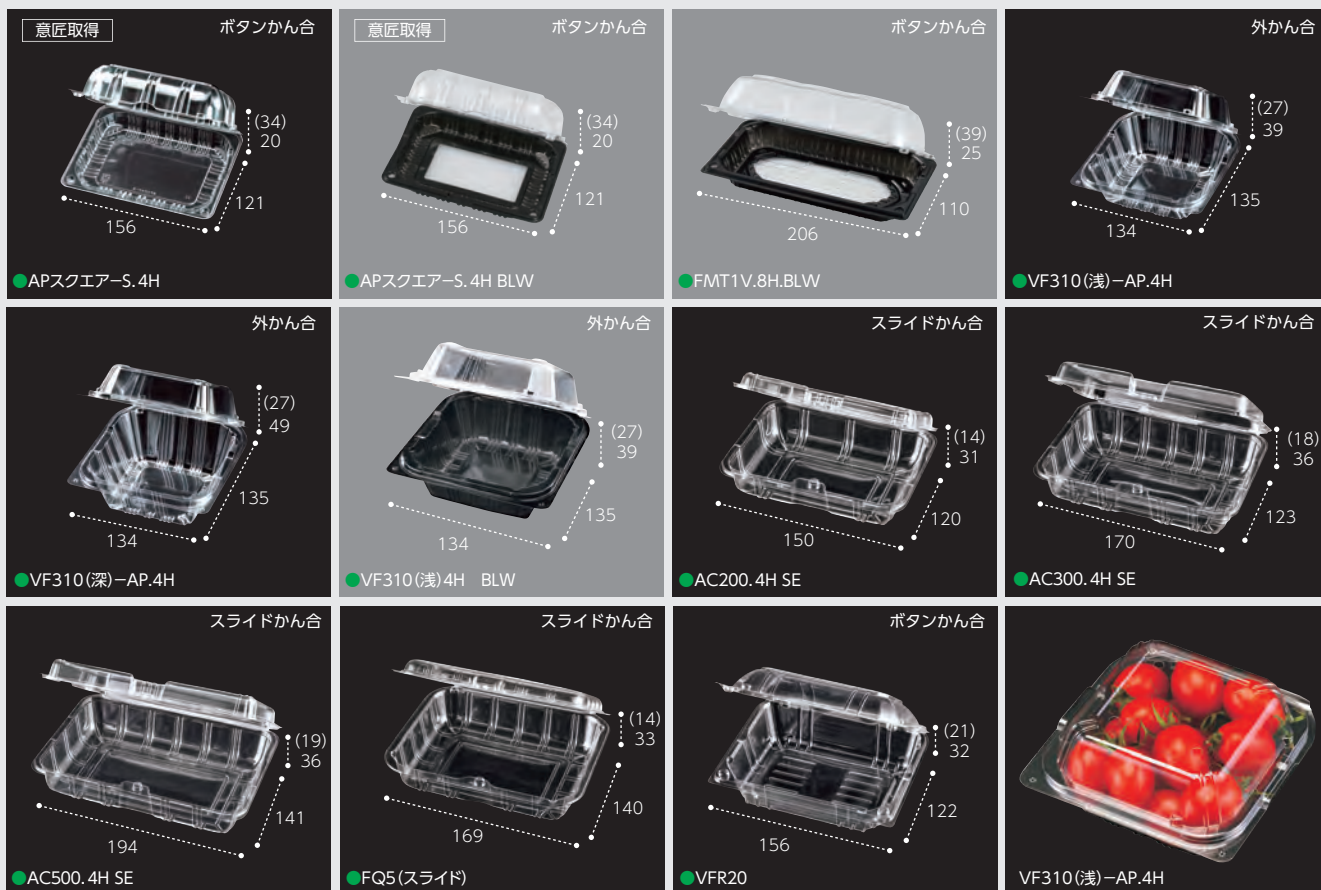

製品コード	品名	外寸 (mm)	本体高さ (mm)	蓋高さ (mm)	一枚重量 (g)	ケース入数	袋入数	穴	材質	容量(目安)
CP003750	APスクエア-S.4H	156 × 121 × 54	20	34	12.5	900	50	4H	A-PET	
CP003751	APスクエア-S.4H BLW	156 × 121 × 54	20	34	12.5	900	50	4H	A-PET	
CP007330	FMT1V.8H.BLW	206 × 110 × 64	25	39	16.8	600	50	8H	エコAPET	
CP003694	VF310(浅)-AP.4H	135 × 134 × 66	39	27	14.2	900	100	4H	エコAPET	
CP003691	VF310(深)-AP.4H	135 × 134 × 76	49	27	14.2	900	100	4H	エコAPET	
CP003189	VF310(浅)4H BLW	135 × 134 × 66	39	27	9.3	1200	100	4H	OPS	
CP007452	AC200.4H SE	150 × 120 × 45	31	14	7.7	1200	100	4H	OPS	約200g
CP007453	AC300.4H SE	170 × 123 × 54	36	18	10.7	1000	100	4H	OPS	約300~400g
CP007454	AC500.4H SE	194 × 141 × 55	36	19	14.1	800	100	4H	OPS	約510g
CP003341	FQ5(スライド)	169 × 140 × 47	33	14	8.7	1200	100	—	OPS	
CP003005	VFR20	156 × 122 × 53	32	21	9.8	1000	100	—	OPS	

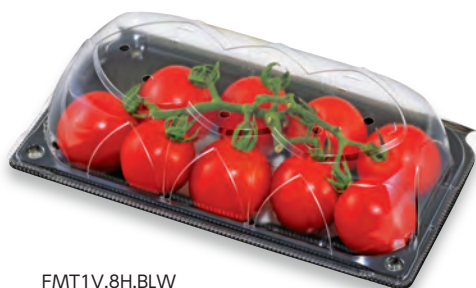

FMT1V.8H.BLW

**裏窓あり**  
中身の状態を  
目視できます。





環境対応製品

新製品

【プラスチック容器】  
青果物  
汎用容器

【プラスチック容器】  
作物別  
青果物容器

【プラスチック容器】  
汎用カップ・  
フードバック

【フィルム】  
青果物  
フィルム・袋

生産資材

製品索引

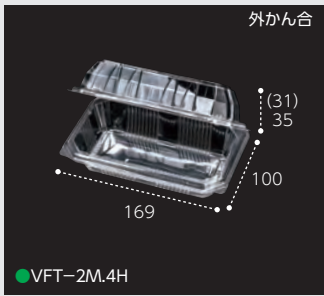

●VFT-2M.4H



●VFT-250AP.4H

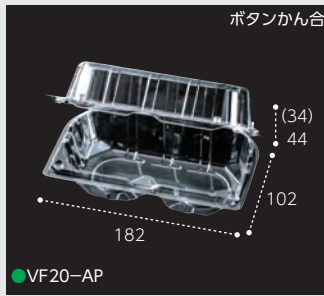

●VF20-AP

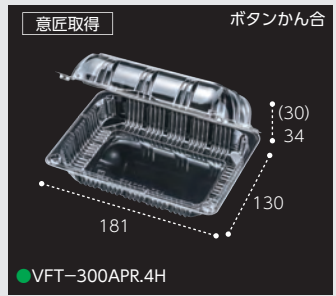

●VFT-300APR.4H



●VFT-300APR.4H BLW

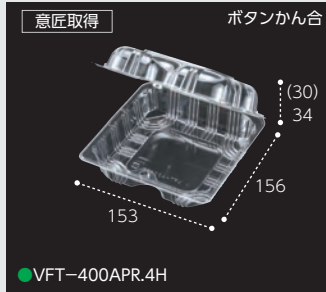

●VFT-400APR.4H



●VFT-400APR.4H BLW

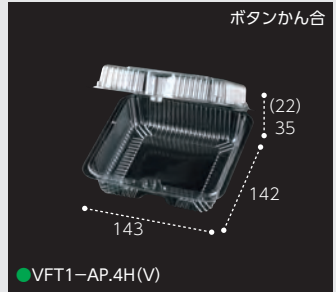

●VFT1-AP.4H(V)

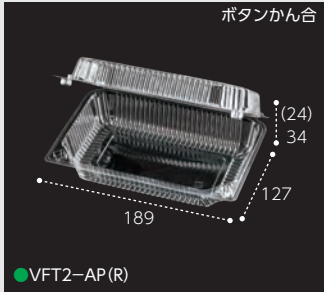

●VFT2-AP(R)

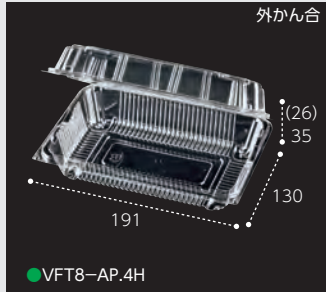

●VFT8-AP.4H



●VFT6-AP.6H

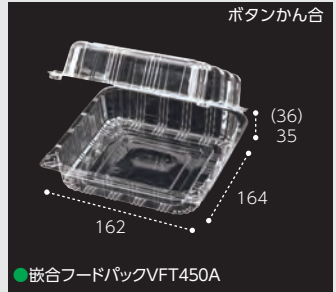

●嵌合フードバックVFT450A



●VF-600AP.6H エコ



●VF-800AP.6H(R)



●VF-1000 AP



●VFT3.6H

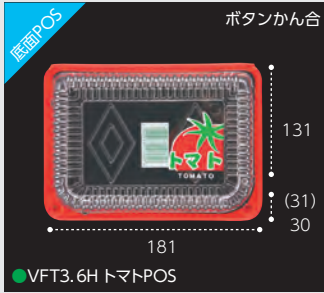

●VFT3.6H トマトPOS



●VFT3.6H BLWPOS

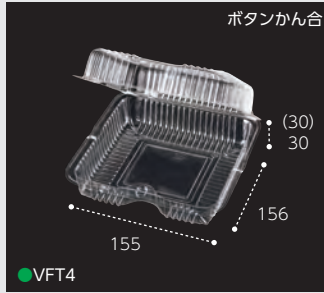

●VFT4



●VFT5



●VFT7.3H



●VF20





天面図

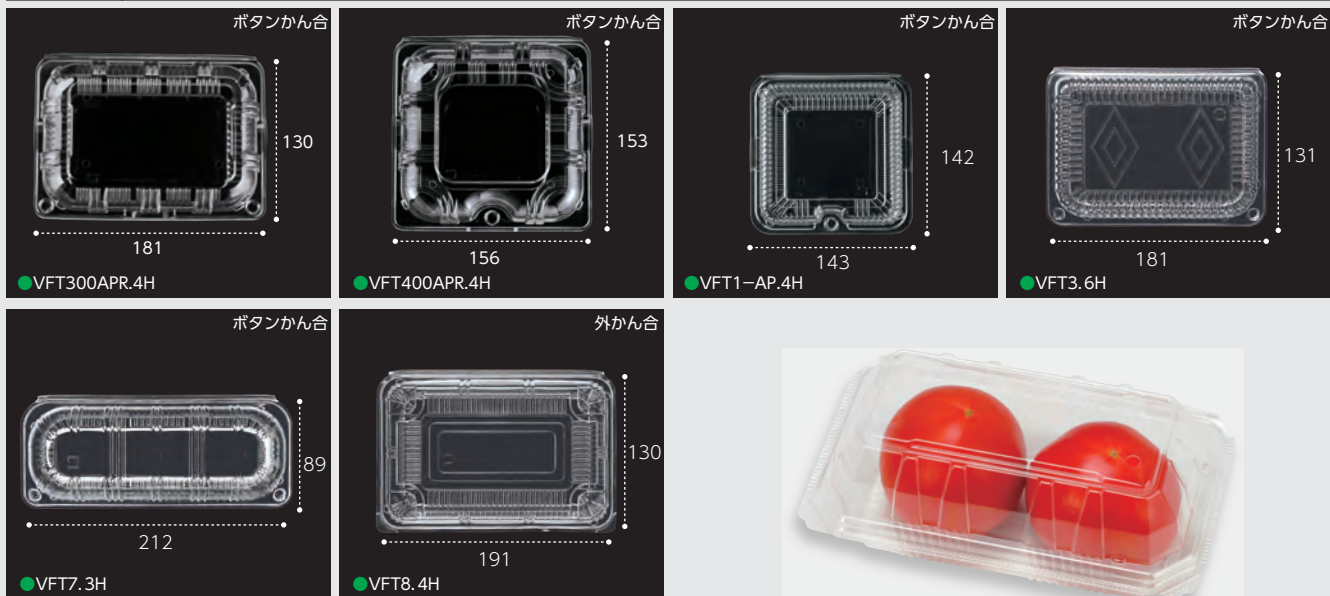

環境対応製品

新製品

【プラスチック】  
青果物  
汎用容器

【プラスチック】  
作物別  
青果物容器

【プラスチック】  
汎用カップ・  
フードパック

【フィルム】  
青果物  
フィルム・袋

生産資材

製品索引

製品コード	品名	外寸 (mm)	本体高さ (mm)	蓋高さ (mm)	一枚重量 (g)	ケース入数	袋入数	穴	材質	容量(目安)
CP007481	VFT-2M.4H	169 × 100 × 66	35	31	7.9	1200	100	4H	OPS	小さめトマト2個
CP007311	VFT-250AP.4H	164 × 123 × 55	19	36	13.4	900	50	4H	エコAPET	
CP003739	VF20-AP	182 × 102 × 78	44	34	16.2	600	50	—	A-PET	L×2
CP007333	VFT300APR.4H	181 × 130 × 64	34	30	15.6	900	100	4H	エコAPET	
CP007334	VFT300APR.4H BLW	181 × 130 × 64	34	30	15.6	900	100	4H	エコAPET	
CP007335	VFT400APR.4H	156 × 153 × 64	34	30	15.9	800	100	4H	エコAPET	
CP007336	VFT400APR.4H BLW	156 × 153 × 64	34	30	15.9	800	100	4H	エコAPET	
CP003742	VFT1-AP.4H (V)	143 × 142 × 57	35	22	13.3	800	50	4H	エコAPET	2S×4
CP007603	VFT2-AP(R)	189 × 127 × 57	34	23	16.1	600	50	—	エコAPET	2S×6, S×4~5
CP003716	VFT8-AP.4H	191 × 130 × 61	35	26	15.1	600	50	4H	エコAPET	
CP003728	VFT6-AP.6H	212 × 130 × 67	37	30	18.3	600	50	6H	A-PET	
CP871958	嵌合フードパックVFT450A	164 × 162 × 71	35	36	14.0	1200	100	—	A-PET	
CP003836	VF-600AP.6H エコ	214 × 152 × 76	37	39	26.6	400	50	6H	エコAPET	
CP003863	VF-800AP.6H(R)	234 × 172 × 85	40	45	33.2	400	50	6H	エコAPET	
CP003818	VF-1000 AP	250 × 172 × 87	42	45	35.6	300	50	—	エコAPET	
CP003236	VFT3.6H	181 × 131 × 61	30	31	8.8	1200	100	6H	OPS	3S×6, S×4~5
CP003237	VFT3.6H トマトPOS	181 × 131 × 61	30	31	8.8	1200	100	6H	OPS	3S×6, S×4~5
CP003281	VFT3.6H BLWPOS	181 × 131 × 61	30	31	8.8	1200	100	6H	OPS	3S×6, S×4~5
CP003285	VFT4	156 × 155 × 60	30	30	9.0	1200	100	—	OPS	2S以下×5, S・M×4
CP003290	VFT5	143 × 142 × 57	34	23	10.5	1200	100	—	OPS	S×4, 3S×5
CP003298	VFT7.3H	212 × 89 × 67	33	34	6.9	1200	100	3H	OPS	M×3, S×3
CP003306	VF20	182 × 104 × 76	41	35	9.2	1200	100	—	OPS	L×2, M×2



**裏窓あり**  
中身の状態を  
目視できます。





環境対応製品

新製品

【プラスチック】  
青果物  
汎用容器

【プラスチック】  
作物別  
青果物容器

【プラスチック】  
汎用カップ・  
フードバック

【フィルム】  
青果物  
フィルム・袋

生産資材

製品索引

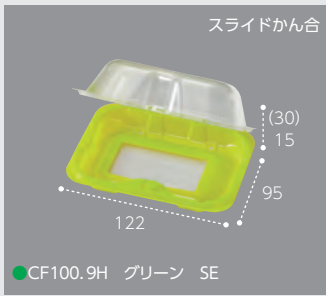

●CF100.9H グリーン SE

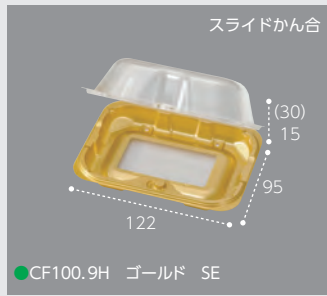

●CF100.9H ゴールド SE

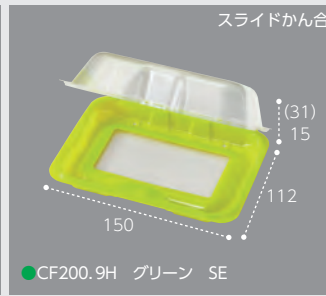

●CF200.9H グリーン SE

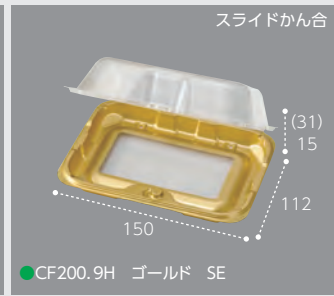

●CF200.9H ゴールド SE



●CF300.9H ゴールド SE



●CF100-AP.9H(R)



●CF150-AP.9H(R)

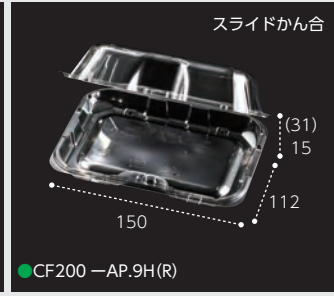

●CF200-AP.9H(R)



●CF300-AP.9H(R)



●CF400-AP.9H(R)



●CF500-AP.9H(R)

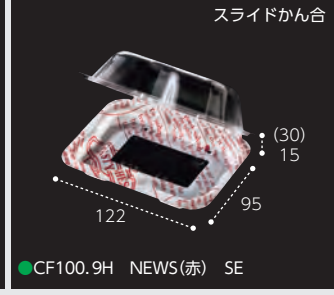

●CF100.9H NEWS(赤) SE



●CF100.9H BLW SE



●CF100.9H ピンク SE



●CF200.9H NEWS(赤) SE



●CF200.9H BLW SE



●CF200.9H ピンク SE



●CF300.9H NEWS(赤) SE



●CF300.9H BLW SE



●CF300.9H ピンク SE



●CF500.9H NEWS(赤) SE



●CF500.9H BLW SE



●CF500.9H ピンク SE



●AC100.4H SE

※カタログに掲載しています製品の入数・仕様など予告なく変更、または製造を中止する場合がありますがご了承ください。





プラスチック  
作物別青果物容器

環境対応製品

新製品

【プラスチック】  
青果物  
汎用容器

【プラスチック】  
作物別  
青果物容器

【プラスチック】  
汎用カップ・  
フードバック





【フィルム】  
青果物  
フィルム・袋

生産資材

製品索引

<p>スライドかん合</p>  <p>(14) 31 150 120</p> <p>●AC200.4H SE</p>	<p>スライドかん合</p>  <p>(18) 36 170 123</p> <p>●AC300.4H SE</p>	<p>スライドかん合</p>  <p>(19) 36 194 141</p> <p>●AC500.4H SE</p>	<p>スライドかん合</p>  <p>(16) 32 172 123</p> <p>●SC-200Y.8H</p>
<p>底面POS</p> <p>スライドかん合</p>  <p>123 (16) 32 172</p> <p>●SC-200Y.8H.山形さくらんぼ</p>	<p>スライドかん合</p>  <p>(13) 35 172 125</p> <p>●SC200.9H</p>	<p>スライドかん合</p>  <p>(15) 38 172 125</p> <p>●SC250.9H</p>	<p>ボタンかん合</p>  <p>(12) 42 172 125</p> <p>●SC350</p>
<p>●フルーツTF50</p>  <p>57 126 166</p>	<p>●フルーツTF-500J</p>  <p>55 130 170</p>	<p>スライドかん合</p>  <p>スライドかん合により、 作業効率がUP。</p>	

天面図

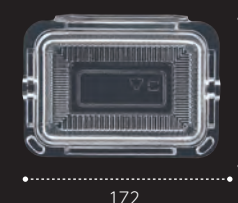
<p>スライドかん合</p>  <p>95 122</p> <p>●CF100.9H NEWS(赤)</p>	<p>スライドかん合</p>  <p>●CF</p>	<p>スライドかん合</p>  <p>●AC</p>	<p>スライドかん合</p>  <p>125 172</p> <p>●SC200.9H</p>
<p>ボタンかん合</p>  <p>125 172</p> <p>●SC350</p>			



# さくらんぼ関連製品

製品コード	品名	外寸 (mm)	本体高さ (mm)	蓋高さ (mm)	一枚重量 (g)	ケース入数	袋入数	穴	材質	容量(目安)
CP007434	CF100.9H グリーン SE	122 × 95 × 45	15	30	7.1	1600	100	9H	OPS	約100g
CP007432	CF100.9H ゴールド SE	122 × 95 × 45	15	30	7.1	1600	100	9H	OPS	約100g
CP007438	CF200.9H グリーン SE	150 × 112 × 46	15	31	10.3	1200	100	9H	OPS	約200g
CP007439	CF200.9H ゴールド SE	150 × 112 × 46	15	31	10.3	1200	100	9H	OPS	約200g
CP007445	CF300.9H ゴールド SE	162 × 123 × 55	19	36	12.3	1200	100	9H	OPS	約300g
CP007543	CF100-AP.9H (R)	122 × 95 × 45	15	30	9.1	1200	100	9H	エコAPET	約100g
CP007544	CF150-AP.9H (R)	135 × 105 × 46	15	31	11.2	1200	100	9H	エコAPET	約150g
CP007539	CF200-AP.9H (R)	150 × 112 × 46	15	31	13.3	900	100	9H	エコAPET	約200g
CP007545	CF300-AP.9H (R)	162 × 123 × 55	19	36	15.9	800	100	9H	エコAPET	約300g
CP007546	CF400-AP.9H (R)	174 × 132 × 57	21	36	19.6	600	100	9H	エコAPET	約400g
CP007547	CF500-AP.9H (R)	185 × 143 × 57	21	36	22.6	600	100	9H	エコAPET	約500g
CP007431	CF100.9H NEWS (赤) SE	122 × 95 × 45	15	30	7.1	1600	100	9H	OPS	約100g
CP007430	CF100.9H BLW SE	122 × 95 × 45	15	30	7.1	1600	100	9H	OPS	約100g
CP007435	CF100.9H ピンク SE	122 × 95 × 45	15	30	7.1	1600	100	9H	OPS	約100g
CP007437	CF200.9H NEWS (赤) SE	150 × 112 × 46	15	31	10.3	1200	100	9H	OPS	約200g
CP007436	CF200.9H BLW SE	150 × 112 × 46	15	31	10.3	1200	100	9H	OPS	約200g
CP007440	CF200.9H ピンク SE	150 × 112 × 46	15	31	10.3	1200	100	9H	OPS	約200g
CP007443	CF300.9H NEWS (赤) SE	162 × 123 × 55	19	36	12.3	1200	100	9H	OPS	約300g
CP007442	CF300.9H BLW SE	162 × 123 × 55	19	36	12.3	1200	100	9H	OPS	約300g
CP007446	CF300.9H ピンク SE	162 × 123 × 55	19	36	12.3	1200	100	9H	OPS	約300g
CP007449	CF500.9H NEWS (赤) SE	185 × 143 × 57	21	36	16.4	800	100	9H	OPS	約500g
CP007448	CF500.9H BLW SE	185 × 143 × 57	21	36	16.4	800	100	9H	OPS	約500g
CP007450	CF500.9H ピンク SE	185 × 143 × 57	21	36	16.4	800	100	9H	OPS	約500g
CP007451	AC100.4H SE	116 × 102 × 45	31	14	7.0	2000	100	4H	OPS	約100g
CP007452	AC200.4H SE	150 × 120 × 45	31	14	7.7	1200	100	4H	OPS	約200g
CP007453	AC300.4H SE	170 × 123 × 54	36	18	10.7	1000	100	4H	OPS	約300g
CP007454	AC500.4H SE	194 × 141 × 55	36	19	14.1	800	100	4H	OPS	約500g
CP003658	SC-200Y.8H	172 × 123 × 48	32	16	10.7	1000	100	8H	OPS	約200g
CP003659	SC-200Y.8H.山形さくらんぼ	172 × 123 × 48	32	16	10.7	1000	100	8H	OPS	約200g
CP003400	SC200.9H	172 × 125 × 48	35	13	10.9	1000	50	9H	OPS	約200g
CP003409	SC250.9H	172 × 125 × 53	38	15	10.9	1000	100	9H	OPS	約250g
CP003411	SC350	172 × 125 × 54	42	12	11.0	1000	100	—	OPS	約350g
CP003398	フルーツTF50	166 × 126 × 57	57	—	7.6	1000	100	—	OPS	約500g
CP003399	フルーツTF500J	170 × 130 × 55	55	—	9.2	1000	100	—	OPS	約500g

環境対応製品

新製品

【プラスチック】  
青果物  
汎用容器

【プラスチック】  
作物別  
青果物容器

【プラスチック】  
汎用カップ・  
フードバック

【フィルム】  
青果物  
フィルム・袋

生産資材

製品索引

## さくらんぼ・アメリカンチェリーに使える汎用容器



NZW17-13(68)AP.6H



SC-200Y.8H.山形さくらんぼ



MT-120AP



ウルルSSS



BL250.8H



CF100.9H ゴールド



PC-350LMB

※カタログに掲載しています製品の入数・仕様など予告なく変更、または製造を中止する場合がありますがご了承ください。





30%  
CO<sub>2</sub>低減

# NZWキウイ

縦置きキウイ用容器。  
横置きと比較して  
ボリューム感を演出できる。



プラスチック  
作物別青果物容器



エコマーク認定容器  
刻印入り



NZW6Pキウイ21-14(94)AP  
ゴールデン&グリーンキウイ



NZW10Pキウイ33-14(94)AP  
グリーンキウイ

環境対応製品

新製品

【プラスチック】  
青果物  
汎用容器

【プラスチック】  
作物別  
青果物容器

【プラスチック】  
汎用カップ・  
フードバック

【フィルム】  
青果物  
フィルム・袋

生産資材

製品索引



縦置き

縦置きの容器は、横置きと比べて  
ボリューム感を演出できる。



品種違い  
もOK

ゴールデンキウイやグリーンキウイなど、  
品種や大きさが違って使用可能。



通気性

サイドダクトで通気性が良い。



売り場を  
汚さない

底面に穴が無く、果物などの毛羽カス等の  
落下を防ぐことができる。



積み重ね

中央部柱による製品保護性や積み重ね  
安定性があり、段積み陳列も可能。

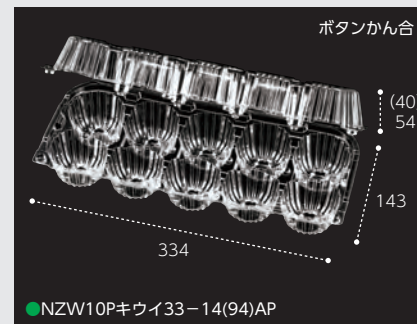
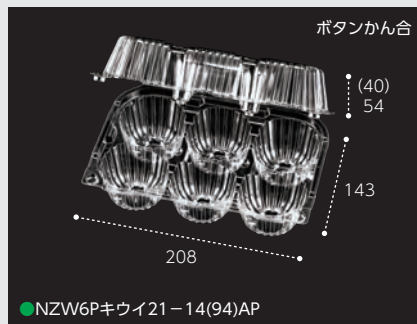

製品コード	品名	外寸 (mm)	本体高さ (mm)	蓋高さ (mm)	一枚重量 (g)	ケース入数	袋入数	材質	容量 (目安)
CP007618	NZW6Pキウイ21-14(94)AP	208 × 143 × 94	54	40	26.2	300	25	エコAPET	6個
CP007619	NZW10Pキウイ33-14(94)AP	334 × 143 × 94	54	40	53.0	150	25	エコAPET	10個

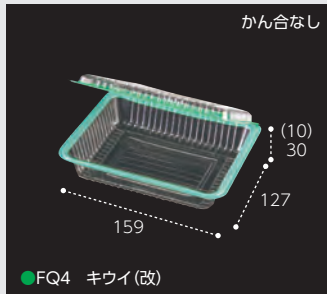
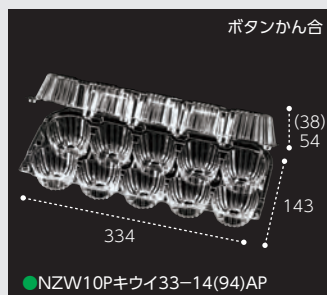
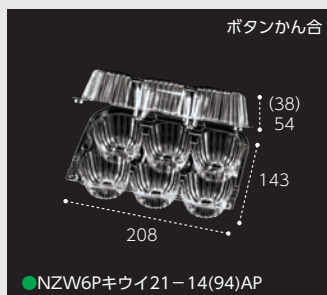

環境対応製品

新製品

【プラスチック】  
青果物  
汎用容器  
【プラスチック】  
作物別  
青果物容器  
【プラスチック】  
汎用カップ・  
フードバック  
【フィルム】  
青果物  
フィルム・袋

生産資材

製品索引

天面図

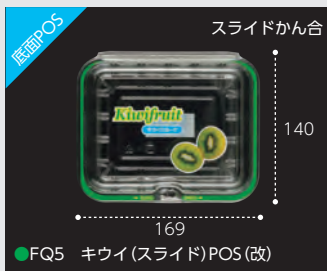

製品コード	品名	外寸 (mm)	本体高さ (mm)	蓋高さ (mm)	一枚重量 (g)	ケース入数	袋入数	材質	容量(目安)
CP007604	NZW23-17(112)AP.6H	232 × 167 × 112	68	44	44.9	200	25	エコAPET	
CP007618	NZW6Pキウイ21-14(94)AP	208 × 143 × 94	54	40	26.2	300	25	エコAPET	6個
CP007619	NZW10Pキウイ33-14(94)AP	334 × 143 × 94	54	40	53.0	150	25	エコAPET	10個
CP007630	VFB21-21(93)AP	211 × 208 × 93	56	37	44.5	200	25	エコAPET	
CP007548	VFB24-17(97)AP	238 × 174 × 97	58	39	39.8	200	25	エコAPET	
CP007565	VFB25-25(109)AP	246 × 249 × 109	66	43	70.9	150	25	エコAPET	
CP007549	VFB27-20(134)AP	273 × 202 × 134	79	55	63.9	150	25	エコAPET	
CP007466	VFQ-3	248 × 125 × 62	28	34	16.0	400	50	OPS	3個
CP007467	VFQ-4	170 × 137 × 55	31	24	8.6	600	50	OPS	4個
CP593131	FQ4 キウイ(改)	159 × 127 × 40	30	10	6.3	3000	100	OPS	4個
CP593134	FQ5-1 キウイPOS(改2)	178 × 140 × 47	33	14	9.2	1800	100	OPS	4~5個
CP003341	FQ5(スライド)	169 × 140 × 47	33	14	8.7	1200	100	OPS	4~5個
CP003792	FQ5(スライド)POS(改)	169 × 140 × 47	33	14	8.7	1200	100	OPS	4~5個

※カタログに掲載しています製品の入数・仕様など予告なく変更、または製造を中止する場合がありますがご了承ください。





環境対応製品

新製品

【プラスチック】  
青果物  
汎用容器

【プラスチック】  
作物別  
青果物容器

【プラスチック】  
汎用カップ・  
フードバック

【フィルム】  
青果物  
フィルム・袋

生産資材

製品索引

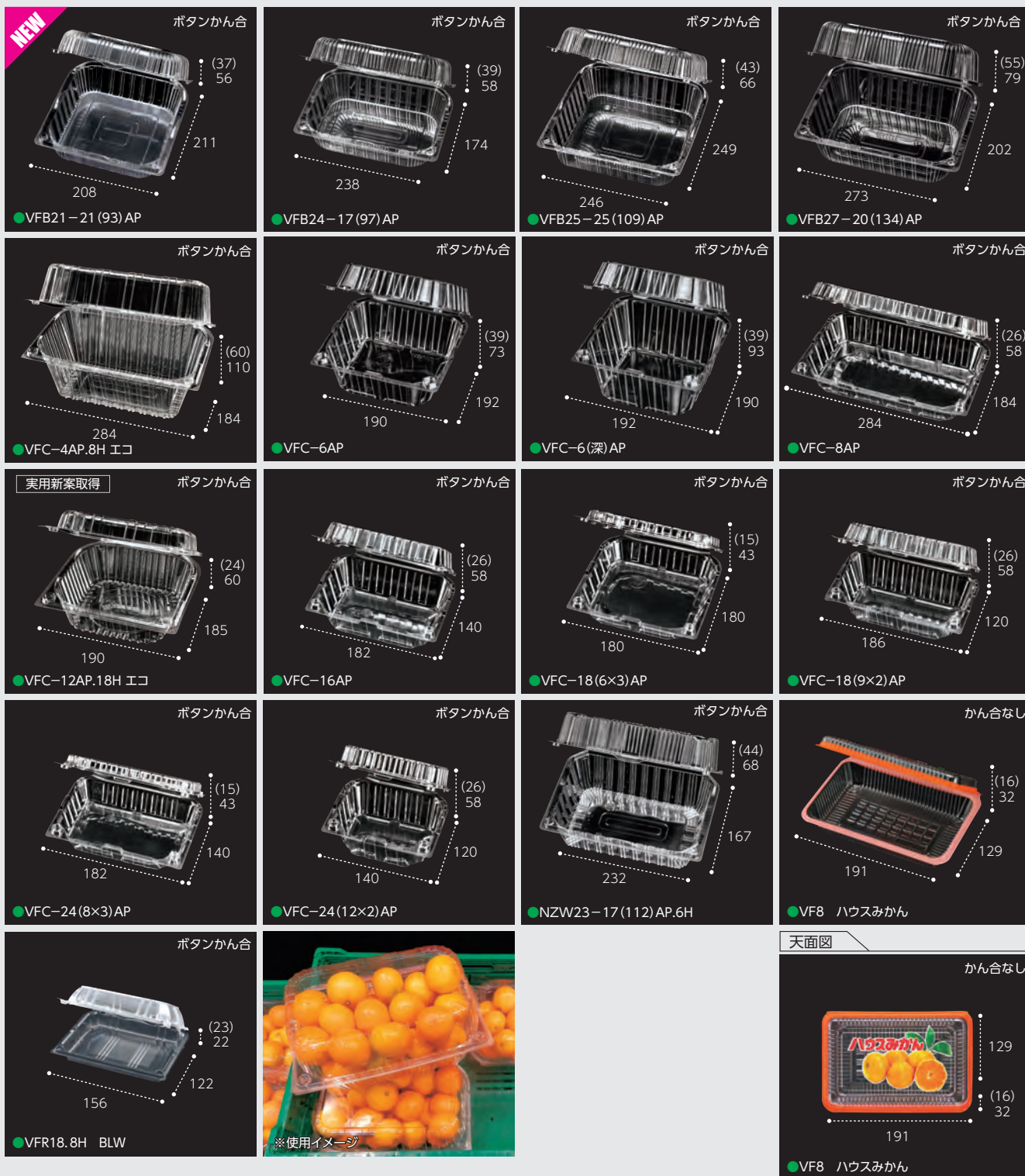

製品コード	品名	外寸 (mm)	本体高さ (mm)	蓋高さ (mm)	一枚重量 (g)	ケース入数	袋入数	穴	材質	容量(目安)	コンテナ入り数
CP007630	VFB21-21 (93) AP	211 × 208 × 93	56	37	44.5	200	25	—	エコAPET		
CP007548	VFB24-17 (97) AP	238 × 174 × 97	58	39	39.8	200	25	—	エコAPET		
CP007565	VFB25-25 (109) AP	246 × 249 × 109	66	43	70.9	150	25	—	エコAPET		
CP007549	VFB27-20 (134) AP	273 × 202 × 134	79	55	63.9	150	25	—	エコAPET		
CP003834	VFC-4AP.8H エコ	284 × 184 × 170	110	60	78.8	150	25	8H	エコAPET		4個 (4個×1段)
CP007477	VFC-6AP	192 × 190 × 112	73	39	40.2	300	25	—	エコAPET		6個 (6個×1段)
CP007478	VFC-6(深) AP	192 × 190 × 132	93	39	45.2	300	25	—	エコAPET		6個 (6個×1段)
CP007514	VFC-8AP	284 × 184 × 84	58	26	53.6	200	25	—	エコAPET		8個 (4個×2段)
CP003835	VFC-12AP.18H エコ	190 × 185 × 84	60	24	28.5	300	25	18H	エコAPET		12個 (6個×2段)
CP007515	VFC-16AP	182 × 140 × 84	58	26	24.3	400	50	—	エコAPET		16個 (8個×2段)
CP007516	VFC-18(6×3) AP	180 × 180 × 58	43	15	25.9	300	50	—	エコAPET		18個 (6個×3段)
CP007517	VFC-18(9×2) AP	186 × 120 × 84	58	26	21.4	400	50	—	エコAPET		18個 (9個×2段)
CP007518	VFC-24(8×3) AP	182 × 140 × 58	43	15	20.4	400	50	—	エコAPET		24個 (8個×3段)
CP007519	VFC-24(12×2) AP	140 × 120 × 84	58	26	15.8	600	50	—	エコAPET		24個 (12個×2段)
CP007604	NZW23-17 (112) AP.6H	232 × 167 × 112	68	44	44.9	200	25	6H	エコAPET		
CP593061	VF8 ハウスみかん	191 × 129 × 48	32	16	7.7	2000	100	—	OPS	5 ~ 6 個	
CP003558	VFR18.8H BLW	156 × 122 × 45	22	23	9.8	1000	100	8H	OPS	4 ~ 6 個	

※コンテナ外寸サイズは600×400×180(mm)を想定。



環境対応製品

新製品

【プラスチック】  
青果物  
汎用容器

【プラスチック】  
作物別  
青果物容器

【プラスチック】  
汎用カップ・  
フードバック

【フィルム】  
青果物  
フィルム・袋

生産資材

製品索引



●ペコペットGPR-SS



●ペコペットGPR-S



●ペコペットGPR-M

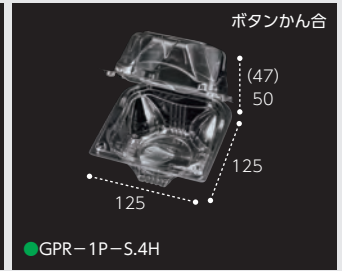

●GPR-1P-S.4H



●GPR-1P.4H



●エコGPR-SS.6H

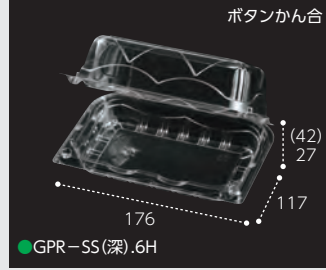

●GPR-SS(深).6H

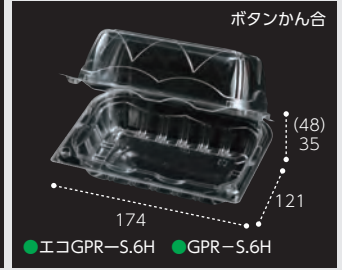

●エコGPR-S.6H

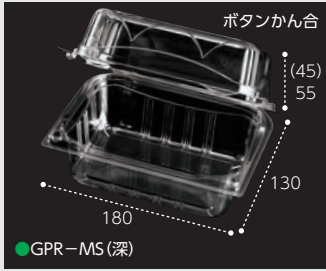

●GPR-MS(深)

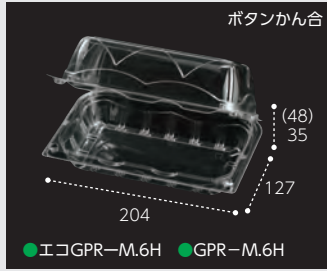

●エコGPR-M.6H

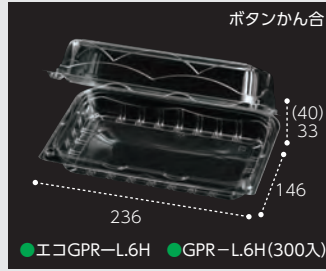

●エコGPR-L.6H

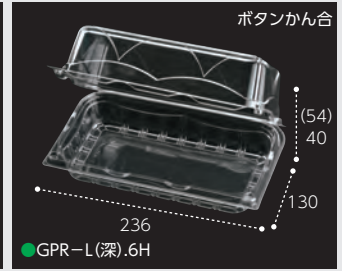

●GPR-L(深).6H



●GPR-L-2.6H



●GPR-LL-6H



●VF16

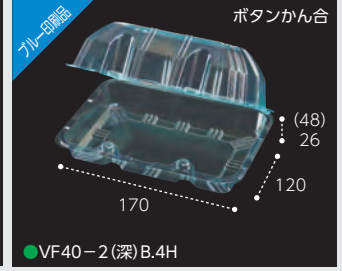

●VF40-2(深)B.4H



●VF40-2(深)N.4H



●VF40-3N.4H



●VF41.N



●VF41.B

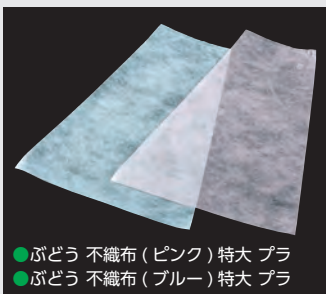

●ぶどう 不織布(ピンク)特大 プラ  
●ぶどう 不織布(ブルー)特大 プラ



- 鮮度保持…片面不織布のため、中身のブドウに適度な通気性をもたらす。
- 脱粒防止…直接さわれないのでブドウの脱粒を軽減。
- 売場力アップ…ピンクとブルーの2種類のブドウ袋で売場に明るさをアップ。





## GPR-20 / GP-400



側面のふくらみがブドウをなるべく動かさないよう包み込み、脱粒を抑えます。



製品コード	品名	外寸 (mm)	本体高さ (mm)	蓋高さ (mm)	一枚重量 (g)	ケース入数	袋入数	穴	材質	輸入ブドウ容量 (目安)
CP007667	ペコペットGPR-SS	176 × 117 × 60	24	36	11.7	800	50	—	エコAPET	
CP007668	ペコペットGPR-S	174 × 121 × 83	35	48	11.9	600	50	—	エコAPET	
CP007669	ペコペットGPR-M	204 × 127 × 83	35	48	15.0	600	50	—	エコAPET	
CP007595	GPR-1P-S.4H	125 × 125 × 97	50	47	11.5	800	50	4H	エコAPET	約200~250g
CP003767	GPR-1P.4H	140 × 140 × 102	50	52	18.9	600	50	4H	エコAPET	約250~300g
CP007227	GPR-SS.6H	176 × 117 × 60	24	36	15.4	800	50	6H	エコAPET	約250~300g
CP007270	GPR-SS(深).6H	176 × 117 × 69	27	42	18.7	450	50	6H	エコAPET	約300~350g
CP007228	GPR-S.6H	174 × 121 × 83	35	48	20.2	600	50	6H	エコAPET	約350~450g
CP007422	GPR-MS(深).6H	180 × 130 × 100	55	45	7.63	400	50	6H	エコAPET	
CP007229	GPR-M.6H	204 × 127 × 83	35	48	25.1	600	50	6H	エコAPET	約450~550g
CP007287	GPR-L.6H(300入)	236 × 146 × 73	33	40	33.4	300	50	6H	エコAPET	約550~650g
CP007289	GPR-L(深).6H	236 × 130 × 94	40	54	34.0	400	50	6H	エコAPET	約550~650g
CP007526	GPR-L-2.6H	236 × 146 × 83	38	45	34.8	300	50	6H	エコAPET	
CP007639	GPR-LL.6H	233 × 152 × 110	60	50	39.4	200	25	6H	エコAPET	
CP007614	エコGPR-SS.6H	176 × 117 × 60	24	36	13.8	800	50	6H	エコAPET	約250~350g
CP007615	エコGPR-S.6H	174 × 121 × 83	35	48	18.5	600	50	6H	エコAPET	約350~450g
CP007616	エコGPR-M.6H	204 × 127 × 83	35	48	22.9	600	50	6H	エコAPET	約450~550g
CP007617	エコGPR-L.6H	236 × 146 × 73	33	40	30.5	300	50	6H	エコAPET	約550~650g
CP003352	VF16	184 × 135 × 97	38	59	12.8	1000	100	—	OPS	
CP003356	VF40-2(深)B.4H	170 × 120 × 74	26	48	10.5	1200	100	4H	OPS	
CP003357	VF40-2(深)N.4H	170 × 120 × 74	26	48	10.5	1200	100	4H	OPS	
CP003368	VF40-3N.4H	170 × 120 × 78	30	48	10.5	1200	100	4H	OPS	
CP003371	VF41.N	168 × 111 × 68	25	43	9.5	1200	100	—	OPS	
CP003373	VF41.B	168 × 111 × 68	25	43	9.5	1200	100	—	OPS	
CP003378	GP-400 8H	168 × 120 × 81	37	44	10.5	1200	50	8H	OPS	
CP003605	APETフルーツ容器 GPR-20	171 × 122 × 48	48	—	6.9	2000	100	—	A-PET	
CP785478	ぶどう 不織布(ピンク)特大 プラ	280 / 120 × 340	—	—	2.3	3000	50	—	OPP+不織布PP	
CP785479	ぶどう 不織布(ブルー)特大 プラ	280 / 120 × 340	—	—	2.3	3000	50	—	OPP+不織布PP	
CP786268	STRフィルム RP-1 フルーツ	230 × 160	—	—	1.5	2000	100	—	OPP	

※エコGPR=薄肉化製品。



# ブルーベリー関連製品

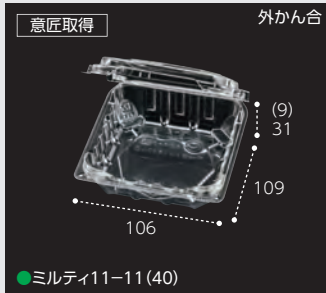

●ミルティ11-11(40)



●BBカップ 100 本体



●BBカップ 130 本体



●T-MS100-TC嵌合蓋 APエコ



●T-MS (AP) 129-FS嵌合蓋Lエコ

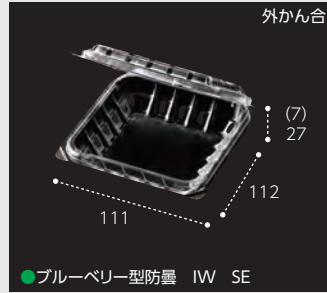

●ブルーベリー型防曇 IW SE



ミルティ11-11(40)

製品コード	品名	外寸 (mm)	本体高さ (mm)	蓋高さ (mm)	一枚重量 (g)	ケース入数	袋入数	穴	材質	容量(目安)
CP007577	ミルティ11-11(40)	109 × 106 × 40	31	9	8.2	1200	50	8H	エコAPET	約120~130g
CP800682	BBカップ 100 本体	Φ 100 × 45	45	—	8.0	1250	50	—	PP	約100g
CP800683	BBカップ 130 本体	Φ 129 × 45	45	—	15.0	1000	50	—	PP	約200g
7R700213	T-MS100-TC嵌合蓋 APエコ	Φ 102 × 7	7	—	2.6	2500	100	—	エコAPET	—
7R702028	T-MS (AP) 129-FS嵌合蓋Lエコ	Φ 132 × 22	4	16	5.8	1500	100	—	エコAPET	—
CP007457	ブルーベリー型防曇 IW SE	112 × 111 × 34	27	7	8.0	1200	100	有り	エコAPET	約100g

環境対応製品

新製品

【プラスチック】  
青果物  
汎用容器

【プラスチック】  
作物別  
青果物容器

【プラスチック】  
汎用カップ・  
フードバック

【フィルム】  
青果物  
フィルム・袋

生産資材

製品索引



# 洋なし関連製品



●VF50.4H



●VF50.4H



VF50.4H

製品コード	品名	外寸 (mm)	本体高さ (mm)	蓋高さ (mm)	一枚重量 (g)	ケース入数	袋入数	穴	材質	容量(目安)
CP003382	VF50.4H	173 × 171 × 81	51	30	14.9	600	50	4H	OPS	4個

※カタログに掲載しています製品の入数・仕様など予告なく変更、または製造を中止する場合がありますがご了承ください。





環境対応製品

新製品

【プラスチック容器】  
青果物  
汎用容器

【プラスチック容器】  
作物別  
青果物容器

【プラスチック容器】  
汎用カップ・  
フードバック

【フィルム】  
青果物  
フィルム・袋

生産資材

製品索引



製品コード	品名	外寸 (mm)	本体高さ (mm)	蓋高さ (mm)	一枚重量 (g)	ケース入数	袋入数	穴	材質	容量(目安)
CP007662	ペコペットフルーツ2L-2	194 × 108 × 91	52	39	16.1	600	50	—	エコAPET	
CP007663	ペコペットフルーツ3L-2	204 × 112 × 94	52	42	17.2	600	50	—	エコAPET	
CP007664	ペコペットフルーツ4L-2	229 × 126 × 98	55	43	21.7	400	50	—	エコAPET	
CP003379	VF45.4H	188 × 114 × 77	32	45	11.0	1000	100	4H	OPS	20~22玉
CP003381	VF46.4H	191 × 119 × 88	38	50	11.7	800	100	4H	OPS	18~20玉

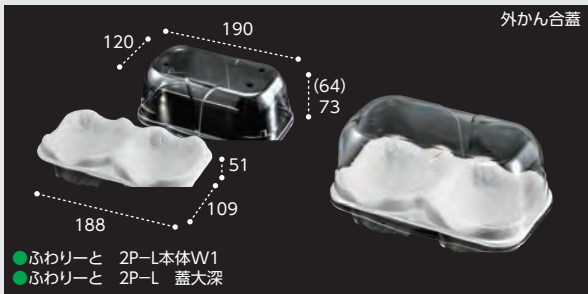

製品コード	品名	外寸 (mm)	本体高さ (mm)	蓋高さ (mm)	一枚重量 (g)	ケース入数	袋入数	穴	材質	容量(目安)
CP843005	ふわりと 2P-L 蓋大深	190 × 120 × 73	—	64	14.0	1000	50	4H	A-PET	—
CP843007	ふわりと 2P-L本体W1	188 × 109 × 51	51	—	24.0	250	50	—	A-PET・不織布	2個

「ふわりと」とは？

本当においしい桃は、傷つきやすいから、ハンモックのような専用容器で産地から店頭まで、お届けします。

「お家に帰って、開けてみたら傷が…」桃を買って、そんな経験はありませんか？  
美味しい桃を大切に届けたい。輸送時の揺れや衝撃も吸収するハンモックのようなフワリとした構造の専用容器。

省力化

生産地で、専用容器に直接詰めて、無駄なくスピーディに。かつ大切に桃を運ぶので、鮮度の高い状態でお届けできます。

果実本体の半分以上が見えているので、痛みや傷も発見しやすい。

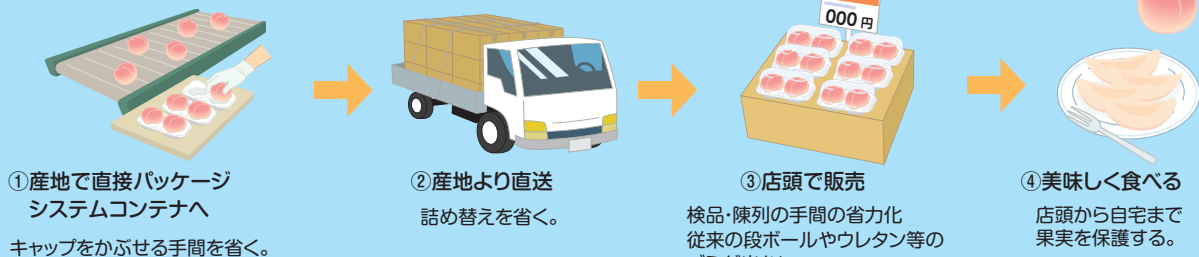

ふわりとの特長

- ① 青果物を包み込む不織布（ポリエステル製）とこれを支える成形底容器から構成される。
- ② 不織布の伸縮により輸送・荷扱いにおける振動・衝撃から青果物を保護する。
- ③ 従来の包装に比べ、青果物（桃）の損傷も少ない。

プラスチック

# 汎用カップ・ フードパック

環境対応製品

新製品

【プラスチック】  
青果物  
汎用容器

【プラスチック】  
作物別  
青果物容器

【プラスチック】  
汎用カップ・  
フードパック

【フィルム】  
青果物  
フィルム・袋

生産資材

製品索引





# PC-LMB

通気性が良い、  
青果物専用  
エコAPET®カップ登場!



30%  
CO<sub>2</sub>低減



エコマーク認定容器  
一部製品刻印入り



PC-400LMB本体.4H(120Φ)  
キンカン



PC-250LMB本体.4H(120Φ)  
ミニトマト



PC-500LMB本体.4H(120Φ)  
輸入ブドウのアソート



PC-320LMB本体.4H  
ミニトマト



PC-430LMB本体.4H  
ミニトマト



PC-650LMB本体.4H  
スナップエンドウ



PC-860LMB本体.4H  
ライチ



PC-300-3LMB本体.3H150Φ  
国産ブドウ3種



PC-300-2LMB本体.2H150Φ  
さくらんぼ2種



PC-300-3LMB本体.3H150Φ  
カラフルミニトマト

ポイント

120Φ

PC-400LMB  
(120Φ)  
スナップエンドウ



129Φは面で、  
120Φは高さ  
で、ポリウム  
感アップ!

129Φ

PC-650MB  
スナップエンドウ



120Φと129Φ。口径違いの製品を使用した量目違い展開も可能!

ダクトの  
通気性

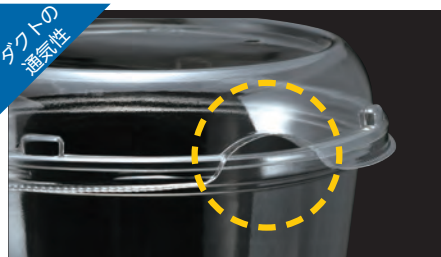

蓋にダクトを付け、通気性の向上。

積み重ね  
通気性



積み重ね時、底面の穴を塞がない設計で  
通気性を確保。



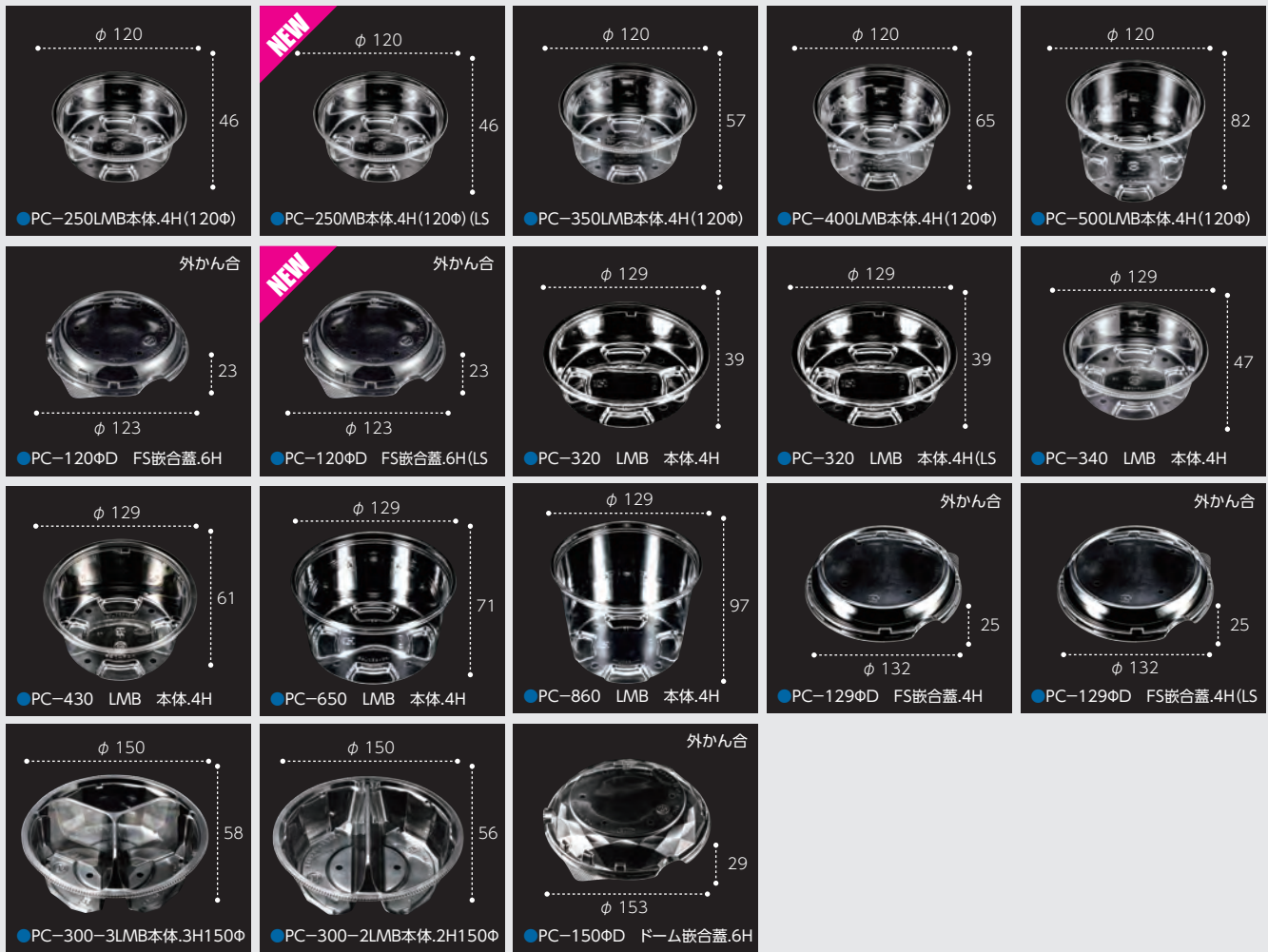

製品コード	品名	外寸 (mm)	蓋高さ (mm)	一枚重量 (g)	ケース入数	袋入数	穴	材質	容量 (目安)
CP007556	PC-250LMB本体.4H(120Φ)	120 × 120 × 46	—	6.9	1000	50	4H	エコAPET	ミニトマト約230g
CP007627	PC-250LMB本体.4H(120Φ)(LS)	120 × 120 × 46	—	6.0	1000	50	4H	エコAPET	ミニトマト約230g
CP007557	PC-350LMB本体.4H(120Φ)	120 × 120 × 57	—	7.9	1000	50	4H	エコAPET	ミニトマト約290g
CP007558	PC-400LMB本体.4H(120Φ)	120 × 120 × 65	—	8.2	1000	50	4H	エコAPET	ミニトマト約325g
CP007559	PC-500LMB本体.4H(120Φ)	120 × 120 × 82	—	12.5	1000	50	4H	エコAPET	ミニトマト約380g
CP007560	PC-120ΦD FS嵌合蓋.6H	123 × 123 × 23	16	4.5	1000	50	6H	エコAPET	
CP007628	PC-120ΦD FS嵌合蓋.6H(LS)	123 × 123 × 23	16	4.1	1000	50	6H	エコAPET	
CP007378	PC-320 LMB 本体.4H	129 × 129 × 39	—	8.0	1000	50	4H	エコAPET	ミニトマト約240g
CP007527	PC-320 LMB 本体.4H(LS)	129 × 129 × 39	—	6.9	1000	50	4H	エコAPET	ミニトマト約240g
CP007555	PC-340 LMB 本体.4H	129 × 129 × 47	—	8.0	1000	50	4H	エコAPET	ミニトマト約275g
CP007419	PC-430 LMB 本体.4H	129 × 129 × 61	—	10.2	1000	50	4H	エコAPET	ミニトマト約340g
CP007379	PC-650 LMB 本体.4H	129 × 129 × 71	—	11.4	1000	50	4H	エコAPET	ミニトマト約410g
CP007380	PC-860 LMB 本体.4H	129 × 129 × 97	—	15.1	1000	50	4H	エコAPET	ミニトマト約540g
CP007381	PC-129ΦD FS嵌合蓋.4H	132 × 132 × 25	18	5.7	1000	50	4H	エコAPET	
CP007528	PC-129ΦD FS嵌合蓋.4H(LS)	132 × 132 × 25	18	4.8	1000	50	4H	エコAPET	
CP007608	PC-300-3LMB本体.3H150Φ	150 × 150 × 58	—	11.8	900	50	3H	エコAPET	約300cc
CP007610	PC-300-2LMB本体.2H150Φ	150 × 150 × 56	—	11.8	900	50	2H	エコAPET	約300cc
CP007609	PC-150ΦD ドーム嵌合蓋.6H	153 × 153 × 29	22	7.1	900	50	6H	エコAPET	

※ LS= プラスチック量削減製品

## 蓋の種類

TC  
(落とし蓋)

落とし込みタイプの内かん合蓋で積み重ねができ、汁ものに最適です。

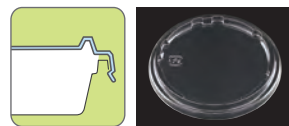
FC  
(平蓋)

外かん合タイプの平蓋で積み重ねができます。

## ドーム



外かん合タイプのドーム蓋で内容物を盛り上げて見せる事ができ、ボリューム感をアップさせます。



## PC

特許取得

売り場で注目を集める形状。  
 ポリューム陳列をすると効果的です。  
 こだわり商品のアピールにもお勧めします。



環境対応製品

新製品

 【プラ容器】  
 青果物  
 汎用容器

 【プラ容器】  
 作物別  
 青果物容器

 【プラ容器】  
 汎用カップ・  
 フードパック

 【フィルム】  
 青果物  
 フィルム・袋

生産資材

製品索引

製品コード	品名	外寸(mm)	蓋高さ(mm)	一枚重量(g)	ケース 入数	袋 入数	穴	材質	容量(目安)
CP810523	PC-40 MB 本体	Φ 66 × 30	-	1.4	3000	100	-	エコAPET	約40cc
CP810524	PC-40 TC 嵌合蓋	Φ 68 × 7	0	1.0	3000	100	-	エコAPET	
CP810188	PC-60 MB 本体 (V)	Φ 66 × 36	-	1.6	5000	100	-	エコAPET	約60cc
CP810187	PC-60 TC 嵌合蓋 (V)	Φ 68 × 7	0	1.0	5000	100	-	エコAPET	
CP810184	PC-90 MB 本体 (V)	Φ 76 × 37	-	2.5	4000	50	-	エコAPET	約90cc
CP810062	PC-90 TC 嵌合蓋 (V)	Φ 79 × 7	0	1.4	4000	50	-	エコAPET	
CP810185	PC-120 MB 本体 (V)	Φ 86 × 38	-	3.2	3000	50	-	エコAPET	約120cc
CP810064	PC-120 TC 嵌合蓋 (V)	Φ 89 × 7	0	1.7	3000	50	-	エコAPET	
CP810197	PC-180 MB 本体 (V)	Φ100 × 39	-	4.3	2500	50	-	エコAPET	約180cc
CP810186	PC-200 MB 本体 (V)	Φ100 × 43	-	4.3	2500	50	-	エコAPET	約200cc
CP810198	PC-250 MB 本体 (V)	Φ100 × 52	-	5.4	2500	50	-	エコAPET	約250cc
CP810063	PC-100φ TC 嵌合蓋 (V)	Φ103 × 7	0	2.3	2500	50	-	エコAPET	
CP810210	PC-100φ FC 嵌合蓋 (V)	Φ102 × 12	5	2.2	2500	100	-	エコAPET	
CP810199	PC-300 MB 本体 (V)	Φ129 × 40	-	7.6	1000	50	-	エコAPET	約300cc
CP810200	PC-320 MB 本体 (V)	Φ129 × 42	-	7.6	1000	50	-	エコAPET	約320cc
CP810201	PC-430 MB 本体 (V)	Φ129 × 56	-	9.5	1000	50	-	エコAPET	約430cc
CP810202	PC-700 MB 本体 (V)	Φ129 × 95	-	12.9	1000	50	-	エコAPET	約700cc
CP810065	PC-129φ TC 嵌合蓋 (V)	Φ132 × 7	0	4.3	1000	50	-	エコAPET	
CP810066	PC-129φ ドーム 嵌合蓋 (V)	Φ131 × 26	19	4.2	1000	50	-	エコAPET	
CP810067	PC-129φ ドーム嵌合蓋.4H (V)	Φ131 × 26	19	4.2	1000	50	4H	エコAPET	

 PC-700 MB 本体/  
 PC-129φ ドーム嵌合蓋  
 ライチ

 PC-700 MB 本体/  
 PC-129φ ドーム嵌合蓋  
 輸入ブドウ

 PC-320MB 本体/  
 PC-129φ ドーム嵌合蓋  
 カラフルミニトマト

 PC-430 MB 本体/  
 PC-129φ ドーム嵌合蓋  
 スナップエンドウ

## F

定番のフードバック。テープや輪ゴムで蓋を止めてご活用ください。(かん合なしタイプ)

プラスチック

汎用カップ・フードバック



F-2-B(中浅) いんげん



F-24-C セージ



F-3-B(小浅) みょうが

環境対応製品

新製品

【プラスチック】  
青果物  
汎用容器

【プラスチック】  
作物別  
青果物容器

【プラスチック】  
汎用カップ・  
フードバック

【フィルム】  
青果物  
フィルム・袋

生産資材

製品索引



製品コード*	品名	外寸(mm)	本体高さ(mm)	蓋高さ(mm)	一枚重量(g)	ケース入数	袋入数	穴	材質	容量(目安)
CP590200	F-1-A(大深) SE	189 × 126 × 48	31	17	7.4	2000	100	—	OPS	約450cc
CP590249	F-1-A 特深 SE	189 × 126 × 59	35	24	8.8	2000	100	—	OPS	約520cc
CP590201	F-1-B(大浅) SE	189 × 126 × 41	31	10	7.4	2000	100	—	OPS	約450cc
CP590202	F-1-C(大平) SE	189 × 126 × 33	31	2	7.4	2000	100	—	OPS	約450cc
CP590203	F-2-A(中深) SE	168 × 100 × 46	31	15	4.6	4000	100	—	OPS	約300cc
CP590204	F-2-B(中浅) SE	168 × 100 × 43	31	12	4.6	4000	100	—	OPS	約300cc
CP590205	F-2-C(中平) SE	168 × 100 × 32	30	2	4.6	4000	100	—	OPS	約300cc
CP590206	F-3-B(小浅) SE	122 × 98 × 32	25	7	3.2	6000	100	—	OPS	約160cc
CP590207	F-4-B(特中浅) SE	180 × 116 × 36	30	6	5.7	3000	100	—	OPS	約380cc
CP590208	F-5-A(特2深) SE	242 × 147 × 51	33	18	13.5	1200	100	—	OPS	約740cc
CP590209	F-5-B(特2浅) SE	242 × 146 × 43	33	10	13.5	1200	100	—	OPS	約740cc
CP590210	F-5-C(特2平) SE	242 × 146 × 33	31	2	13.5	1200	100	—	OPS	約740cc
CP590211	F-6-A SE	247 × 150 × 52	33	19	11.6	1200	100	—	OPS	約800cc
CP590212	F-7-B(特1浅) SE	220 × 140 × 45	30	15	9.8	2000	100	—	OPS	約600cc
CP590213	F-7-C(特1平) SE	220 × 140 × 32	30	2	9.8	2000	100	—	OPS	約600cc
CP590214	F-8 SE	221 × 177 × 45	30	15	14.7	1000	100	—	OPS	約800cc

\*カタログに掲載しています製品の入数・仕様など予告なく変更、または製造を中止する場合がありますご了承ください。



環境対応製品

新製品

【プラスチック】  
青果物  
汎用容器【プラスチック】  
作物別  
青果物容器【プラスチック】  
汎用カップ・  
フードパック【フィルム】  
青果物  
フィルム・袋

生産資材

製品索引



製品コード	品名	外寸(mm)	本体高さ (mm)	蓋高さ (mm)	一枚重量 (g)	ケース 入数	袋 入数	穴	材質	容量(目安)
CP590215	F-9-B SE	263 × 179 × 40	30	10	20.9	1000	100	—	OPS	約1070cc
CP590216	F-13 SE	154 × 102 × 78	39	39	6.9	2700	100	—	OPS	約390cc
CP590250	F-14 SE	178 × 103 × 69	35	34	5.7	3000	100	—	OPS	約410cc
CP590218	F-15-B SE	210 × 123 × 45	33	12	8.1	2000	100	—	OPS	約580cc
CP590219	F-16-A SE	237 × 102 × 62	32	30	7.6	2000	100	—	OPS	約480cc
CP590220	F-16-B SE	237 × 102 × 48	32	16	7.6	2000	100	—	OPS	約480cc
CP590222	F-17-B SE	240 × 117 × 48	33	15	8.8	2000	100	—	OPS	約630cc
CP593139	F-22-B SE	165 × 83 × 38	27	11	3.7	3000	100	—	OPS	約240cc
CP590251	F-23 SE	215 × 104 × 39	28	11	7.0	2000	100	—	OPS	約310cc
CP590252	F-24-B SE	212 × 84 × 38	28	10	4.8	4000	100	—	OPS	約320cc
CP590253	F-25-B SE	208 × 83 × 41	29	12	4.7	4000	100	—	OPS	約290cc
CP590231	F-27 SE	185 × 93 × 57	30	27	5.4	3000	100	—	OPS	約340cc
CP590232	F-28-B SE	185 × 95 × 40	30	10	5.5	3000	100	—	OPS	約330cc
CP590235	F-32 SE	130 × 93 × 65	34	31	3.8	4500	100	—	OPS	約120cc
CP593140	F-77 SE	248 × 116 × 76	39	37	12.6	1200	100	—	OPS	約650cc
CP590245	F-730-B SE	160 × 127 × 43	32	11	6.4	3000	100	—	OPS	約420cc

# SHL

かん合タイプのフードバック。  
スタック性が良く、在庫スペースを  
節約できます。

プラスチック容器

汎用カップ・フードバック

環境対応製品

新製品

【プラスチック容器】  
青果物  
汎用容器  
【プラスチック容器】  
作物別  
青果物容器  
【プラスチック容器】  
汎用カップ・  
フードバック

【フィルム】  
青果物  
フィルム・袋

生産資材

製品索引



SHL-24-C タイム



SHL-4-B バジル

SHL  
シリーズ

ロースタックかん合フード

**1** ここがスゴイ!  
SHシリーズに改良を加え、容積が約30%減!  
トラック積載、倉庫保管スペースが有効活用  
できる!!

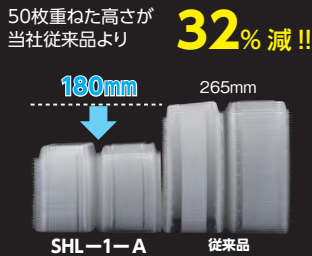

**2** ここがスゴイ!  
フランジ部分をセーフティエッジ®  
加工に改良して安全性UP!!

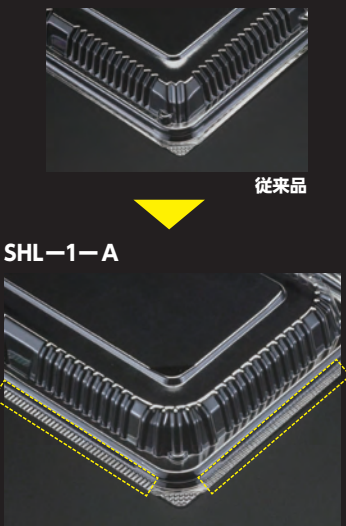

**3** ここがスゴイ!  
蓋面・底面形状に工夫をし、積み重ね  
た時ズレにくくて使いやすい!!

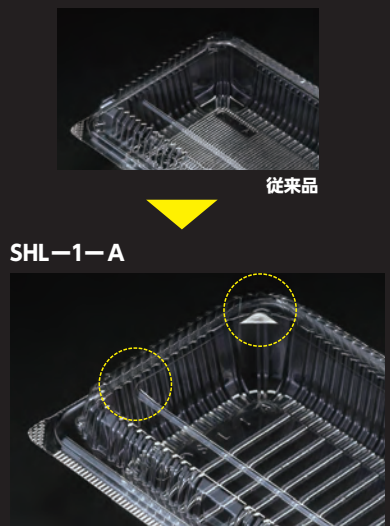

<p>●SHL-1-A</p>	<p>●SHL-1-AF</p>	<p>●SHL-1-B</p>	<p>●SHL-2-A</p>
<p>●SHL-2-B</p>	<p>●SHL-3-B</p>	<p>●SHL-4-B</p>	<p>●SHL-5-A</p>
<p>●SHL-7-B</p>	<p>●SHL-14</p>	<p>●SHL-15-B</p>	<p>●SHL-16-A</p>

\*カタログに掲載しています製品の入数・仕様など予告なく変更、または製造を中止する場合がありますご了承ください。



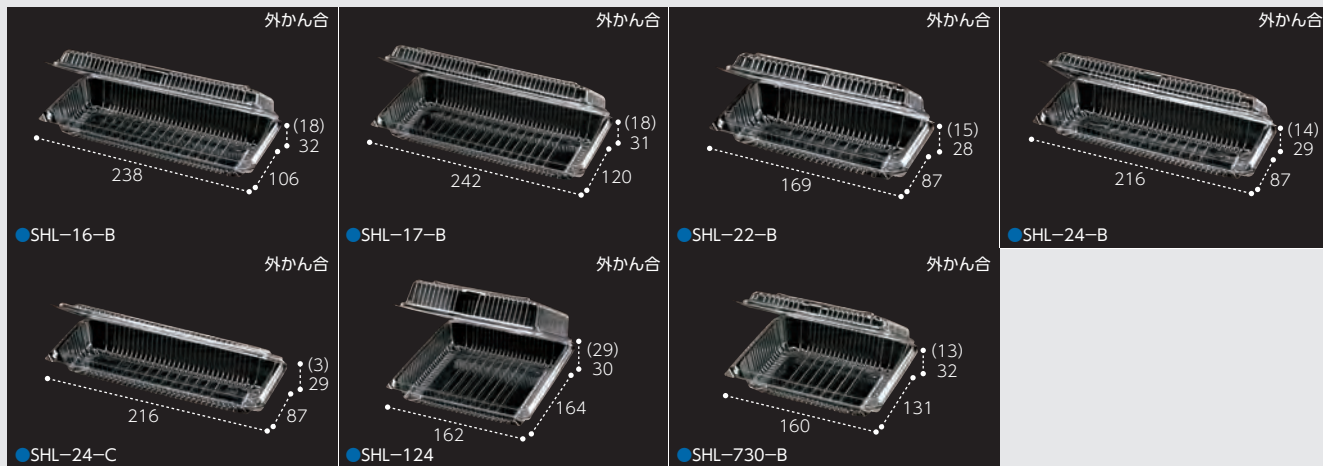

製品コード	品名	外寸(mm)	本体高さ (mm)	蓋高さ (mm)	一枚重量 (g)	ケース 入数	袋 入数	穴	材質	容量(目安)
CP000500	SHL-1-A	192 × 130 × 51	31	20	9.3	900	50	—	OPS	約420cc
CP000501	SHL-1-AF	192 × 130 × 62	35	27	10.9	900	50	—	OPS	約490cc
CP000502	SHL-1-B	192 × 130 × 43	31	12	9.3	900	50	—	OPS	約430cc
CP000503	SHL-2-A	169 × 104 × 48	31	17	6.6	1200	50	—	OPS	約270cc
CP000504	SHL-2-B	169 × 104 × 43	31	12	6.6	1200	50	—	OPS	約270cc
CP000505	SHL-3-B	126 × 103 × 34	25	9	4.9	1500	50	—	OPS	約140cc
CP000506	SHL-4-B	183 × 119 × 39	30	9	8.1	900	50	—	OPS	約350cc
CP000507	SHL-5-A	244 × 150 × 51	30	21	16.0	600	50	—	OPS	約660cc
CP000508	SHL-7-B	222 × 143 × 48	30	18	13.9	900	50	—	OPS	約550cc
CP000509	SHL-14	184 × 108 × 69	33	36	8.7	1200	50	—	OPS	約350cc
CP000510	SHL-15-B	214 × 128 × 46	31	15	12.0	900	50	—	OPS	約430cc
CP000511	SHL-16-A	238 × 106 × 65	32	33	11.0	900	50	—	OPS	約440cc
CP000512	SHL-16-B	238 × 106 × 50	32	18	11.0	900	50	—	OPS	約440cc
CP000513	SHL-17-B	242 × 120 × 49	31	18	12.8	900	50	—	OPS	約530cc
CP000514	SHL-22-B	169 × 87 × 43	28	15	5.5	1200	50	—	OPS	約200cc
CP000515	SHL-24-B	216 × 87 × 43	29	14	7.0	1200	50	—	OPS	約270cc
CP000516	SHL-24-C	216 × 87 × 32	29	3	7.0	1200	50	—	OPS	約270cc
CP000530	SHL-124	164 × 162 × 59	30	29	11.6	900	50	—	OPS	約490cc
CP000535	SHL-730-B	160 × 131 × 45	32	13	7.8	900	50	—	OPS	約380cc

## SH

かん合タイプのフードパック。



製品コード	品名	外寸(mm)	本体高さ (mm)	蓋高さ (mm)	一枚重量 (g)	ケース 入数	袋 入数	穴	材質	容量(目安)
CP000047	SH-27	187 × 96 × 62	32	30	6.8	1200	50	—	OPS	約300cc
CP000590	SH-32 (R)	129 × 96 × 62	32	30	4.6	1500	50	—	OPS	約200cc
CP000404	SH-39 (400)	200 × 199 × 57	30	27	21.0	400	50	—	OPS	約760cc
CP000058	SH-110 穴明け	211 × 133 × 66	25	41	14.0	600	50	12H	OPS	約340cc
CP000406	SH-126 (900)	146 × 144 × 58	30	28	9.2	900	50	—	OPS	約370cc
CP000407	SH-130 穴明け (300)	283 × 192 × 68	26	42	28.3	300	50	20H	OPS	約730cc

## KF

かん合タイプのフードパック。

プラスチック  
汎用カップ・フードパック

環境対応製品

新製品

【プラスチック】  
青果物  
汎用容器

【プラスチック】  
作物別  
青果物容器

【プラスチック】  
汎用カップ・  
フードパック

【フィルム】  
青果物  
フィルム・袋

生産資材

製品索引



KF420S サンチュ



KF120 ふきのとう



製品コード	品名	外寸(mm)	本体高さ(mm)	蓋高さ(mm)	一枚重量(g)	ケース 入数	袋 入数	穴	材質	容量(目安)
CP003857	KF110 (2000)	123 × 99 × 36	24	12	4.1	2000	50	—	OPS	約130cc
CP003472	KF120	170 × 104 × 42	31	11	6.6	1000	50	—	OPS	約260cc
CP003475	KF130	189 × 95 × 33	31	2	6.8	1200	50	—	OPS	約220cc
CP003490	KF160	212 × 87 × 35	27	8	5.8	1200	50	—	OPS	約170cc
CP003506	KF320	190 × 125 × 49	31	18	9.0	1000	50	—	OPS	約380cc
CP003858	KF320S (900)	193 × 130 × 54	35	19	7.1	900	50	—	OPS	約360cc
CP003859	KF420S (600)	219 × 141 × 53	34	19	8.1	600	50	—	OPS	約470cc





フィルム

# 青果物フィルム・袋

## 印刷規格シリーズ

野菜の種類に合わせて形状やサイズ、デザイン位置にこだわった専用袋です。

## 無地規格（プラマーク付）シリーズ

やさしく包んで、新鮮さ、美味しさをそのままに抜群の陳列効果を発揮します。

## サンバッグシリーズ

取手付きで様々な柄や背面カラーが選べる汎用袋です。野菜からフルーツまで幅広くお使いいただけます。

## フラワーシリーズ

透明度抜群のロールとシートが彩りを添えます。



◆防曇フィルム  
長期間や高温多湿の場所で保管することで、フィルムの透明性や防曇性の低下や変色する可能性がありますので注意して下さい。

環境対応製品

新製品

【プラ容器】  
青果物  
汎用容器【プラ容器】  
作物別  
青果物容器【プラ容器】  
汎用カップ・  
フードバック【フィルム】  
青果物  
フィルム・袋

生産資材

製品索引



# シンプルパック

球体の果物2個入の  
スタンドタイプ袋。

## リデュース製品

Concept

- ・通気穴が12個あるOPP防曇フィルム。
- ・果物のサイズに合わせて選択可能。
- ・従来の『フルーツケース+掛けフィルム』を一体にした形状で、作業効率もアップ。
- ・折りたたまれた状態なので、保管スペースも大幅に削減。

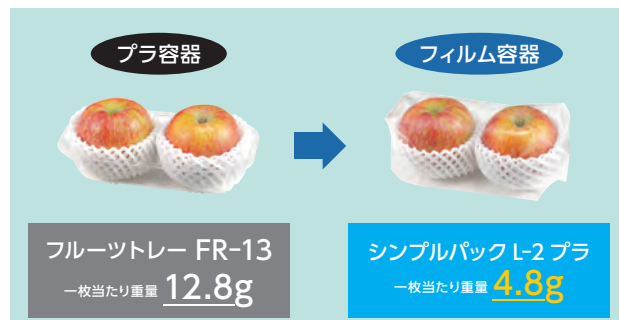

シンプルパックL-2  
リンゴ



シンプルパックL-2  
桃



シンプルパックL-2  
グレープフルーツ



シンプルパックLL-2  
とうもろこし



シンプルパックL-2  
梨



シンプルパックM-2  
水茄子



シンプルパックL-2  
トマト



シンプルパックM-2  
さつまいも

袋の詰め方



果実を入れると袋が  
立ち上がる。



ベロ部分を手前に引き、  
テープで留める。



サイドの三角部分をテープで留めて完成。

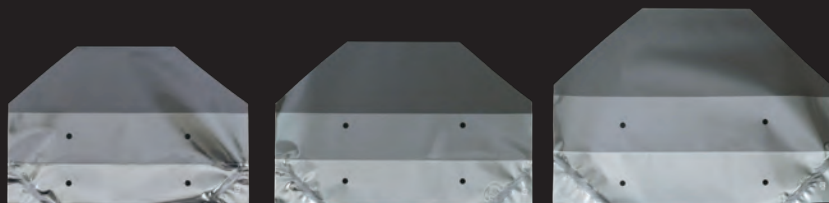

● シンプルパックM-2 プラ

● シンプルパックL-2 プラ

● シンプルパックLL-2 プラ

サイズ例 M-2

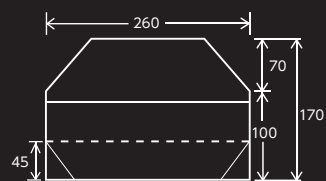

製品コード	品名	厚み	外寸 (mm)	一枚重量 (g)	穴	ケース入数	袋入数	材質	容量 (目安)
CP786624	シンプルパックM-2 プラ	#40	260 × 100 + 45GZ + 70 リップ	3.1	4H	4000	100	OPP防曇	
CP786625	シンプルパックL-2 プラ	#40	280 × 100 + 50GZ + 80 リップ	3.6	4H	3000	100	OPP防曇	
CP786626	シンプルパックLL-2 プラ	#40	310 × 120 + 60GZ + 100 リップ	4.8	4H	2000	100	OPP防曇	

# サンボードン

## SB黒



## 根菜類

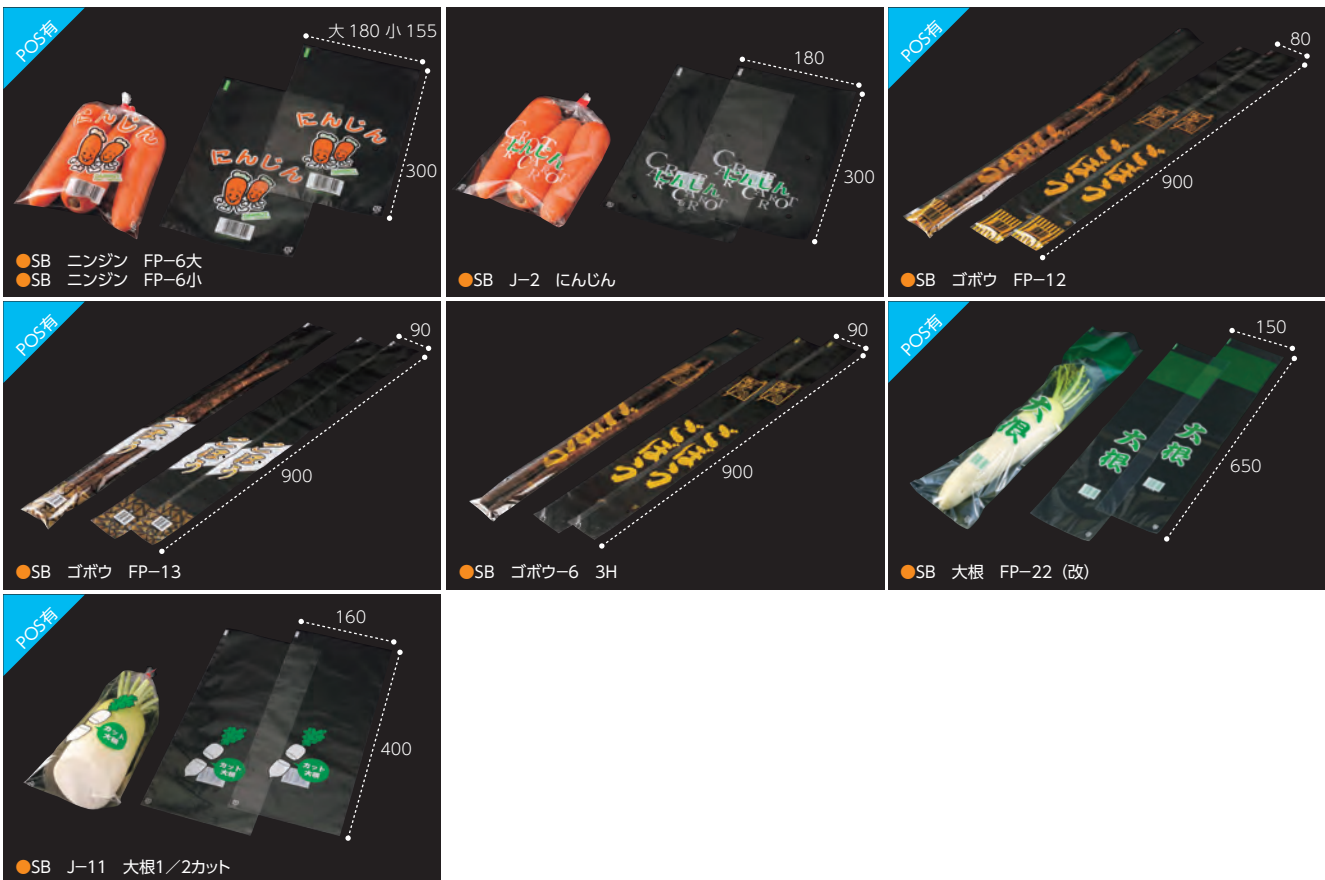

環境対応製品

新製品

【プラ容器】  
青果物  
汎用容器【プラ容器】  
作物別  
青果物容器【プラ容器】  
汎用カップ・  
フードバック【フィルム】  
青果物  
フィルム・袋

生産資材

製品索引



果菜類

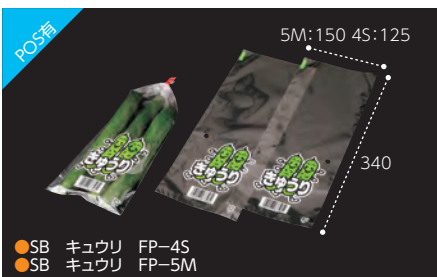

●SB キュウリ FP-4S  
●SB キュウリ FP-5M

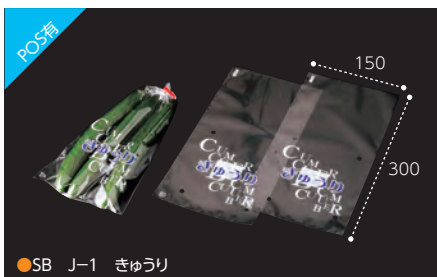

●SB J-1 きゅうり

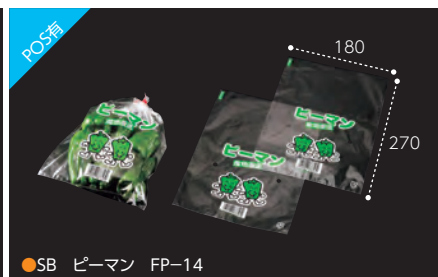

●SB ピーマン FP-14



●SB なす T-11



●SB ナス FP-16

環境対応製品

新製品

【プラ容器】  
青果物  
汎用容器  
【プラ容器】  
作物別  
青果物容器

【プラ容器】  
汎用カップ・  
フードバック

【フィルム】  
青果物  
フィルム・袋

生産資材

製品索引

土物類



●SB タマネギ T-14



●SB タマネギ FP-31S



●SB J-7 たまねぎ



●SB ジャがいも FP-25M



●SB J-3 ジャがいも



●SB メークイン FP-26M



●SB J-4 メークイン

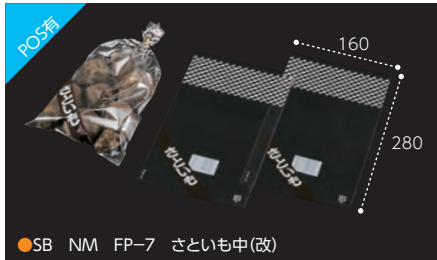

●SB NM FP-7 さといも中(改)

## ● SB 黒

製品コード	品名	厚み	外寸(mm)	一枚重量(g)	穴	ケース入数	袋入数	POS	材質	容量(目安)
CP785885	SB黒#25×8号 4H プラ	#25	150 × 250	1.7	4H	10000	100		OPP	
CP785886	SB黒#25×9号 4H プラ	#25	150 × 300	2.1	4H	10000	100		OPP	
CP785887	SB黒#25×10号 4H プラ	#25	180 × 270	2.2	4H	10000	100		OPP	
CP785888	SB黒#25×11号 4H プラ	#25	200 × 300	2.7	4H	8000	100		OPP	
CP785889	SB黒#25×12号 4H プラ	#25	230 × 340	3.6	4H	5000	100		OPP	

## 根菜類

製品コード	品名	厚み	外寸(mm)	一枚重量(g)	穴	ケース入数	袋入数	POS	材質	容量(目安)
CP782304	SB ニンジン FP-6大	#25	180 × 300	2.5	2H	5000	100	4940221873051	OPP	
CP782305	SB ニンジン FP-6小	#25	155 × 300	2.1	2H	5000	100	4940221873358	OPP	
CP782291	SB J-2 にんじん	#25	180 × 300	2.5	4H	5000	100	4940221875727	OPP	
CP782312	SB ゴボウ FP-12	#25	80 × 900	3.3	3H	4000	100	4940221875079	OPP	
CP782313	SB ゴボウ FP-13	#25	90 × 900	3.7	3H	4000	100	4940221875017	OPP	
CP782315	SB ゴボウ-6 3H	#25	90 × 900	3.7	3H	4000	100		OPP	
CP786125	SB 大根 FP-22(改)	#25	150 × 650	4.4	4H	4000	100	4940221873099	OPP	
CP782299	SB J-11 大根1/2カット	#25	160 × 400	2.9	-	5000	100	4940221875819	OPP	

## 果菜類

製品コード	品名	厚み	外寸(mm)	一枚重量(g)	穴	ケース入数	袋入数	POS	材質	容量(目安)
CP782302	SB キュウリ FP-4S	#25	125 × 340	1.9	2H	8000	100	4940221873082	OPP	
CP782303	SB キュウリ FP-5M	#25	150 × 340	2.3	2H	6000	100	4940221873044	OPP	
CP782290	SB J-1 きゅうり	#25	150 × 300	2.1	4H	5000	100	4940221875710	OPP	
CP782300	SB ピーマン FP-14	#20	180 × 270	1.8	2H	6000	100	4940221873570	OPP	
CP782279	SB なす T-11	#25	200 × 340	3.1	4H	5000	100		OPP	
CP782306	SB ナス FP-16	#25	200 × 340	3.1	2H	5000	100	4940221873594	OPP	

## 土物類

製品コード	品名	厚み	外寸(mm)	一枚重量(g)	穴	ケース入数	袋入数	POS	材質	容量(目安)
CP782309	SB タマネギ T-14	#25	220 × 340	3.4	2H	5000	100		OPP	
CP782310	SB タマネギ FP-31S	#25	200 × 300	2.7	2H	5000	100	4940221873389	OPP	
CP782296	SB J-7 たまねぎ	#25	200 × 300	2.7	4H	5000	100	4940221875722	OPP	
CP782307	SB じゃがいも FP-25M	#25	175 × 270	2.2	2H	5000	100	4940221873105	OPP	
CP782292	SB J-3 じゃがいも	#25	180 × 300	2.5	4H	5000	100	4940221875734	OPP	
CP782308	SB メークイン FP-26M	#25	180 × 270	2.2	2H	5000	100	4940221873112	OPP	
CP782293	SB J-4 メークイン	#25	180 × 300	2.5	4H	5000	100	4940221875741	OPP	
CP786127	SB NM FP-7 さといも中(改)	#30	160 × 280	2.4	有孔	5000	100	4940221873372	OPP	





環境対応製品

新製品

【プラ容器】  
青果物  
汎用容器

【プラ容器】  
作物別  
青果物容器

【プラ容器】  
汎用カップ・  
フードバック

【フィルム】  
青果物  
フィルム・袋

生産資材

製品索引



●SB フレッシュほうれん草 KP-2 紫



●SB ホウレンソウ FP-17

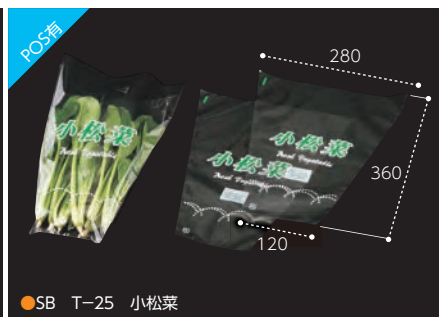

●SB T-25 小松菜

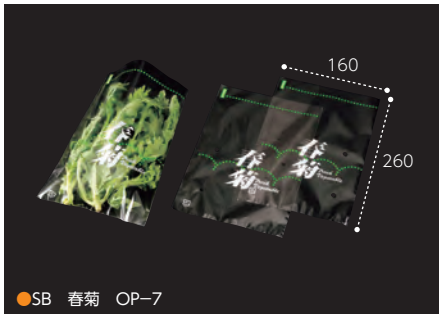

●SB 春菊 OP-7

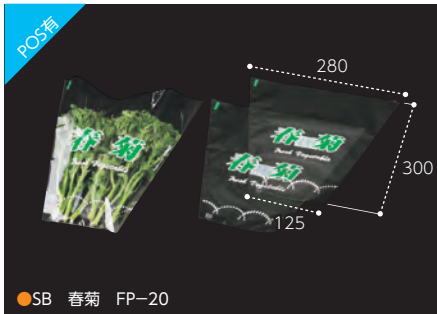

●SB 春菊 FP-20

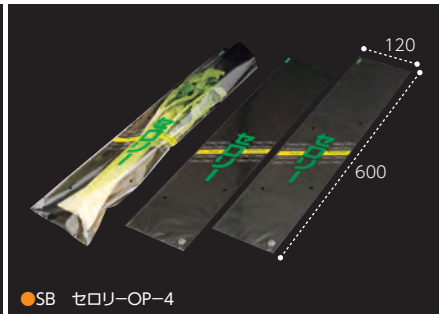

●SB セロリー OP-4

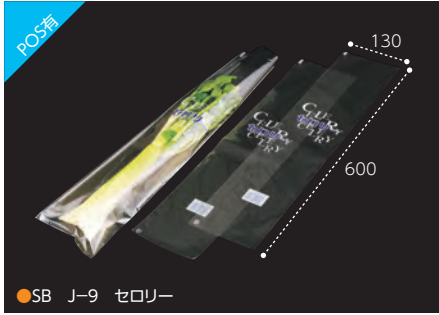

●SB J-9 セロリー

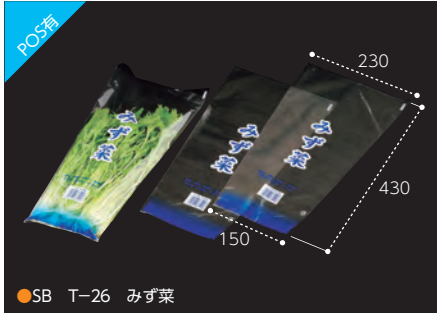

●SB T-26 みず菜

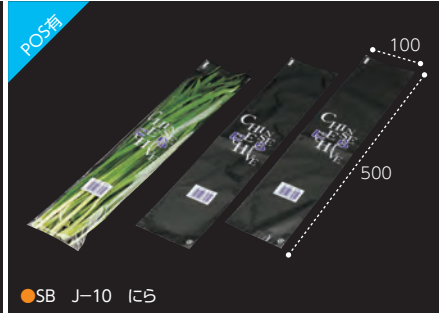

●SB J-10 にら

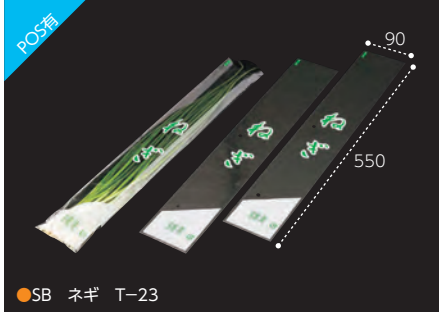

●SB ネギ T-23



●SB シート (FP33) 新鮮レタス プラ

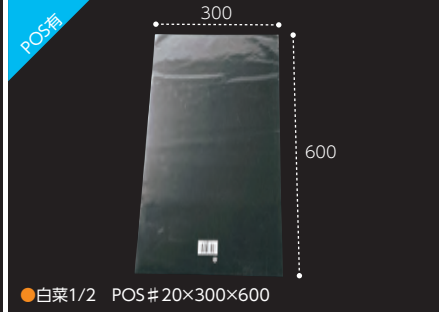

●白菜1/2 POS # 20x300x600

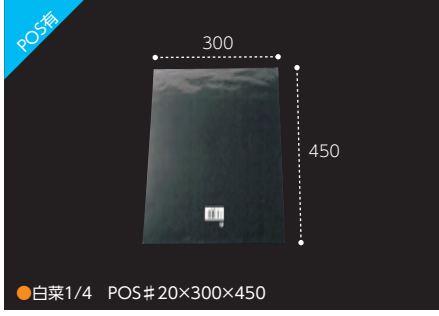

●白菜1/4 POS # 20x300x450

## 香辛つまもの類／野菜類／果物

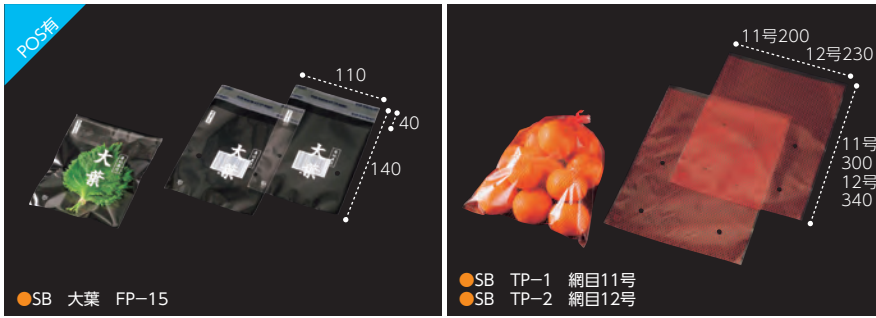

## その他野菜袋



## 葉茎菜類

製品コード	品名	厚み	外寸(mm)	一枚重量(g)	穴	ケース入数	袋入数	POS	材質	容量(目安)
CP782323	SB フレッシュほうれん草 KP-2紫	#20	280/120 × 300	2.2	—	10000	100		OPP	
CP782324	SB ホウレンソウ FP-17	#25	280/120 × 340	3.1	—	8000	100	4940221874041	OPP	
CP782325	SB T-25 小松菜	#20	280/120 × 360	2.6	—	10000	100	4940221874218	OPP	
CP782276	SB 春菊 OP-7	#20	160 × 260	1.5	4H	5000	100		OPP	
CP782321	SB 春菊 FP-20	#20	280/125 × 300	2.2	—	10000	100	4940221874058	OPP	
CP782317	SB セロリ-OP-4	#25	120 × 600	3.3	4H	5000	100		OPP	
CP782298	SB J-9 セロリ	#25	130 × 600	3.6	—	5000	100	4940221875796	OPP	
CP782326	SB T-26 みず菜	#20	230/150 × 430	3.0	—	5000	100	4940221875413	OPP	
CP782318	SB J-10 いら	#25	100 × 500	1.8	—	10000	100	4940221875802	OPP	
CP782289	SB ネギ T-23	#25	90 × 550	2.3	2H	5000	100	4940221872108	OPP	
CP782339	シート(FP33) 新鮮レタス プラ	#15	450 × 450	2.8	—	5000	200	4940221876021	OPP	
CP787125	白菜1/2 POS#20×300×600	#20	300 × 600	3.3	—	5000	200	4940221875826	OPP	
CP787126	白菜1/4 POS#20×300×450	#20	300 × 450	2.5	—	5000	200	4940221875833	OPP	

## 香辛つまもの類／野菜類／果物

製品コード	品名	厚み	外寸(mm)	一枚重量(g)	穴	ケース入数	袋入数	POS	材質	容量(目安)
CP782282	SB 大葉 FP-15	#25	110 × 140+40T	0.8	2H	8000	100	4940221873587	OPP	
CP782286	SB TP-1 網目11号	#25	200 × 300	2.7	4H	5000	100		OPP	
CP782287	SB TP-2 網目12号	#25	230 × 340	3.6	4H	5000	100		OPP	

※SB 大葉 FP-15はテープ付です。

## その他野菜袋

製品コード	品名	厚み	外寸(mm)	一枚重量(g)	穴	ケース入数	袋入数	POS	材質	容量(目安)
CP782319	SB 新鮮野菜(大) T-20	#20	280/120 × 360	2.6	—	10000	100	4940221872139	OPP	
CP782320	SB 新鮮野菜(中) T-21	#20	280/120 × 300	2.2	—	10000	100	4940221872112	OPP	
CP782285	SB OP-18 新鮮野菜-3G	#25	200 × 300	2.7	4H	5000	100		OPP	
CP782272	SB#25-10号POS. プラ 4H	#25	180 × 270	2.2	4H	10000	100	4940221871101	OPP	
CP782273	SB#25-11号POS. プラ 4H	#25	200 × 300	2.7	4H	8000	100	4940221871118	OPP	
CP782275	SB#25-12号POS. プラ 4H	#25	230 × 340	3.6	4H	5000	100	4940221871125	OPP	





※袋サイズ別(野菜果実の適正表)を箱裏面に表示しております。

環境対応製品

新製品

### ●サンボードン #20 プラマーク付き 化粧箱入り

製品コード	品名	厚み	外寸(mm)	一枚重量(g)	穴	ケース入数	袋入数	材質	容量(目安)
CP78C007	SB-#20 8号 0Hプラ (R)	#20	150 × 250	1.4	—	8000	100	OPP	
CP78C001	SB-#20 8号 4Hプラ (R)	#20	150 × 250	1.4	4H	8000	100	OPP	
CP78C008	SB-#20 9号 0Hプラ (R)	#20	150 × 300	1.6	—	8000	100	OPP	
CP78C002	SB-#20 9号 4Hプラ (R)	#20	150 × 300	1.6	4H	8000	100	OPP	
CP78C009	SB-#20 10号 0Hプラ (R)	#20	180 × 270	1.8	—	6000	100	OPP	
CP78C003	SB-#20 10号 4Hプラ (R)	#20	180 × 270	1.8	4H	6000	100	OPP	
CP78C010	SB-#20 11号 0Hプラ (R)	#20	200 × 300	2.2	—	6000	100	OPP	
CP78C004	SB-#20 11号 4Hプラ (R)	#20	200 × 300	2.2	4H	6000	100	OPP	
CP78C011	SB-#20 12号 0Hプラ (R)	#20	230 × 340	2.9	—	3000	100	OPP	
CP78C005	SB-#20 12号 4Hプラ (R)	#20	230 × 340	2.9	4H	3000	100	OPP	
CP78C012	SB-#20 13号 0Hプラ (R)	#20	260 × 380	3.6	—	3000	100	OPP	
CP78C006	SB-#20 13号 4Hプラ (R)	#20	260 × 380	3.6	4H	3000	100	OPP	

### ●サンボードン #20 プラマーク付き

製品コード	品名	厚み	外寸(mm)	一枚重量(g)	穴	ケース入数	袋入数	材質	容量(目安)
CP782216	SB#20×2号 プラ 4H	#20	100 × 450	1.6	4H	12000	100	OPP	
CP782217	SB#20×4号 プラ 4H	#20	115 × 200	0.8	4H	12000	100	OPP	
CP782218	SB#20×5号 プラ 4H	#20	115 × 300	1.3	4H	12000	100	OPP	
CP782219	SB#20×7号 プラ 4H	#20	115 × 450	1.9	4H	12000	100	OPP	
CP782220	SB#20×7-1号 プラ 4H	#20	115 × 600	2.5	4H	5000	100	OPP	
CP782221	SB#20×9-1号 プラ 4H	#20	150 × 340	1.9	4H	12000	100	OPP	
CP782222	SB#20×10-1号 プラ 4H	#20	180 × 300	2.0	4H	12000	100	OPP	
CP782223	SB#20×10-2号 プラ 4H	#20	180 × 320	2.1	4H	10000	100	OPP	
CP782224	SB#20×11-1号 プラ 4H	#20	200 × 340	2.5	4H	5000	100	OPP	
CP782225	SB#20×12-1号 プラ 4H	#20	230 × 380	3.2	4H	5000	100	OPP	

### ●サンボードン #25 プラマーク付き 化粧箱入り

製品コード	品名	厚み	外寸(mm)	一枚重量(g)	穴	ケース入数	袋入数	材質	容量(目安)
CP78C019	SB-#25 8号 0Hプラ (R)	#25	150 × 250	1.7	—	6000	100	OPP	
CP78C013	SB-#25 8号 4Hプラ (R)	#25	150 × 250	1.7	4H	6000	100	OPP	
CP78C020	SB-#25 9号 0Hプラ (R)	#25	150 × 300	2.1	—	6000	100	OPP	
CP78C014	SB-#25 9号 4Hプラ (R)	#25	150 × 300	2.1	4H	6000	100	OPP	
CP78C021	SB-#25 10号 0Hプラ (R)	#25	180 × 270	2.2	—	6000	100	OPP	
CP78C015	SB-#25 10号 4Hプラ (R)	#25	180 × 270	2.2	4H	6000	100	OPP	
CP78C022	SB-#25 11号 0Hプラ (R)	#25	200 × 300	2.7	—	5000	100	OPP	
CP78C016	SB-#25 11号 4Hプラ (R)	#25	200 × 300	2.7	4H	5000	100	OPP	
CP78C023	SB-#25 12号 0Hプラ (R)	#25	230 × 340	3.6	—	3000	100	OPP	
CP78C017	SB-#25 12号 4Hプラ (R)	#25	230 × 340	3.6	4H	3000	100	OPP	
CP78C024	SB-#25 13号 0Hプラ (R)	#25	260 × 380	4.5	—	3000	100	OPP	
CP78C018	SB-#25 13号 4Hプラ (R)	#25	260 × 380	4.5	4H	3000	100	OPP	

## ●サンボードン #25 プラマーク付き

製品コード	品名	厚み	外寸(mm)	一枚重量(g)	穴	ケース 入数	袋 入数	材質	容量(目安)
CP782232	SB#25×4号 プラ 4H	#25	115 × 200	1.1	4H	10000	100	OPP	
CP782233	SB#25×5号 プラ 4H	#25	115 × 300	1.6	4H	10000	100	OPP	
CP782234	SB#25×7号 プラ 4H	#25	115 × 450	2.4	4H	10000	100	OPP	
CP782235	SB#25×7-1号 プラ 4H	#25	115 × 600	3.1	4H	5000	100	OPP	
CP782118	SB-W#25 10-1号 プラ 4H	#25	180 × 310	2.5	4H	10000	100	OPP	
CP782119	SB-W#25 11-1号 プラ 4H	#25	200 × 340	3.1	4H	5000	100	OPP	
CP782120	SB-W#25 12-1号 プラ 4H	#25	230 × 380	4.0	4H	5000	100	OPP	

## ●サンボードン#20・25規格品 プラマーク付き(無地シリーズ品その他)

製品コード	品名	厚み	外寸(mm)	一枚重量(g)	穴	ケース 入数	袋 入数	材質	容量(目安)
CP785890	SB#25×15号 4Hプラ	#25	300 × 450	6.2	4H	3000	100	OPP	
CP782105	SB FM-2 プラ 2H	#20	125 × 340	1.6	2H	10000	100	OPP	
CP782107	SB FM-4 プラ 1H	#25	160 × 450	3.3	1H	6000	100	OPP	
CP782108	SB FM-7 プラ 3H	#25	120 × 900	4.9	3H	4000	100	OPP	
CP782109	SB FM-8 プラ 2H	#25	130 × 700	4.2	2H	4000	100	OPP	
CP782102	SB FM-10 プラ 2H	#25	150 × 700	4.8	2H	4000	100	OPP	
CP782104	SB FM-12 プラ 4H	#25	150 × 340	2.3	4H	6000	100	OPP	
CP782261	SB #25×100×500 プラ	#25	100 × 500	2.3	—	10000	100	OPP	
CP782263	SB #25×130×600 プラ	#25	130 × 600	3.6	—	5000	100	OPP	
CP782262	SB #25×130×600 プラ 4H	#25	130 × 600	3.6	4H	5000	100	OPP	
CP782121	SB-W #25×170×340 4Hプラ	#25	170 × 340	2.6	4H	5000	100	OPP	
CP782266	SB #25×215×340 プラ 4H	#25	215 × 340	3.3	4H	5000	100	OPP	
CP782267	SB #25×245×400 プラ 4H	#25	245 × 400	4.5	4H	5000	100	OPP	
CP782264	SB #25×150×600 プラ 4H	#25	150 × 600	4.1	4H	5000	100	OPP	
CP782123	SB-W #25 14号 4Hプラ	#25	280 × 410	5.2	4H	5000	100	OPP	
CP782265	SB #25×160×400 プラ 4H	#25	160 × 400	2.9	4H	8000	100	OPP	

## ●サンボードン 長物 プラマーク付き

製品コード	品名	厚み	外寸(mm)	一枚重量(g)	穴	ケース 入数	袋 入数	材質	容量(目安)
CP782238	SB#20 L-5-75 プラ 0H	#20	120 × 750	3.3	—	5000	100	OPP	
CP782239	SB#20 L-5-75 プラ 4H	#20	120 × 750	3.3	4H	5000	100	OPP	
CP782241	SB#25 L-0-90 プラ 4H	#25	75 × 900	3.1	4H	4000	100	OPP	
CP782243	SB#25 L-1-70 プラ 4H	#25	80 × 700	2.6	4H	4000	100	OPP	
CP782245	SB#25 L-1-80 プラ 4H	#25	80 × 800	2.9	4H	4000	100	OPP	
CP782247	SB#25 L-2-80 プラ 4H	#25	90 × 800	3.3	4H	4000	100	OPP	
CP782248	SB#25 L-2-90 プラ 0H	#25	90 × 900	3.7	—	4000	100	OPP	
CP782249	SB#25 L-2-90 プラ 4H	#25	90 × 900	3.7	4H	4000	100	OPP	
CP782252	SB#25 L-3-100 プラ 2H	#25	100 × 1000	4.6	2H	4000	100	OPP	
CP782236	SB#25 L-5-60 プラ 0H	#25	120 × 600	3.3	—	5000	100	OPP	
CP782237	SB#25 L-5-60 プラ 4H	#25	120 × 600	3.3	4H	5000	100	OPP	



環境対応製品

新製品

【プラ容器】  
青果物  
汎用容器【プラ容器】  
作物別  
青果物容器【プラ容器】  
汎用カップ・  
フードバック【フィルム】  
青果物  
フィルム・袋

生産資材

製品索引



- SB 三角袋 大 プラ
- SB 三角袋 中 プラ
- SB 三角袋 小 プラ
- SB 三角袋 ロングプラ
- SB ほうれん草1束用 プラ
- SB ほうれん草2束用 プラ

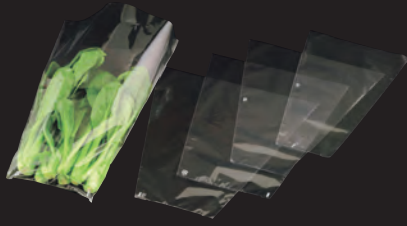

●SB 内袋 きゅうり5Kg用

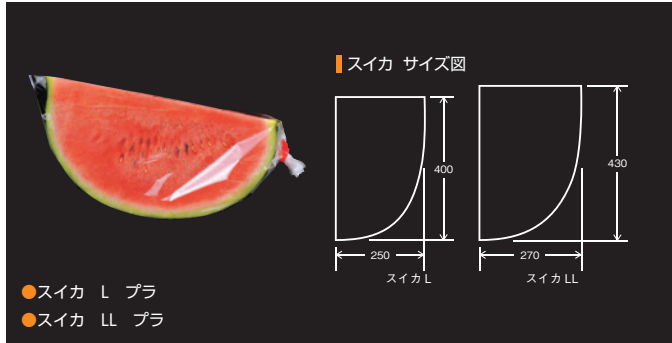

- スイカ L プラ
- スイカ LL プラ



●OPバナナ 8Hプラ 6φ

●サンボードン 三角袋 プラマーク付き

製品コード	品名	厚み	外寸(mm)	一枚重量(g)	穴	ケース入数	袋入数	材質	備考
CP782253	SB 三角袋 大 プラ	#20	285/125 × 300	2.2	—	10000	100	OPP	
CP782254	SB 三角袋 中 プラ	#20	250/150 × 300	2.2	—	10000	100	OPP	
CP782255	SB 三角袋 小 プラ	#20	250/90 × 300	1.9	—	10000	100	OPP	
CP782257	SB 三角袋 ロングプラ	#20	230/150 × 430	2.9	—	5000	100	OPP	
CP782327	SB ほうれん草1束用 プラ	#20	230/100 × 330	2.0	—	10000	100	OPP	
CP782328	SB ほうれん草2束用 プラ	#20	280/150 × 360	2.6	—	8000	100	OPP	

●サンボードン 変形袋 その他

製品コード	品名	厚み	外寸(mm)	一枚重量(g)	穴	ケース入数	袋入数	材質	備考
CP782083	SB 内袋 きゅうり5Kg用	#20	700 × 330(120)	11.5	2H	2500	100	OPP	
CP782268	スイカ L プラ	#25	250 × 400	4.1	—	5000	100	OPP	
CP784393	スイカ LL プラ	#25	270 × 430	4.4	—	5000	100	OPP	
CP787106	OPバナナ 8Hプラ 6φ	#20	250 × 380	2.9	8H	6000	100	OPP	

イチゴフィルム

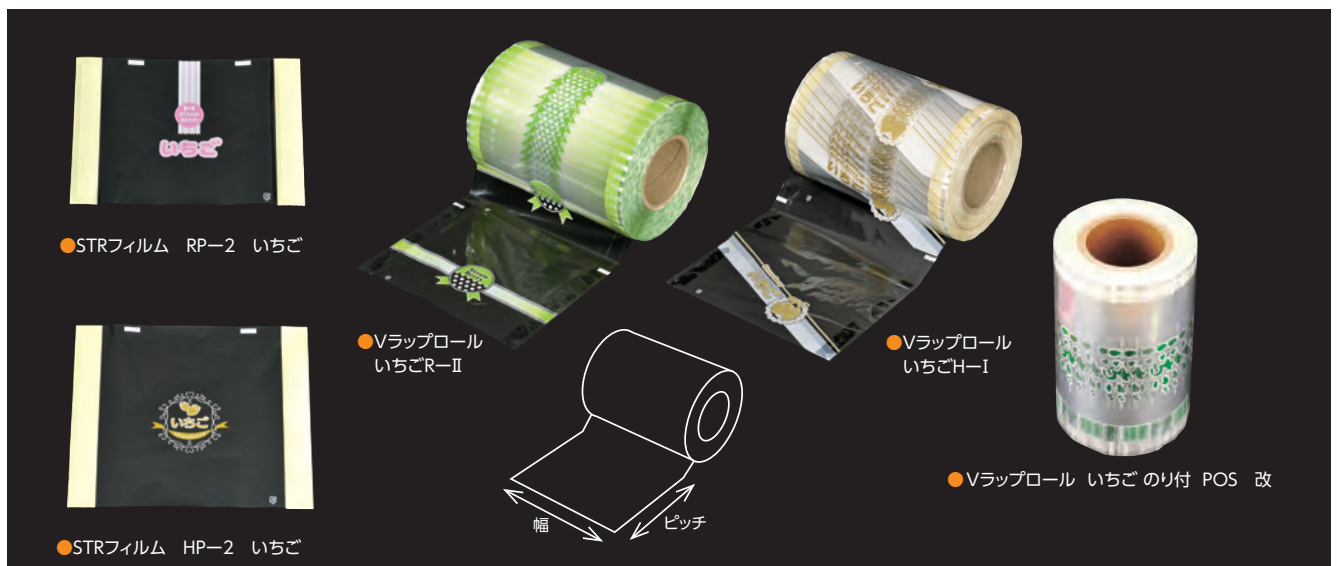

●STRフィルム RP-2 いちご

●Vラップロール いちごR-II

●Vラップロール いちごH-I

●Vラップロール いちごのり付 POS 改

●STRフィルム HP-2 いちご

製品コード	品名	厚み	外寸(mm)	一枚重量(g)	ケース入数	袋入数	材質	備考
CP786269	STRフィルム RP-2 いちご	#20	210 × 155	0.8	2000	100	OPP	レギュラーパック用
CP786270	STRフィルム HP-2 いちご	#20	220 × 195	0.9	2000	100	OPP	平詰めイチゴ用
CP786180	Vラップロールいちごのり付 POS 改	#25	幅220 × 340m	1624.0	6	1	OPP	1巻 340m, ピッチ 165mm
CP786271	Vラップロール いちごR-II	#25	幅220 × 340m	1820.0	6	1	OPP	レギュラーパック用 ピッチ165mm
CP786272	Vラップロール いちごH-I	#25	幅220 × 300m	1620.0	6	1	OPP	平詰めイチゴ用 ピッチ195mm

# サンバッグ

フィルム  
青果物フィルム・袋

## サイズ図

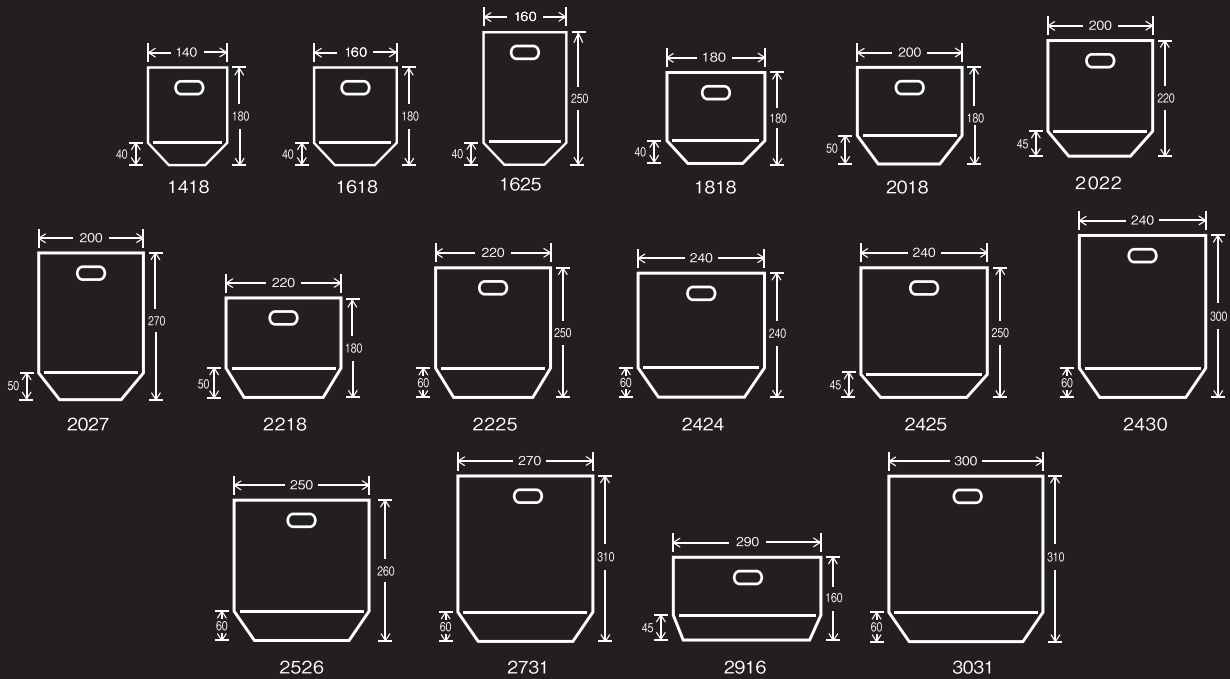

環境対応製品

新製品

【プラ容器】  
青果物  
汎用容器

【プラ容器】  
作物別  
青果物容器

【プラ容器】  
汎用カップ・  
フードバック

【フィルム】  
青果物  
フィルム・袋

生産資材

製品索引

## サンバッグデザイン柄

これまでにない目を引くデザインのサンバッグ！  
「映え」を意識した新柄により、新たなトレンドを創作へ。



サンバッグB2022  
ロココ花  
タチバナ



サンバッグB2022  
浪漫  
トマト



サンバッグB2022  
オーロラ  
そら豆

## 提案次第で使い様々♪

健康野菜セット

紅茶とジャムのセット



### ロココ花

花柄が可愛い!色々な  
中身に挑戦♪



●サンバッグ B2022 ロココ花

### 浪漫

レトロな雰囲気  
中身の印象を一新します!



●サンバッグ B2022 浪漫

### オーロラ

カラフルな  
グラデーションが可愛い♪



●サンバッグ B2022 オーロラ





ハロウィン柄



- サンバッグV 2218 ハロウィン
- サンバッグV 2022 ハロウィン
- サンバッグV 2526 ハロウィン

クリスマス柄



- サンバッグV 2022 クリスマス
- サンバッグV 2526 クリスマス



サンバッグ Lilly 柄



●サンバッグ B2018 Lilly イエロー



●サンバッグ B2018 Lilly ブルー



●サンバッグ B2018 Lilly オレンジ



●サンバッグ B2018 Lilly グリーン

環境対応製品

新製品

【プラ容器】  
青果物  
汎用容器

【プラ容器】  
作物別  
青果物容器

【プラ容器】  
汎用カップ・  
フードバック

【フィルム】  
青果物  
フィルム・袋

生産資材

製品索引

サンバッグキウイ柄



●サンバッグV 1818 キウイ

サンバッグ雲竜柄



- |                                     |                                     |                                     |                               |
|-------------------------------------|-------------------------------------|-------------------------------------|-------------------------------|
| サンバッグ B2018 雲竜<br>●黒 ●紫 ●赤 ●緑 ●オレンジ | サンバッグ B2022 雲竜<br>●黒 ●紫 ●赤 ●緑 ●オレンジ | サンバッグ V2027 雲竜<br>●黒 ●紫 ●赤 ●緑 ●オレンジ | サンバッグ B2218 雲竜<br>●赤 ●緑 ●オレンジ |
| サンバッグ B2425 雲龍<br>●黒 ●赤 ●緑 ●オレンジ    | サンバッグ V2526 雲竜<br>●黒 ●紫 ●赤 ●緑 ●オレンジ | サンバッグ V3031 雲竜<br>●赤 ●緑 ●オレンジ       |                               |

サイズラインナップ 7種

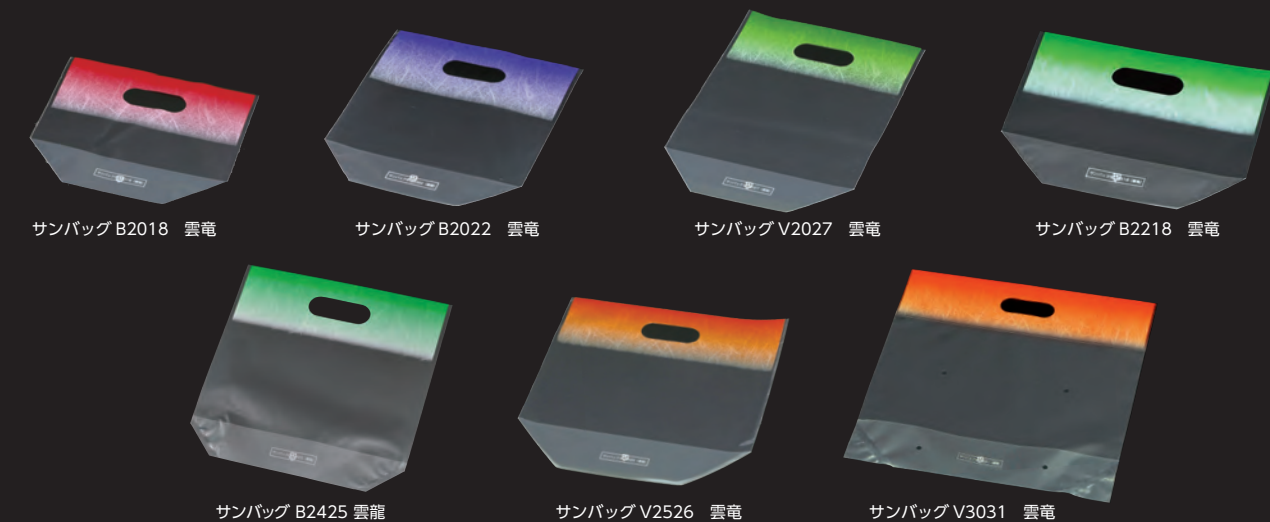

サンバッグ B2018 雲竜      サンバッグ B2022 雲竜      サンバッグ V2027 雲竜      サンバッグ B2218 雲竜  
サンバッグ B2425 雲龍      サンバッグ V2526 雲竜      サンバッグ V3031 雲竜

カラーラインナップ 5種

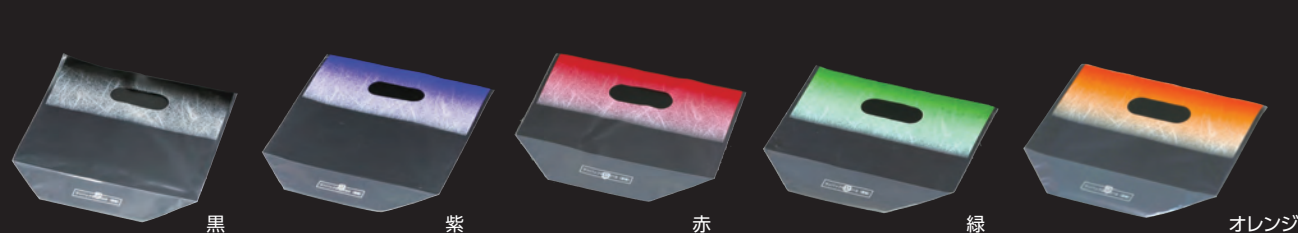

黒      紫      赤      緑      オレンジ

環境対応製品

新製品

【プラ容器】  
青果物  
汎用容器

【プラ容器】  
作物別  
青果物容器

【プラ容器】  
汎用カップ・  
フードバック

【フィルム】  
青果物  
フィルム・袋

生産資材

製品索引

※カタログに掲載しています製品の入数・仕様など予告なく変更、または製造を中止する場合がありますご了承ください。



## ●サンバッグ柄

製品コード	品名	厚み	外寸 (mm)	一枚重量 (g)	ケース入数	袋入数	材質	みかん容量 (目安)	備考
CP786619	サンバッグ B2022 口ココ花	#40	200 × 220 + GZ45	3.6	4000	100	OPP		
CP786620	サンバッグ B2022 浪漫	#40	200 × 220 + GZ45	3.6	4000	100	OPP		
CP786621	サンバッグ B2022 オーロラ	#40	200 × 220 + GZ45	3.6	4000	100	OPP		
CP786517	サンバッグ B2018Lilly イエロー	#40	200 × 180 + GZ50	3.6	4000	100	OPP		
CP786518	サンバッグ B2018Lilly ブルー	#40	200 × 180 + GZ50	3.6	4000	100	OPP		
CP786519	サンバッグ B2018Lilly オレンジ	#40	200 × 180 + GZ50	3.6	4000	100	OPP		
CP786563	サンバッグ B2018Lilly グリーン	#40	200 × 180 + GZ50	3.6	4000	100	OPP		
CP786402	サンバッグV 1818 キウイ	#40	180 × 185 + GZ40	2.8	4000	100	OP/CP		
CP786403	サンバッグV 2218 ハロウィン	#50	220 × 180 + GZ50	4.2	3000	100	OP/CP		季節商品
CP786404	サンバッグV 2022 ハロウィン	#50	200 × 220 + GZ45	4.5	3000	100	OP/CP		季節商品
CP786405	サンバッグV 2526 ハロウィン	#50	250 × 260 + GZ60	6.8	1500	100	OP/CP		季節商品
CP786407	サンバッグV 2022 クリスマス	#50	200 × 220 + GZ45	4.5	3000	100	OP/CP		季節商品
CP786408	サンバッグV 2526 クリスマス	#50	250 × 260 + GZ60	6.8	1500	100	OP/CP		季節商品
CP786566	サンバッグ B2018 雲竜 黒 R	#40	200 × 180 + GZ50	3.1	5000	100	OPP	約600g	
CP786567	サンバッグ B2018 雲竜 紫 R	#40	200 × 180 + GZ50	3.1	5000	100	OPP	約600g	
CP786568	サンバッグ B2018 雲竜 赤 R	#40	200 × 180 + GZ50	3.1	5000	100	OPP	約600g	
CP786569	サンバッグ B2018 雲竜 緑 R	#40	200 × 180 + GZ50	3.1	5000	100	OPP	約600g	
CP786565	サンバッグ B2018 雲竜 オレンジ R	#40	200 × 180 + GZ50	3.1	5000	100	OPP	約600g	
CP786571	サンバッグ B2022 雲竜 黒 R	#40	200 × 220 + GZ45	3.6	4000	100	OPP	約700g	
CP786572	サンバッグ B2022 雲竜 紫 R	#40	200 × 220 + GZ45	3.6	4000	100	OPP	約700g	
CP786573	サンバッグ B2022 雲竜 赤 R	#40	200 × 220 + GZ45	3.6	4000	100	OPP	約700g	
CP786574	サンバッグ B2022 雲竜 緑 R	#40	200 × 220 + GZ45	3.6	4000	100	OPP	約700g	
CP786570	サンバッグ B2022 雲竜 オレンジ R	#40	200 × 220 + GZ45	3.6	4000	100	OPP	約700g	
CP786337	サンバッグ B2218 雲竜 赤	#40	220 × 180 + GZ50	3.6	4000	100	OPP	約650g	
CP786338	サンバッグ B2218 雲竜 緑	#40	220 × 180 + GZ50	3.6	4000	100	OPP	約650g	
CP786339	サンバッグ B2218 雲竜 オレンジ	#40	220 × 180 + GZ50	3.6	4000	100	OPP	約650g	
CP786469	サンバッグ B2425 雲竜 黒	#40	240 × 250 + GZ45	4.7	2000	100	OPP	約1200g	
CP786468	サンバッグ B2425 雲竜 赤	#40	240 × 250 + GZ45	4.7	2000	100	OPP	約1200g	
CP786482	サンバッグ B2425 雲竜 緑	#40	240 × 250 + GZ45	4.7	2000	100	OPP	約1200g	
CP786470	サンバッグ B2425 雲竜 オレンジ	#40	240 × 250 + GZ45	4.7	2000	100	OPP	約1200g	
CP786158	サンバッグ V2027 雲竜 黒	#50	200 × 270 + GZ50	5.2	3000	100	OP/CP	約900~1000g	
CP786159	サンバッグ V2027 雲竜 紫	#50	200 × 270 + GZ50	5.2	3000	100	OP/CP	約900~1000g	
CP786156	サンバッグ V2027 雲竜 赤	#50	200 × 270 + GZ50	5.2	3000	100	OP/CP	約900~1000g	
CP786157	サンバッグ V2027 雲竜 緑	#50	200 × 270 + GZ50	5.2	3000	100	OP/CP	約900~1000g	
CP786186	サンバッグ V2027 雲竜 オレンジ	#50	200 × 270 + GZ50	5.2	3000	100	OP/CP	約900~1000g	
CP786586	サンバッグ V2526 雲竜 黒 R	#50	250 × 260 + GZ60	7.0	2000	100	OP/CP	約1500g	
CP786587	サンバッグ V2526 雲竜 紫 R	#50	250 × 260 + GZ60	7.0	2000	100	OP/CP	約1500g	
CP786588	サンバッグ V2526 雲竜 赤 R	#50	250 × 260 + GZ60	7.0	2000	100	OP/CP	約1500g	
CP786589	サンバッグ V2526 雲竜 緑 R	#50	250 × 260 + GZ60	7.0	2000	100	OP/CP	約1500g	
CP786585	サンバッグ V2526 雲竜 オレンジ R	#50	250 × 260 + GZ60	7.0	2000	100	OP/CP	約1500g	
CP786340	サンバッグ V3031 雲竜 赤	#50	300 × 310 + GZ60	13.0	1000	100	OP/CP		
CP786341	サンバッグ V3031 雲竜 緑	#50	300 × 310 + GZ60	13.0	1000	100	OP/CP		
CP786342	サンバッグ V3031 雲竜 オレンジ	#50	300 × 310 + GZ60	13.0	1000	100	OP/CP		

## サンバッグ



サンバッグ

フィルム  
青果物フィルム・袋

環境対応製品

新製品

【プラ容器】  
青果物  
汎用容器

【プラ容器】  
作物別  
青果物容器

【プラ容器】  
汎用カップ・  
フードバック

【フィルム】  
青果物  
フィルム・袋

生産資材

製品索引



\*カタログに掲載しています製品の入数・仕様など予告なく変更、または製造を中止する場合がありますご了承ください。



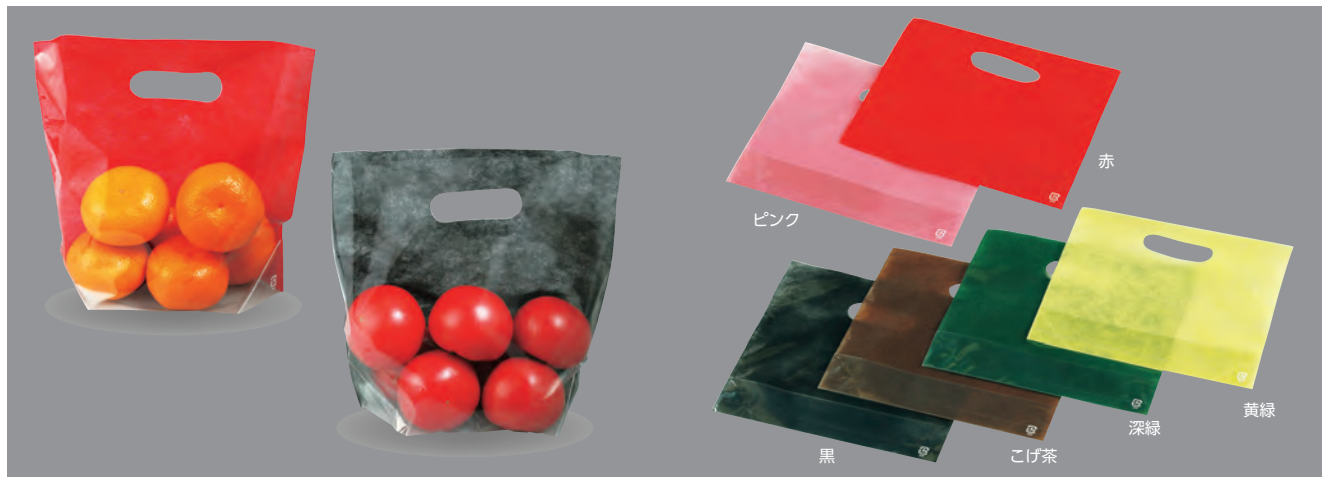

## ●印刷規格 サンバグ

製品コード	品名	厚み	外寸(mm)	一枚重量(g)	穴	ケース入数	袋入数	POS	材質	容量(目安)
CP786226	サンバグB2022網目	#40	200 × 220 + GZ45	3.6	2H	4000	100		OPP	
CP785917	サンバグV-3031 赤ネット柄	#50	300 × 310 + GZ60	11.7	4H	1500	100		OP/CP	
CP785916	サンバグV-2431 赤ネット柄	#50	240 × 310 + GZ60	9.4	4H	1500	100		OP/CP	
CP785549	サンバグB2022 ガーランド グリーン	#40	200 × 220 + GZ45	3.6	—	4000	100		OPP	
CP785550	サンバグB2022 ガーランド ピンク	#40	200 × 220 + GZ45	3.6	—	4000	100		OPP	
CP785551	サンバグB2022 ガーランド イエロー	#40	200 × 220 + GZ45	3.6	—	4000	100		OPP	
CP784826	サンバグBふぞろいトマト	#40	210 × 220 + GZ50	3.5	—	5000	100	4940221200321	OPP	
CP784827	サンバグBデラックストマト	#40	200 × 200 + GZ45	3.2	—	5000	100	4940221200338	OPP	
CP787012	サンバグB-1618 黒	#40	160 × 180 + GZ40	2.6	—	5000	100		OPP	
CP787014	サンバグB-2022 黒	#40	200 × 220 + GZ45	3.6	—	4000	100		OPP	
CP787013	サンバグB-1618 雲竜	#40	160 × 180 + GZ40	2.6	—	5000	100		OPP	
CP787015	サンバグB-2022 雲竜	#40	200 × 220 + GZ45	3.6	—	4000	100		OPP	
CP787007	サンバグ 2022トマト	#50	200 × 220 + GZ45	4.8	—	3000	100	4940221872092	OP/CP	
CP787010	サンバグ 2022 ミカン	#50	200 × 220 + GZ45	4.8	—	3000	100	4940221876076	OP/CP	
CP787011	サンバグ 2430 ミカン	#50	240 × 300 + GZ60	7.9	—	1500	100	4940221876069	OP/CP	
CP784639	フレッシュ手提 中 オレンジ	#60	240 × 310 + GZ60	10.0	—	1500	100		共押しPP	

## ●無地規格 サンバグ

製品コード	品名	厚み	外寸(mm)	一枚重量(g)	穴	ケース入数	袋入数	材質	容量(目安)
CP785872	サンバグB-1418 プラ	#40	140 × 180 + GZ40	1.9	—	5000	100	OPP	
CP785873	サンバグB-1618 プラ	#40	160 × 180 + GZ40	2.2	—	5000	100	OPP	
CP787000	サンバグB-2022	#40	200 × 220 + GZ45	3.6	—	4000	100	OPP	
CP787001	サンバグB-2916	#40	290 × 160 + GZ45	5.1	—	4000	100	OPP	
CP787003	サンバグV-1618 プラ	#50	160 × 180 + GZ40	2.7	—	4000	100	OP/CP	
CP787004	サンバグV-1625 プラ	#50	160 × 250 + GZ40	3.8	—	3000	100	OP/CP	
CP785877	サンバグV-2018 プラ	#50	200 × 180 + GZ50	3.6	—	4000	100	OP/CP	
CP787005	サンバグV-2022 プラ	#50	200 × 220 + GZ45	4.8	—	3000	100	OP/CP	
CP785875	サンバグV-2027 プラ	#50	200 × 270 + GZ50	5.4	—	3000	100	OP/CP	
CP785876	サンバグV-2424 プラ	#50	240 × 240 + GZ60	5.2	—	1500	100	OP/CP	
CP787006	サンバグV-2430 プラ	#50	240 × 300 + GZ60	7.9	—	1500	100	OP/CP	
CP786616	サンバグV-2627 プラ	#50	265 × 270 + GZ60	7.9	—	1500	100	OP/CP	
CP785878	サンバグV-2731S プラ	#60	270 × 310 + GZ60	11.5	—	1500	100	共押しPP	
CP785879	サンバグV-3031S プラ	#60	300 × 310 + GZ60	12.9	—	1000	100	共押しPP	
CP787804	サンバグ 2225 プラ	#50	220 × 250 + GZ60	6.2	—	2000	100	OP/CP	

## ●サンバグ四季彩

製品コード	品名	厚み	外寸(mm)	一枚重量(g)	ケース入数	袋入数	材質	容量(目安)
CP786617	サンバグ2220 四季彩 ピンクII		220 × 200	4.54	1000	50	OPP+不織布	
CP785335	サンバグ2220 四季彩 赤		220 × 200	4.54	1000	50	OPP+不織布	
CP785337	サンバグ2220 四季彩 黄緑		220 × 200	4.54	1000	50	OPP+不織布	
CP785338	サンバグ2220 四季彩 深緑		220 × 200	4.54	1000	50	OPP+不織布	
CP785339	サンバグ2220 四季彩 こげ茶		220 × 200	4.54	1000	50	OPP+不織布	
CP785340	サンバグ2220 四季彩 黒		220 × 200	4.54	1000	50	OPP+不織布	

# スタンド袋

防曇処理したフィルムを使用しているので、中身がスッキリ見えます。

フィルム  
青果物フィルム・袋



スイカチャック付スタンド袋

環境対応製品

新製品

【プラ容器】  
青果物  
汎用容器

【プラ容器】  
作物別  
青果物容器

【プラ容器】  
汎用カップ・  
フードバック

【フィルム】  
青果物  
フィルム・袋

生産資材

製品索引



●スイカチャック付スタンド袋 中  
ウォーターメロン

サイズ例 スイカチャックスタンド袋 大



●スイカチャック付スタンド袋 大 夏海  
●スイカチャック付スタンド袋 中 夏海  
●スイカチャック付スタンド袋 小 夏海



●スイカチャック付スタンド袋 大



●スイカチャック付スタンド袋 中



●スイカチャック付スタンド袋 小



●スイカチャック付スタンド袋 特小

\*カタログに掲載しています製品の入数・仕様など予告なく変更、または製造を中止する場合がありますがご了承ください。



## チャック付スタンド袋トマト

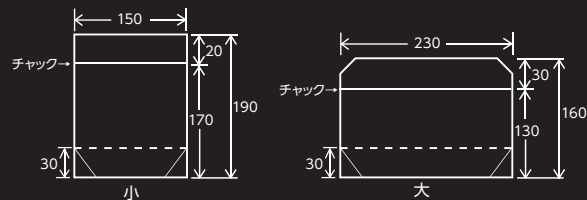

- チャック付スタンド袋 トマト 小
- チャック付スタンド袋 トマト 大

## チャック付スタンド袋 2023

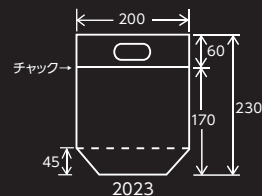

- チャック付スタンド袋 2023

## レタスタンド袋



- レタスタンド袋340×200 (70)

製品コード	品名	厚み	外寸(mm)	一枚重量(g)	穴	ケース入数	袋入数	材質	スイカ容量(目安)
CP786417	チャック付スタンド袋 トマト 小	#40	150 × 190(20/170)+GZ30	2.7	4H	2000	50	OPP	—
CP786418	チャック付スタンド袋 トマト 大	#40	230 × 160(30/130)+GZ30	3.7	4H	2000	50	OPP	—
CP786412	チャック付スタンド袋 2023	#40	200 × 230(60/170)+GZ45	4.3	4H	2000	50	OPP	—
CP786539	スイカチャック付スタンド袋 特小	#40	280 × 215(53/162)+GZ75+L60	8.7	—	1000	50	OPP	L玉 1/12カット
CP786297	スイカチャック付スタンド袋 中 ウォーターメロン	#40	360 × 215(50/165)+GZ75+L60	9.0	—	1000	50	OPP	LL玉 1/6カット
CP786010	スイカチャック付スタンド袋 小	#40	330 × 180(50/130)+GZ60+L60	7.3	—	1000	50	OPP	L玉 1/6カット
CP786264	スイカチャック付スタンド袋 小 夏海 R	#40	330 × 180(53/127)+GZ60+L60	7.3	—	1000	50	OPP	L玉 1/6カット
CP786011	スイカチャック付スタンド袋 中	#40	360 × 215(50/165)+GZ75+L60	9.0	—	1000	50	OPP	LL玉 1/6カット
CP786265	スイカチャック付スタンド袋 中 夏海 R	#40	360 × 215(53/162)+GZ75+L60	9.0	—	1000	50	OPP	LL玉 1/6カット
CP786012	スイカチャック付スタンド袋 大	#40	400 × 255(50/205)+GZ75+L60	11.1	—	1000	50	OPP	3L玉 1/6カット
CP786266	スイカチャック付スタンド袋 大 夏海 R	#40	400 × 255(53/202)+GZ75+L60	11.1	—	1000	50	OPP	3L玉 1/6カット
CP786196	レタスタンド袋 340 × 200 (70)	#25	340 × 200+GZ70	4.1	—	3000	100	OPP	—

# ポケット付 スタンド袋

レシピなどが入れられる  
ポケット付き!



BBQセット

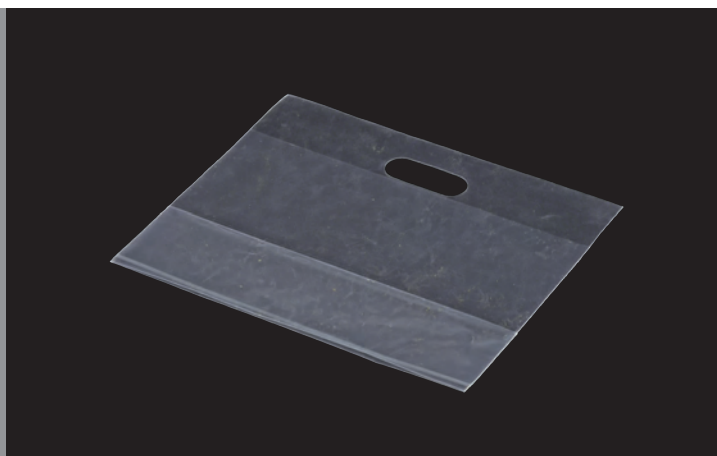

構成(材質・厚み): HCOP25/DL/CP30 (ポケット)HCOP50

製品コード	品名	外寸(mm)	一枚重量(g)	ガゼット	ケース入数	袋入数	容量(目安)
CP773011	ポケット付 スタンド袋 3024	300 × 240	11.6	75	1000	50	

# ポケット付 チャックスタンド袋

レシピなどが入れられる  
ポケット付き!



カレーセット

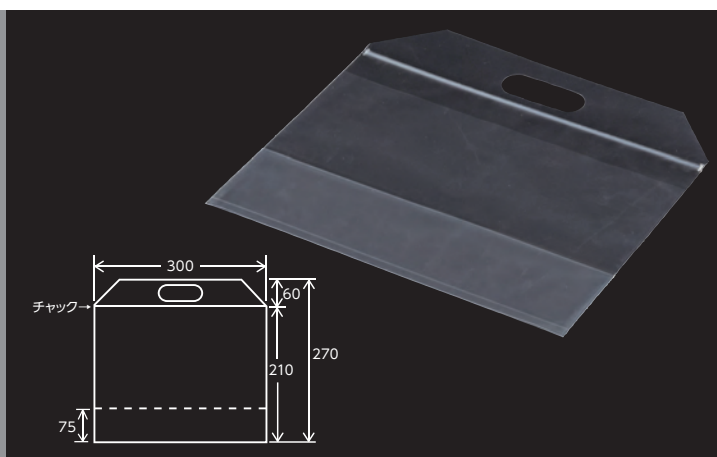

構成(材質・厚み): HCOP25/DL/CP30 (ポケット)HCOP50

製品コード	品名	外寸(mm)	一枚重量(g)	ガゼット	ケース入数	袋入数	容量(目安)
CP773012	ポケット付 チャックスタンド袋 3026	300×270(60/210)	13.0	75	1000	50	



環境対応製品

新製品

【プラ容器】  
青果物  
汎用容器

【プラ容器】  
作物別  
青果物容器

【プラ容器】  
汎用カップ・  
フードバック

【フィルム】  
青果物  
フィルム・袋

生産資材

製品索引



## 有孔チャック付

有孔によって通気性を保ち、同時に孔を細かくすることにより異物混入を防ぎます。



有孔C付 1314 ししとう



有孔C付 1316 カラフルミニトマト



有孔C付 1316 枝豆



有孔フィルム拡大写真



底マチが広いので、商品を安定して立てられる。



片面は穴加工無しなので、シール等が貼れる。



チャック付なので、使いたい分だけ使用し、保存可能。

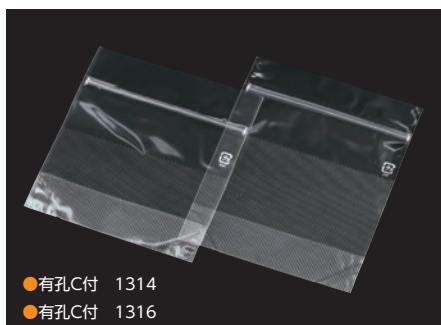

- 有孔C付 1314
- 有孔C付 1316

## サイズ例

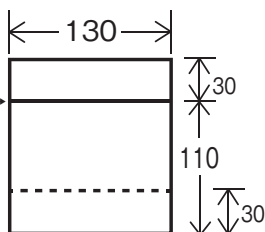
有孔C付1314  
チャック

ニューミクロンは  
農産用の製品です。

製品コード	品名	厚み	外寸 (mm)	一枚重量 (g)	穴	ケース入数	袋入数	材質	ミニトマト容量 (目安)
CP786007	有孔C付 1314	#40	130 × 140(30/110) + GZ30	1.6	有孔	3000	50	OPP	約150g
CP786008	有孔C付 1316	#40	130 × 160(30/130) + GZ30	1.8	有孔	3000	50	OPP	約200g

# ニューミクロン・Vラップ

適度な通気性を実現するため、細かい孔を設けたのが「ニューミクロン」

ニューミクロンは農産用の製品です。

透湿性にも優れているため、野菜や果実がムレることなく夏場も安心。

また袋そのものに印刷ができるため、カラフルな商品表示ができ商品に合わせてサイズ加工、孔の大小や位置のオーダーが自由に行えます。

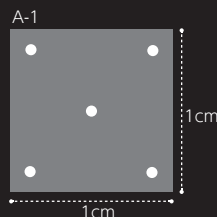

孔の大きさ…0.6～0.8mm φ  
孔の個数…5個/cm<sup>2</sup>

全面有孔	最大有効巾 1200mm
部分有孔	25mm 40mm 50mm 100mm ※部分有孔の組み合わせ可

■ サイズ図 ※有孔部分は片面半分・裏面半分になります。

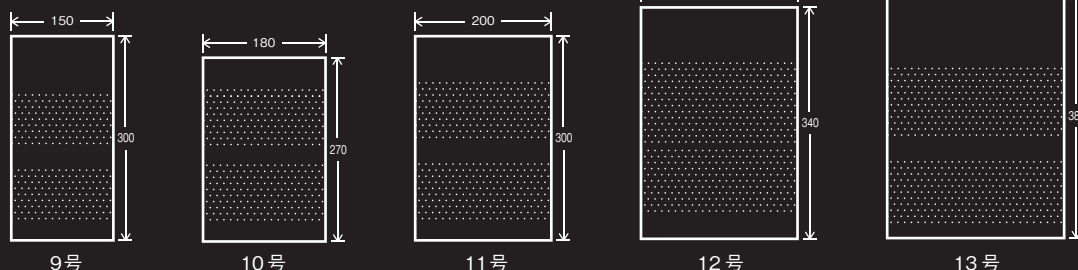

●SB NM FP-7 さといも中(改)

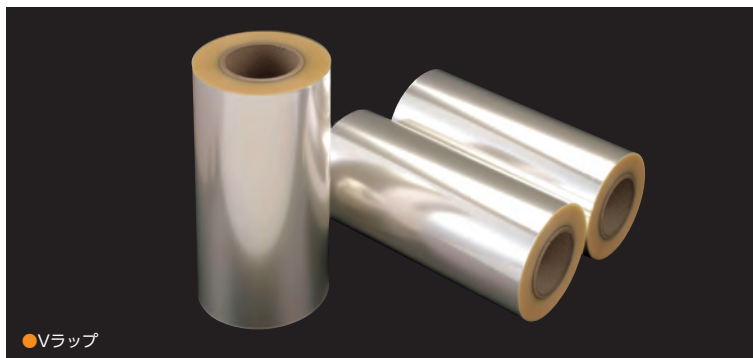

●Vラップ

環境対応製品

新製品

【プラ容器】  
青果物  
汎用容器

【プラ容器】  
作物別  
青果物容器

【プラ容器】  
汎用カップ・  
フードバック

【フィルム】  
青果物  
フィルム・袋

生産資材

製品索引

## ●ニューミクロン

製品コード	品名	厚み	外寸(mm)	一枚重量(g)	穴	ケース 入数	袋 入数	材質	備考
CP782330	ニューミクロン#25 9号 プラ	#25	150 × 300	2.1	有孔(A-1)	10000	100	OPP	部分有孔(A-1)
CP782331	ニューミクロン#25 10号 プラ	#25	180 × 270	2.2	有孔(A-1)	10000	100	OPP	部分有孔(A-1)
CP782332	ニューミクロン#25 11号 プラ	#25	200 × 300	2.7	有孔(A-1)	5000	100	OPP	部分有孔(A-1)
CP782333	ニューミクロン#25 12号 プラ	#25	230 × 340	3.6	有孔(A-1)	5000	100	OPP	部分有孔(A-1)
CP782334	ニューミクロン#25 13号 プラ	#25	260 × 380	4.5	有孔(A-1)	5000	100	OPP	部分有孔(A-1)
CP786127	SB NM FP-7 さといも中(改)	#30	160 × 280	2.4	有孔(A-1)	5000	100	OPP	部分有孔(A-1)

## ●Vラップ

製品コード	品名	厚み	巾(mm)×巻きm	一枚重量(g)	ケース 入数	袋 入数	材質	備考
CP787399	Vラップ #20×500×500	#20	500 × 500	4550.0	4	1	OPP	
CP787404	Vラップ #30×400×500	#30	400 × 500	5460.0	4	1	OPP	
CP787405	Vラップ #20×300×500	#20	300 × 500	2730.0	4	1	OPP	
CP787082	Vラップ#20×350×500	#20	350 × 500	3185.0	6	1	OPP	
CP787083	Vラップ#20×400×500	#20	400 × 500	3640.0	4	1	OPP	
CP787090	VラップB#20×350×500	#20	350 × 500	3185.0	6	1	OPP防曇	
CP787091	VラップB#20×400×500	#20	400 × 500	3640.0	4	1	OPP防曇	
CP787092	VラップB#25×300×500	#25	300 × 500	3413.0	6	1	OPP防曇	
CP787094	VラップB#25×400×500	#25	400 × 500	4550.0	4	1	OPP防曇	



# フラワーキャップ有孔

適度な通気性を実現する為、細かい孔を設けました。通気性に優れ、切り花の蒸れを防ぎます。

## [A-1] 孔の詳細

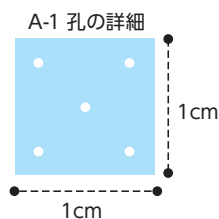

孔サイズ：0.6~0.8mmΦ  
孔の個数：5個/cm<sup>2</sup>

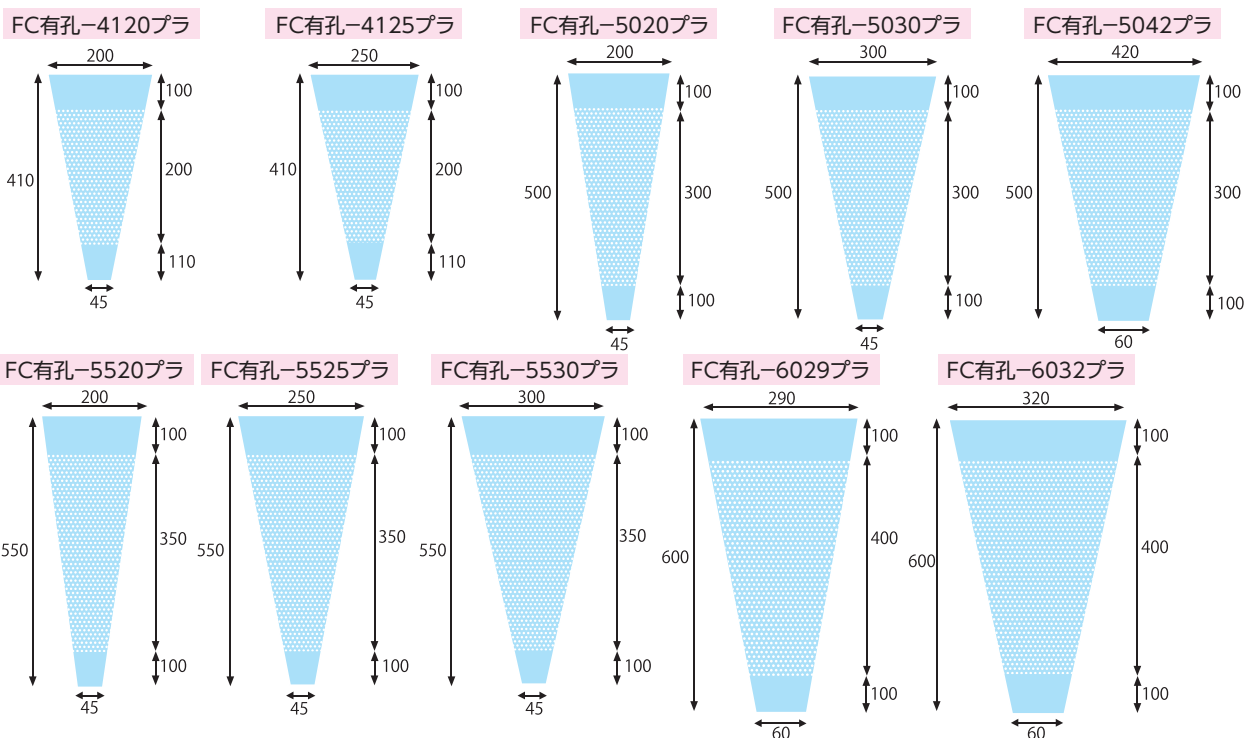

ニューミクロンは花卉用の製品です。

## ●FC有孔

製品コード	品名	厚み	外寸(mm)	一枚重量(g)	穴	ケース 入数	袋 入数	材質	備考
CP785830	FC有孔-4120 プラ	#30	200/45 × 410	2.7	有孔(A-1)	5000	100	OPP	
CP785831	FC有孔-4125 プラ	#30	250/45 × 410	3.3	有孔(A-1)	5000	100	OPP	
CP785832	FC有孔-5020 プラ	#30	200/45 × 500	3.3	有孔(A-1)	5000	100	OPP	
CP785833	FC有孔-5030 プラ	#30	300/45 × 500	4.7	有孔(A-1)	3000	100	OPP	
CP785834	FC有孔-5042 プラ	#30	420/60 × 500	6.6	有孔(A-1)	2000	100	OPP	
CP785864	FC有孔-5520 プラ	#30	200/45 × 550	3.7	有孔(A-1)	4000	100	OPP	
CP785865	FC有孔-5525 プラ	#30	250/45 × 550	5.5	有孔(A-1)	3000	100	OPP	
CP785866	FC有孔-5530 プラ	#30	300/45 × 550	5.3	有孔(A-1)	3000	100	OPP	
CP785867	FC有孔-6029 プラ	#30	290/60 × 600	5.7	有孔(A-1)	2000	100	OPP	
CP785868	FC有孔-6032 プラ	#30	320/60 × 600	8.3	有孔(A-1)	2000	100	OPP	

# フラワーキャップ

## フラワーキャップ(切花/店舗様向け)

### フラワーキャップ サイズ図



※ブラマークは、エンドレス印刷および、スタンプ印刷になります。



製品コード	品名	厚み	外寸(mm)	一枚重量(g)	穴	ケース 入数	袋 入数	材質	備考
CP787041	FC F3520 ネオSプラ ナミアリ	#30	200/45 × 350	2.3	—	5000	100	OPP	

環境対応製品

新製品

【プラ容器】  
青果物  
汎用容器

【プラ容器】  
作物別  
青果物容器

【プラ容器】  
汎用カップ・  
フードバック

【フィルム】  
青果物  
フィルム・袋

生産資材

製品索引

## フラワーキャップマシン目ニューミクロン(出荷用)

### フラワーキャップマシン目(ニューミクロンタイプ) サイズ図

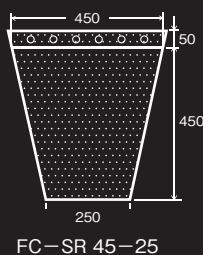
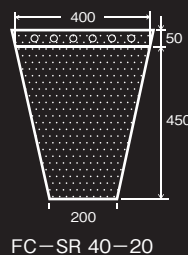
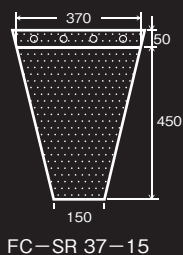
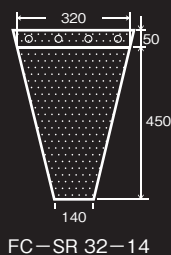

ニューミクロン※全面に通気孔あり

C-1

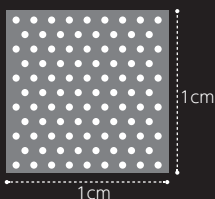

C-1

孔の大きさ…0.2~0.3mmΦ  
 孔の個数…84個/cm<sup>2</sup>  
 全面有孔…最大有効巾1000mm  
 部分有孔…100mm ※部分有孔の組み合わせ可

ニューミクロンは  
 花卉用の製品です。

製品コード	品名	厚み	外寸(mm)	一枚重量(g)	穴	ケース 入数	袋 入数	材質	備考
CP787184	FC-SR 32-14 NM	#25	320/140 × 450+50	5.2	有孔(C-1)	4000	100	OPP	ブロックシール熱穴4
CP787044	FC-SR 37-15 NM	#25	370/150 × 450+50	5.9	有孔(C-1)	4000	100	OPP	ブロックシール熱穴4
CP787046	FC-SR 40-20 NM	#25	400/200 × 450+50	6.8	有孔(C-1)	3000	100	OPP	ブロックシール熱穴6
CP787047	FC-SR 45-25 NM	#25	450/250 × 450+50	8.0	有孔(C-1)	3000	100	OPP	ブロックシール熱穴6

※カタログに掲載しています製品の入数・仕様など予告なく変更、または製造を中止する場合がありますがご了承ください。



## 生花用ラッピングフィルム



## ニューミクロンロール※全面に通気孔あり

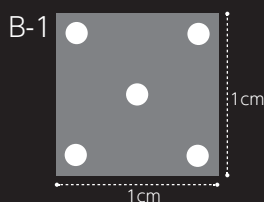

B-1 孔の大きさ…1.0~1.2mm $\Phi$   
 孔の個数…5個/cm<sup>2</sup>  
 全面有孔…最大有効巾1200mm  
 部分有孔…100mm ※部分有孔の組み合わせ可

ニューミクロンは  
花弁用の製品です。

製品コード	品名	厚み	巾(mm)×巻きm	一枚重量(g)	穴	ケース 入数	袋 入数	材質	備考
CP787056	OPロール #30×500×500	#30	500 × 500	6825.0	—	2	1	OPP	
CP787059	Vラップフラワー #40×400×500	#40	400 × 500	7280.0	—	2	1	OPP	
CP787060	Vラップフラワー #40×500×500	#40	500 × 500	9100.0	—	2	1	OPP	
CP787061	Vラップフラワー #40×600×500	#40	600 × 500	10920.0	—	2	1	OPP	
CP787095	Vラップ #40×500×50	#40	500 × 50	910.0	20	1	OPP	OPP	
CP787096	Vラップ #40×600×50	#40	600 × 50	1092.0	20	1	OPP	OPP	
CP787097	Vラップ #40×700×50	#40	700 × 50	1274.0	20	1	OPP	OPP	

製品コード	品名	厚み	巾(mm)×巻きm	一枚重量(g)	穴	ケース 入数	袋 入数	材質	備考
CP787335	Vラップミクロン 30×300×500	#30	300 × 500	4095.0	4	1	OPP	OPP	
CP787337	Vラップミクロン 30×400×500	#30	400 × 500	5460.0	4	1	OPP	OPP	
CP787506	Vラップミクロン 20×400×500	#20	400 × 500	3500.0	4	1	OPP	OPP	
CP787508	Vラップミクロン 20×500×500	#20	500 × 500	4550.0	4	1	OPP	OPP	
CP787064	Vラップミクロン #30×500×500	#30	500 × 500	6825.0	有孔(B-1)	2	1	OPP	
CP787065	Vラップミクロン #30×600×500	#30	600 × 500	8190.0	有孔(B-1)	2	1	OPP	
CP787066	Vラップミクロン #30×700×500	#30	700 × 500	9555.0	有孔(B-1)	2	1	OPP	

## フラワーシート(カット済みOPP)

製品コード	品名	厚み	外寸(mm)	一枚重量(g)	穴	ケース 入数	袋 入数	材質	備考
CP787072	フラワーシート #30×400×500	#30	400 × 500	5.5	—	4000	1000	OPP	

# 生産資材

## プラグトレイシリーズ

手植用、機械用、JANコード付、白の豊富なラインナップ。

## セルボックスシリーズ

本格派育苗トレイ。  
プラグトレイでは大きすぎるというユーザー様向けです。

## 苗入れトレイ

冠水時の水分で底が抜ける事がなく、持ち帰りの時に車が汚れません。

## 苗カバーシリーズ

透明なので、生育状態が確認(目視)できます。



環境対応製品

新製品

【プラ容器】  
青果物  
汎用容器

【プラ容器】  
作物別  
青果物容器

【プラ容器】  
汎用カップ・  
フードバック

【フィルム】  
青果物  
フィルム・袋

生産資材

製品索引



# プラグトレイ

プラグトレイ (手植用)

ポイント

**割れにくく、長持ち!**

JANシール付きタイプもあります!  
1枚ごとにシール付き!

## ■プラグ内は根巻きしにくい形状!

### セル内の突起

プラグ内に突起を作ることで根が突起にあたり下方に伸び、根巻きがしにくくなり、根量も多くなる。

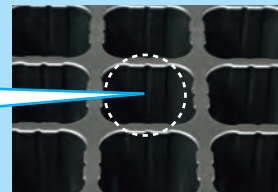

## ■“たわみ”にくい形状!

### たわみ防止のため四隅を鋭角に。

トレイがたわみやすいと棚車に乗せた時に、下の苗にあたり、育成を阻害する。

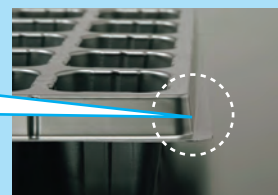

## 手植用

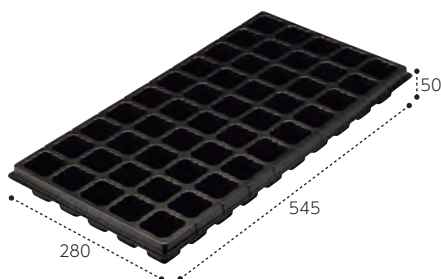

●プラグトレイ50穴 手植用

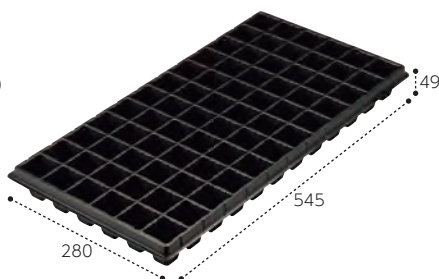

●プラグトレイ72穴 手植用

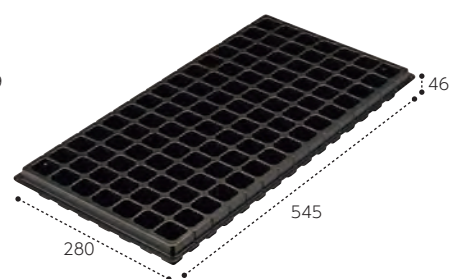

●プラグトレイ105穴 手植用

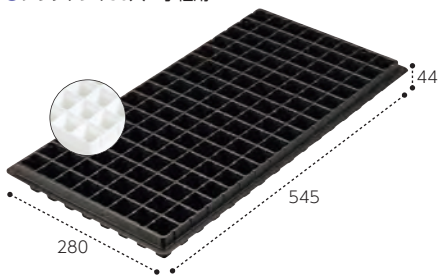

●プラグトレイ128穴 手植用

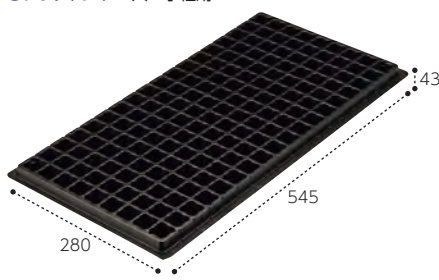

●プラグトレイ162穴 手植用

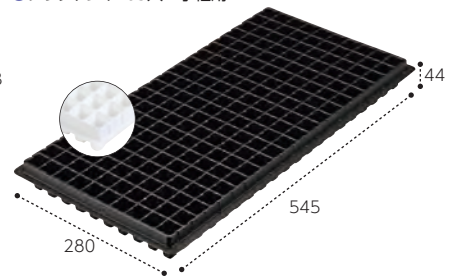

●プラグトレイ200穴 手植用

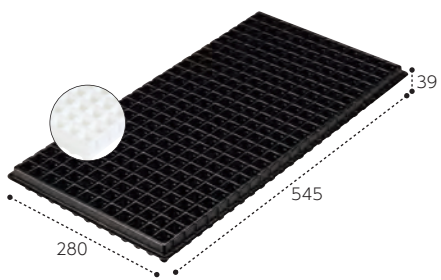

●プラグトレイ288穴 手植用

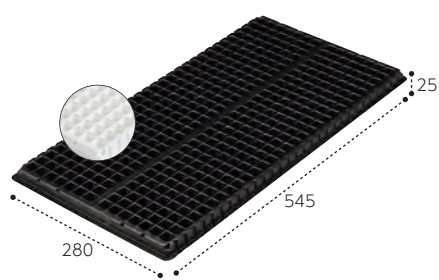

●プラグトレイ406穴 手植用

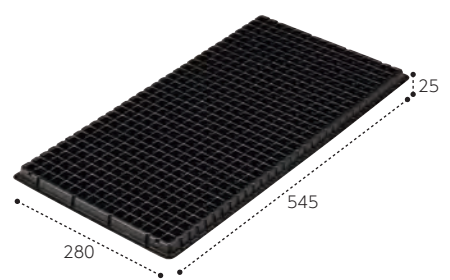

●プラグトレイ512穴 手植用

環境対応製品

新製品

【プラ容器】  
青果物  
汎用容器

【プラ容器】  
作物別  
青果物容器

【プラ容器】  
汎用カップ・  
フードバック

【フィルム】  
青果物  
フィルム・袋

生産資材

製品索引

ポイント

割れにくく、弾力性がある!

JANシール付きタイプもあります!  
1枚ごとにシール付き!

## 機械用

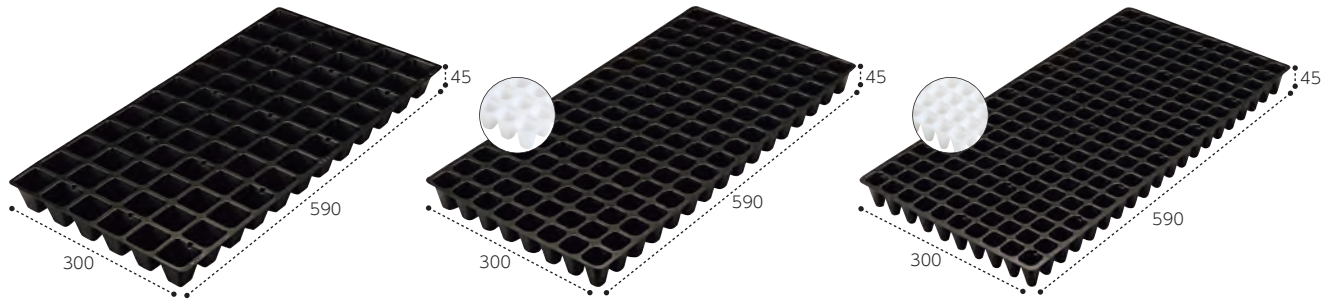

●プラグトレイ72穴 機械用

●プラグトレイ128穴 機械用

●プラグトレイ200穴 機械用

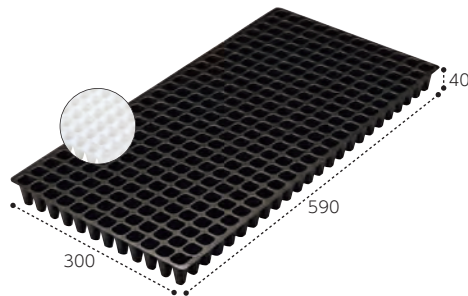

●プラグトレイ288穴 機械用

環境対応製品

新製品

【プラ容器】  
青果物  
汎用容器【プラ容器】  
作物別  
青果物容器【プラ容器】  
汎用カップ・  
フードバック【フィルム】  
青果物  
フィルム・袋

生産資材

製品索引

製品コード	品名	色	ケース 入数	セル数	列数	セル穴 サイズ (mm)	外寸 (mm)	一枚重量 (g)	JANコード (JAN付タイプ)	材質	
CP890763	プラグトレイ 50穴 手植用 SU	黒	-	100	50穴	5 × 10列	44 × 44	280 × 545 × 50	162.4		PS
CP890764	プラグトレイ 50穴 手植用 (JAN)	黒	-	100	50穴	5 × 10列	44 × 44	280 × 545 × 50	162.4	4901807100367	PS
CP890723	プラグトレイ 72穴 手植用 SU	黒	-	100	72穴	6 × 12列	40.5 × 40.5	280 × 545 × 49	160.8		PS
CP890729	プラグトレイ 72穴 手植用 (JAN)	黒	-	100	72穴	6 × 12列	40.5 × 40.5	280 × 545 × 49	160.8	4901807100008	PS
CP890820	プラグトレイ105穴 手植用 SU	黒	-	100	105穴	7 × 15列	32 × 32	280 × 545 × 46	160.0		PS
CP890724	プラグトレイ128穴 手植用 SU	黒	-	100	128穴	8 × 16列	28.5 × 28.5	280 × 545 × 44	156.8		PS
CP890730	プラグトレイ128穴 手植用 (JAN)	黒	-	100	128穴	8 × 16列	28.5 × 28.5	280 × 545 × 44	156.8	4901807100015	PS
CP891018	プラグトレイ128穴 手植用 白 SU	-	白	100	128穴	8 × 16列	28.5 × 28.5	280 × 545 × 44	156.8		PS
CP890813	プラグトレイ162穴 手植用 SU	黒	-	100	162穴	9 × 18列	24.5 × 25.5	280 × 545 × 43	155.0		PS
CP890725	プラグトレイ200穴 手植用 SU	黒	-	100	200穴	10 × 20列	23.5 × 23.5	280 × 545 × 44	161.9		PS
CP890731	プラグトレイ200穴 手植用 (JAN)	黒	-	100	200穴	10 × 20列	23.5 × 23.5	280 × 545 × 44	161.9	4901807100022	PS
CP891019	プラグトレイ200穴 手植用 白 SU	-	白	100	200穴	10 × 20列	23.5 × 23.5	280 × 545 × 44	161.9		PS
CP890726	プラグトレイ288穴 手植用 SU	黒	-	100	288穴	12 × 24列	19.6 × 19.6	280 × 545 × 39	156.4		PS
CP890732	プラグトレイ288穴 手植用 (JAN)	黒	-	100	288穴	12 × 24列	19.6 × 19.6	280 × 545 × 39	156.4	4901807100039	PS
CP891020	プラグトレイ288穴 手植用 白 SU	-	白	100	288穴	12 × 24列	19.6 × 19.6	280 × 545 × 39	156.4		PS
CP890727	プラグトレイ406穴 手植用 SU	黒	-	100	406穴	14 × 29列	15.7 × 15.7	280 × 545 × 25	155.5		PS
CP890733	プラグトレイ406穴 手植用 (JAN)	黒	-	100	406穴	14 × 29列	15.7 × 15.7	280 × 545 × 25	155.5	4901807100046	PS
CP891030	プラグトレイ406穴 手植用 白 SU	-	白	100	406穴	14 × 29列	15.7 × 15.7	280 × 545 × 25	155.5		PS
CP890728	プラグトレイ512穴 手植用 SU	黒	-	100	512穴	16 × 32列	14.2 × 14.2	280 × 545 × 25	150.8		PS
CP890734	プラグトレイ512穴 手植用 (JAN)	黒	-	100	512穴	16 × 32列	14.2 × 14.2	280 × 545 × 25	150.8	4901807100053	PS
CP890788	プラグトレイ 72穴 機械用 SU	黒	-	100	72穴	6 × 12列	43 × 43	300 × 590 × 45	155.0		PSPP
CP890781	プラグトレイ 72穴 機械用 (JAN)	黒	-	100	72穴	6 × 12列	43 × 43	300 × 590 × 45	155.0	4901807100596	PSPP
CP890751	プラグトレイ128穴 機械用 SU	黒	-	100	128穴	8 × 16列	32 × 32	300 × 590 × 45	140.5		PSPP
CP890753	プラグトレイ128穴 機械用 (JAN)	黒	-	100	128穴	8 × 16列	32 × 32	300 × 590 × 45	140.5	4901807100343	PSPP
CP891021	プラグトレイ128穴 機械用 白 SU	-	白	100	128穴	8 × 16列	32 × 32	300 × 590 × 45	140.5		PSPP
CP891051	プラグトレイ128穴 機械用 白 (JAN)	-	白	100	128穴	8 × 16列	32 × 32	300 × 590 × 45	140.5	4901807100640	PSPP
CP890752	プラグトレイ200穴 機械用 SU	黒	-	100	200穴	10 × 20列	28 × 28	300 × 590 × 45	140.5		PSPP
CP890754	プラグトレイ200穴 機械用 (JAN)	黒	-	100	200穴	10 × 20列	28 × 28	300 × 590 × 45	140.5	4901807100350	PSPP
CP891022	プラグトレイ200穴 機械用 白 SU	-	白	100	200穴	10 × 20列	28 × 28	300 × 590 × 45	140.5		PSPP
CP891052	プラグトレイ200穴 機械用 白 (JAN)	-	白	100	200穴	10 × 20列	28 × 28	300 × 590 × 45	140.5	4901807100657	PSPP
CP890789	プラグトレイ288穴 機械用 SU	黒	-	100	288穴	12 × 24列	21 × 21	300 × 590 × 40	140.5		PSPP
CP890782	プラグトレイ288穴 機械用 (JAN)	黒	-	100	288穴	12 × 24列	21 × 21	300 × 590 × 40	140.5	4901807100602	PSPP
CP890831	プラグトレイ288穴 機械用 白 SU	-	白	100	288穴	12 × 24列	21 × 21	300 × 590 × 40	140.5		PSPP

\*手植用・機械用共、上記表内記載以外の白色タイプがご必要な場合につきましては別注にて各100ケースから承ります。 \*北海道、沖縄、離島の場合は別途送料が掛かります。



## セルボックス

生産資材

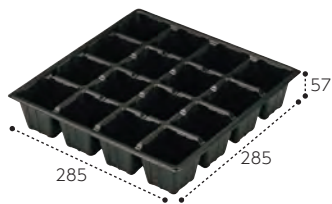

●セルボックス16穴

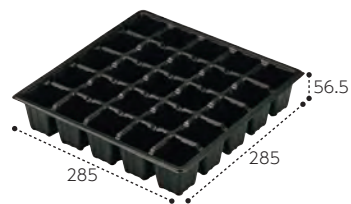

●セルボックス25穴

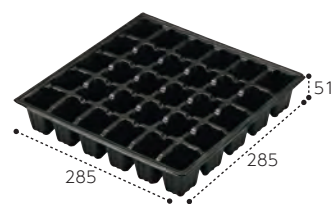

●セルボックス30穴

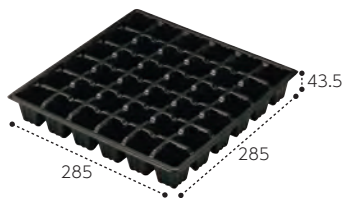

●セルボックス36穴

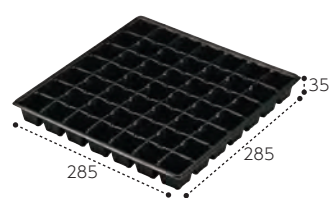

●セルボックス49穴

環境対応製品

新製品

【プラ容器】  
青果物  
汎用容器【プラ容器】  
作物別  
青果物容器【プラ容器】  
汎用カップ・  
フードバック【フィルム】  
青果物  
フィルム・袋

生産資材

製品索引

製品コード	品名	外寸(mm)	セル数 (列数)	セルサイズ (mm)	底穴寸法 (mm)	一枚重量(g)	入数 (組数)	JANコード (JAN付タイプ/黒のみ)	材質
CP890794	セルボックス16穴	285 × 285 × 57	16(4 × 4)	62 × 62	10	31.6	400(10)	4901807100381	PS
CP890795	セルボックス25穴	285 × 285 × 56.5	25(5 × 5)	49 × 49	8	31.0	400(10)	4901807100398	PS
CP890815	セルボックス30穴	285 × 285 × 51	30(5 × 6)	40 × 49	7	30.4	400(10)	4901807100695	PS
CP890796	セルボックス36穴	285 × 285 × 43.5	36(6 × 6)	41 × 41	7	30.4	400(10)	4901807100404	PS
CP890797	セルボックス49穴	285 × 285 × 35	49(7 × 7)	36.7 × 36.7	7	30.0	400(10)	4901807100411	PS

# 果実マット



◆水たまり等で傷みにくい。



- ◆果実の底部まで光が届く。
- 玉直しが不要。
- 果実の反転作業が不要。

光

◆材料が割れにくく、繰り返し使える。

水

- 特長1** 材料が割れにくく、繰り返し使える。
- 特長2** 果実の底部まで光が届き、底部に色がつく。
- 特長3** 果実が浮いているので、水たまり等で傷まない。
- 特長4** 色別による着花時期・収穫時期の区別ができる。



**【用途例】**  
大玉スイカ、小玉スイカ、カボチャ、冬瓜など。

環境対応製品

新製品

【プラ容器】  
青果物  
汎用容器

【プラ容器】  
作物別  
青果物容器

【プラ容器】  
汎用カップ・  
フードバック

【フィルム】  
青果物  
フィルム・袋

生産資材

製品索引



●果実マット 赤 10枚入



●果実マット 青 10枚入



●果実マット 緑 10枚入

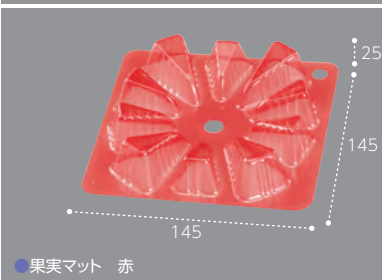

●果実マット 赤

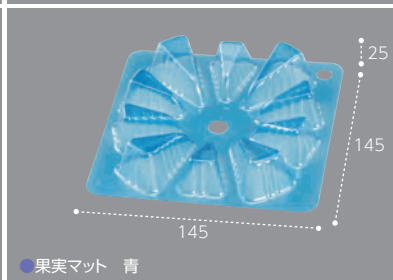

●果実マット 青

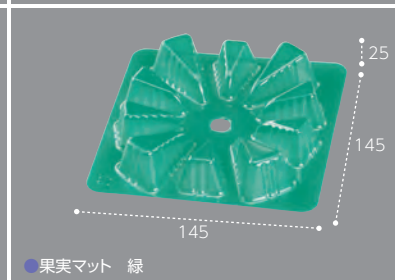

●果実マット 緑

※果実マット 赤・青・緑 10枚入は受注生産品です。詳細は営業まで問い合わせください。

製品コード	品名	外寸(mm)	一枚重量(g)	入数	袋入数	材質	備考
CP772683	果実マット 赤 10枚入	145 × 145 × 25	12.0	120セット	10	A-PET	受注生産
CP772684	果実マット 青 10枚入	145 × 145 × 25	12.0	120セット	10	A-PET	受注生産
CP772685	果実マット 緑 10枚入	145 × 145 × 25	12.0	120セット	10	A-PET	受注生産
CP800666	果実マット 赤	145 × 145 × 25	12.0	1200	100	A-PET	
CP800665	果実マット 青	145 × 145 × 25	12.0	1200	100	A-PET	
CP800667	果実マット 緑	145 × 145 × 25	12.0	1200	100	A-PET	

※カタログに掲載しています製品の入数・仕様など予告なく変更、または製造を中止する場合がありますご了承ください。



# 苗入れトレイ



製品コード	品名	製品外寸 (mm) (縦×横×高さ)	一枚重量 (g)	入数	材質	備考
CP890735	苗入れトレイ 33-26	258 × 315 × 57	45.0	400	PS	

環境対応製品

新製品

【プラ容器】  
青果物  
汎用容器【プラ容器】  
作物別  
青果物容器【プラ容器】  
汎用カップ・  
フードバック【フィルム】  
青果物  
フィルム・袋

生産資材

製品索引

# 苗カバー

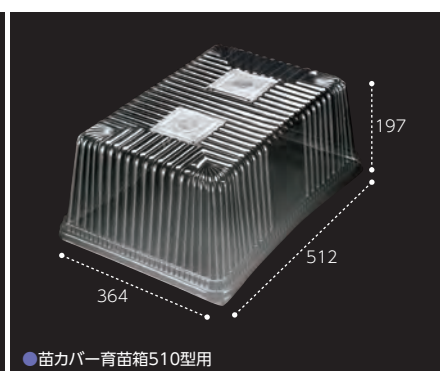
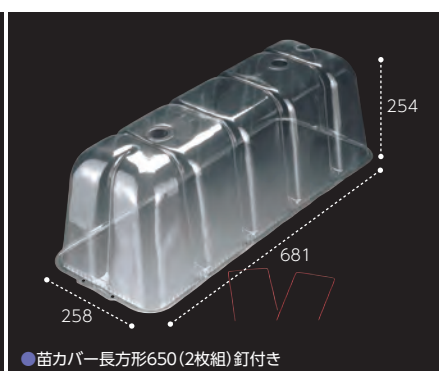
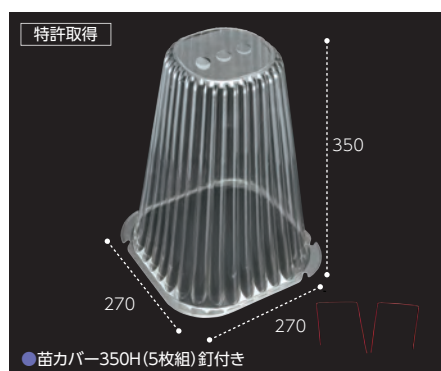

製品コード	品名	外寸 (mm)	天面中抜 寸法 (mm)	一枚重量 (g)	入数 (組数)	材質	備考
CP890792	苗カバー350H(5枚)	270 × 270 × 350	120 × 120	107.0	100(5)	エコAPET	
CP890736	苗カバー長方形650(2枚)	681 × 258 × 254	30Φ(2ヶ所)	180.0	60(2)	A-PET	
CP891033	苗カバー育苗箱510型用	512 × 364 × 197	—	120.0	30	A-PET	

# 製品索引

環境対応製品

新製品

【プラ容器】  
青果物  
汎用容器

【プラ容器】  
作物別  
青果物容器

【プラ容器】  
汎用カップ・  
フードバック

【フィルム】  
青果物  
フィルム・袋

生産資材

製品索引



## [A]

製品コード	品名	掲載ページ
CP007451	AC100.4H SE	91
CP007452	AC200.4H SE	86・91
CP007453	AC300.4H SE	86・91
CP007454	AC500.4H SE	86・91
CP003605	APETフルーツ容器 GPR-20	96
CP007492	APオクタ10-10 (64) (R)	35
CP003899	APオクタ13-13 中皿	35
CP007495	APオクタ13-13 (61) (R)	35
CP007493	APオクタ13-13 (79) (R)	35
CP007494	APオクタ13-13 (99) (R)	35
CP007496	APオクタ15-15 (48) (R)	35
CP007460	APオクタ17-17-3 (41)	35
CP007498	APオクタ17-17-4 (41) (R)	35
CP007461	APオクタ17-17-5 (41)	35
CP007497	APオクタ17-17 (48) (R)	35
CP007624	APクリアルーフ-SS.9H	37
CP007625	APクリアルーフ-SS.9H BLW	37
CP003714	APクリアルーフ-S.9H	37
CP003721	APクリアルーフ-S.9H BLW	37
CP003715	APクリアルーフ-M.10H	37
CP003722	APクリアルーフ-M.10H BLW	37
CP003735	APクリアルーフ-L.10H	37
CP003736	APクリアルーフ-L.10H BLW	37
CP003750	APスクエア-S.4H	86
CP003751	APスクエア-S.4H BLW	86
CP007522	APロイヤル11-16D (57) .4H	39
CP007583	APロイヤル1118R (57) (400)	39
CP007584	APロイヤル1118R57.6H (400)	39
CP007585	APロイヤル1219R50 (400)	39
CP007581	APロイヤル1219R57 (400)	39
CP007588	APロイヤル1212R57.4H (600)	39
CP007587	APロイヤル1212R57 (600)	39
CP007586	APロイヤル1219R50.6H (400)	39
CP007582	APロイヤル1219R57.6H (400)	39
CP007521	APロイヤル13-13D (57) .4H	39
CP003970	APロイヤル14-18R (57)	39
CP003969	APロイヤル14-18R (57) .6H	39
CP003972	APロイヤル18-18R (57)	39
CP003971	APロイヤル18-18R (57) .9H	39
CP007482	APロイヤル18-24D (57) .12H	39

環境対応製品

新製品

【ブラ容器】  
青果物  
汎用容器【ブラ容器】  
作物別  
青果物容器【ブラ容器】  
汎用カップ・  
フードバック【フィルム】  
青果物  
フィルム・袋

生産資材

製品索引

## [B]

製品コード	品名	掲載ページ
CP800682	BBカップ 100 本体	97
CP800683	BBカップ 130 本体	97
CP003451	BL250	67
CP003452	BL250.8H	67
CP003454	BL300	67
CP003455	BL300.4H	67
CP003458	BL500	67
CP003459	BL500.4H	67

## [C]

製品コード	品名	掲載ページ
CP007543	CF100-AP.9H (R)	42・91
CP007430	CF100.9H BLW SE	42・91
CP007431	CF100.9H NEWS (赤) SE	42・91
CP007434	CF100.9H グリーン SE	42・91
CP007432	CF100.9H ゴールド SE	42・91
CP007435	CF100.9H ピンク SE	42・91
CP007544	CF150-AP.9H (R)	42・91
CP007539	CF200-AP.9H (R)	42・91
CP007436	CF200.9H BLW SE	42・91
CP007437	CF200.9H NEWS (赤) SE	42・91
CP007438	CF200.9H グリーン SE	42・91
CP007439	CF200.9H ゴールド SE	42・91
CP007440	CF200.9H ピンク SE	42・91
CP007545	CF300-AP.9H (R)	42・91
CP007442	CF300.9H BLW SE	42・91
CP007443	CF300.9H NEWS (赤) SE	42・91
CP007445	CF300.9H ゴールド SE	42・91
CP007446	CF300.9H ピンク SE	42・91
CP007546	CF400-AP.9H (R)	42・91
CP007547	CF500-AP.9H (R)	42・91
CP007448	CF500.9H BLW SE	42・91
CP007449	CF500.9H NEWS (赤) SE	42・91
CP007450	CF500.9H ピンク SE	42・91
CP003964	CFR100-AP.9H	44・85
CP007646	CFR110-AP.9H	44・85

製品コード	品名	掲載ページ
CP007611	CFR150-AP.9H (R)	44・85
CP007665	CFR150(深)-AP.9H	44・85
CP003965	CFR200-AP.9H	44・85
CP007629	CFR250-AP.9H	44・85
CP003966	CFR300-AP.9H	44・85

## [F]

製品コード	品名	掲載ページ
CP590249	F-1-A 特深 SE	103
CP590200	F-1-A (大深) SE	103
CP590201	F-1-B (大浅) SE	103
CP590202	F-1-C (大平) SE	103
CP590203	F-2-A (中深) SE	103
CP590204	F-2-B (中浅) SE	103
CP590205	F-2-C (中平) SE	103
CP590206	F-3-B (小浅) SE	103
CP590207	F-4-B (特中浅) SE	103
CP590208	F-5-A (特2深) SE	103
CP590209	F-5-B (特2浅) SE	103
CP590210	F-5-C (特2平) SE	103
CP590211	F-6-A SE	103
CP590212	F-7-B (特1浅) SE	103
CP590213	F-7-C (特1平) SE	103
CP590214	F-8 SE	103
CP590215	F-9-B SE	104
CP590216	F-13 SE	104
CP590250	F-14 SE	104
CP590218	F-15-B SE	104
CP590219	F-16-A SE	104
CP590220	F-16-B SE	104
CP590222	F-17-B SE	104
CP593139	F-22-B SE	104
CP590251	F-23 SE	104
CP590252	F-24-B SE	104
CP590253	F-25-B SE	104
CP590231	F-27 SE	104
CP590232	F-28-B SE	104
CP590235	F-32 SE	104
CP593140	F-77 SE	104
CP590245	F-730-B SE	104
CP787041	FC F3520 ネオSブラ ナミアリ	131
CP787184	FC-SR 32-14 NM	131
CP787044	FC-SR 37-15 NM	131
CP787046	FC-SR 40-20 NM	131
CP787047	FC-SR 45-25 NM	131
CP785830	FC有孔-4120 ブラ	130
CP785831	FC有孔-4125 ブラ	130
CP785832	FC有孔-5020 ブラ	130
CP785833	FC有孔-5030 ブラ	130
CP785834	FC有孔-5042 ブラ	130
CP785864	FC有孔-5520 ブラ	130
CP785865	FC有孔-5525 ブラ	130
CP785866	FC有孔-5530 ブラ	130
CP785867	FC有孔-6029 ブラ	130
CP785868	FC有孔-6032 ブラ	130
CP007330	FMT1V.8H.BLW	86
CP593131	FQ4 キウイ (改)	93
CP593134	FQ5-1 キウイPOS (改2)	93
CP003341	FQ5 (スライド)	86・93
CP003792	FQ5 (スライド) POS (改)	93
CP003726	FR-12	46
CP003798	FR-12 グリーン	46
CP003868	FR-12 ゴールド	46
CP003799	FR-12 パープル	46
CP003797	FR-12 ピンク	46
CP003746	FR-12 黒	46
CP003747	FR-13 (V)	46
CP003775	FR-13 グリーン	46
CP003869	FR-13 ゴールド	46
CP003802	FR-13 パープル	46
CP003774	FR-13 ピンク	46
CP003748	FR-13 黒	46
CP003989	FRプラスM	48
CP003991	FRプラスM グリーン	48
CP003990	FRプラスM パープル	48
CP003994	FRプラスM ピンク	48
CP003993	FRプラスM 黒	48
CP003992	FRプラスM 白	48
CP003918	FRプラスL	48
CP003920	FRプラスL グリーン	48
CP003919	FRプラスL パープル	48
CP007401	FRプラスL ピンク	48

製品コード	品名	掲載ページ
CP003922	FRプラスL 黒	48

## [G]

製品コード	品名	掲載ページ
CP003378	GP-400 8H	96
CP007595	GPR-1P-S.4H	50・96
CP003767	GPR-1P.4H	50・96
CP007227	GPR-SS.6H	50・96
CP007270	GPR-SS (深) .6H	50・96
CP007228	GPR-S.6H	50・96
CP007229	GPR-M.6H	50・96
CP007422	GPR-MS (深) .6H	50・96
CP007526	GPR-L-2.6H	50・96
CP007287	GPR-L.6H (300入)	50・96
CP007289	GPR-L (深) .6H	50・96
CP007639	GPR-LL.6H	50・96

## [K]

製品コード	品名	掲載ページ
CP003857	KF110 (2000)	107
CP003472	KF120	107
CP003475	KF130	67・107
CP003490	KF160	67・107
CP003506	KF320	107
CP003858	KF320S (900)	107
CP003859	KF420S (600)	107

## [M]

製品コード	品名	掲載ページ
CP003804	MT-90AP	51
CP003794	MT-100AP	51
CP003860	MT-120AP (1200)	51
CP003795	MT-150AP	51
CP003759	MT-180AP	51
CP003988	MT-200AP	51
CP003904	MT-300AP	51

## [N]

製品コード	品名	掲載ページ
CP007618	NZW6Pキウイ21-14(94)AP	92-93
CP007619	NZW10Pキウイ33-14(94)AP	92-93
CP007621	NZW17-13 (68) AP.6H 小	29
CP007622	NZW21-13 (68) AP.6H 中	29
CP007604	NZW23-17 (112) AP.6H	52・93-94
CP007623	NZW24-15 (68) AP.6H 大	29

## [O]

製品コード	品名	掲載ページ
CP787106	OPバナナ 8Hブラ 6φ	118
CP787056	OPロール #30×500×500	132

## [P]

製品コード	品名	掲載ページ
CP810523	PC-40 MB 本体	102
CP810524	PC-40 TC 嵌合蓋	102
CP810188	PC-60 MB 本体 (V)	102
CP810187	PC-60 TC 嵌合蓋 (V)	102
CP810184	PC-90 MB 本体 (V)	102
CP810062	PC-90 TC 嵌合蓋 (V)	102
CP810210	PC-100φ FC 嵌合蓋 (V)	102
CP810063	PC-100φ TC 嵌合蓋 (V)	102
CP810185	PC-120 MB 本体 (V)	102
CP810064	PC-120 TC 嵌合蓋 (V)	102
CP007560	PC-120φD FS嵌合蓋.6H	101
CP007628	PC-120φD FS嵌合蓋.6H (LS)	101
CP810065	PC-129φ TC 嵌合蓋 (V)	102
CP810066	PC-129φ ドーム 嵌合蓋 (V)	102
CP810067	PC-129φ ドーム嵌合蓋.4H (V)	102
CP007381	PC-129φD FS嵌合蓋.4H	101

製品コード	品名	掲載ページ
CP007528	PC-129φD FS嵌合蓋.4H (LS)	101
CP007609	PC-150φD ドーム嵌合蓋.6H	101
CP810197	PC-180 MB 本体 (V)	102
CP810186	PC-200 MB 本体 (V)	102
CP810198	PC-250 MB 本体 (V)	102
CP007556	PC-250LMB本体.4H (120φ)	101
CP007627	PC-250LMB本体.4H (120φ) (LS)	101
CP810199	PC-300 MB 本体 (V)	102
CP007610	PC-300-2LMB本体.2H150φ	101
CP007608	PC-300-3LMB本体.3H150φ	101
CP007527	PC-320 LMB 本体.4H (LS)	101
CP810200	PC-320 MB 本体 (V)	102
CP007378	PC-320 LMB 本体.4H	101
CP007555	PC-340 LMB 本体.4H	101
CP007557	PC-350LMB本体.4H (120φ)	101
CP007558	PC-400LMB本体.4H (120φ)	101
CP007419	PC-430 LMB 本体.4H	101
CP810201	PC-430 MB 本体 (V)	102
CP007559	PC-500LMB本体.4H (120φ)	101
CP810202	PC-700 MB 本体 (V)	102
CP007379	PC-650 LMB 本体.4H	101
CP007380	PC-860 LMB 本体.4H	101
CP007538	PSTR1812A平 黒	74-80
CP007406	PSTR1812平 黒	74-80
CP003877	PSTR250平 くもはだオレンジ	53-74-80
CP003878	PSTR250平 くもはだグリーン	53-74-80
CP003881	PSTR250平 くもはだゴールド	53-74-80
CP003876	PSTR250平 くもはだパープル	53-74-80
CP003879	PSTR250平 くもはだピンク	53-74-80
CP003880	PSTR250平 くもはだ濃グリーン	53-74-80
CP003803	PSTR250平 黒	53-74-80
CP007423	PSクリアアルーフ.S.9H	55
CP007424	PSクリアアルーフ.S.9H BLW	55
CP007470	PSクリアアルーフ.S.9H GLW	55
CP007469	PSクリアアルーフ.S.9H LGW	55
CP007468	PSクリアアルーフ.S.9H PWW	55
CP007425	PSクリアアルーフS (深) .9H	55
CP007426	PSクリアアルーフS (深) .9H BLW	55
CP007473	PSクリアアルーフS (深) .9H GLW	55
CP007472	PSクリアアルーフS (深) .9H LGW	55
CP007471	PSクリアアルーフS (深) .9H PWW	55
CP007427	PSクリアアルーフM.10H	55
CP007428	PSクリアアルーフM.10H BLW	55
CP007476	PSクリアアルーフM.10H GLW	55
CP007475	PSクリアアルーフM.10H LGW	55
CP007474	PSクリアアルーフM.10H PWW	55

## [S]

製品コード	品名	掲載ページ
CP782261	SB #25×100×500 ブラ	117
CP782263	SB #25×130×600 ブラ	117
CP782262	SB #25×130×600 ブラ 4H	117
CP782264	SB #25×150×600 ブラ 4H	117
CP782265	SB #25×160×400 ブラ 4H	117
CP782266	SB #25×215×340 ブラ 4H	117
CP782267	SB #25×245×400 ブラ 4H	117
CP782105	SB FM-2 ブラ 2H	117
CP782107	SB FM-4 ブラ 1H	117
CP782108	SB FM-7 ブラ 3H	117
CP782109	SB FM-8 ブラ 2H	117
CP782102	SB FM-10 ブラ 2H	117
CP782104	SB FM-12 ブラ 4H	117
CP782290	SB J-1 きゅうり	113
CP782291	SB J-2 にんじん	113
CP782292	SB J-3 じゃがいも	113
CP782293	SB J-4 メークイン	113
CP782296	SB J-7 たまねぎ	113
CP782298	SB J-9 セロリー	115
CP782318	SB J-10 にら	115
CP782299	SB J-11 大根1/2カット	113
CP786127	SB NM FP-7 さといも中 (改)	113-129
CP782285	SB OP-18 新鮮野菜-3G	115
CP782325	SB T-25 小松菜	115
CP782326	SB T-26 みず菜	115
CP782286	SB TP-1 網目11号	115
CP782287	SB TP-2 網目12号	115
CP782302	SB キュウリ FP-4S	113
CP782303	SB キュウリ FP-5M	113
CP782312	SB ゴボウ FP-12	113
CP782313	SB ゴボウ FP-13	113
CP782315	SB ゴボウ-6 3H	113
CP782255	SB 三角袋 小 ブラ	118

環境対応製品

新製品

【プラ容器】  
青果物  
汎用容器【プラ容器】  
作物別  
青果物容器【プラ容器】  
汎用カップ・  
フードバック【フィルム】  
青果物  
フィルム・袋

生産資材

製品索引



環境対応製品

新製品

【プラ容器】  
青果物  
汎用容器【プラ容器】  
作物別  
青果物容器【プラ容器】  
汎用カップ・  
フードバック【フィルム】  
青果物  
フィルム・袋

生産資材

製品索引

製品コード	品名	掲載ページ
CP782254	SB 三角袋 中 ブラ	118
CP782253	SB 三角袋 大 ブラ	118
CP782257	SB 三角袋 ロングブラ	118
CP782307	SB じゃがいも FP-25M	113
CP782321	SB 春菊 FP-20	115
CP782276	SB 春菊 OP-7	115
CP782319	SB 新鮮野菜 (大) T-20	115
CP782320	SB 新鮮野菜 (中) T-21	115
CP782317	SB セロリ-OP-4	115
CP782282	SB 大葉 FP-15	115
CP786125	SB 大根 FP-22 (改)	113
CP782310	SB タマネギ FP-31S	113
CP782309	SB タマネギ T-14	113
CP782083	SB 内袋 きゅうり5kg用	118
CP782306	SB ナス FP-16	113
CP782279	SB なす T-11	113
CP782305	SB ニンジン FP-6小	113
CP782304	SB ニンジン FP-6大	113
CP782289	SB ネギ T-23	115
CP782300	SB ビーマン FP-14	113
CP782323	SB フレッシュほうれん草 KP-2紫	115
CP782324	SB ホウレンソウ FP-17	115
CP782327	SB ほうれん草1束用 ブラ	118
CP782328	SB ほうれん草2束用 ブラ	118
CP782308	SB メークイン FP-26M	113
CP782216	SB#20×2号 ブラ 4H	116
CP782217	SB#20×4号 ブラ 4H	116
CP782218	SB#20×5号 ブラ 4H	116
CP782220	SB#20×7-1号 ブラ 4H	116
CP782219	SB#20×7号 ブラ 4H	116
CP782221	SB#20×9-1号 ブラ 4H	116
CP782222	SB#20×10-1号 ブラ 4H	116
CP782223	SB#20×10-2号 ブラ 4H	116
CP782224	SB#20×11-1号 ブラ 4H	116
CP782225	SB#20×12-1号 ブラ 4H	116
CP782238	SB#20 L-5-75 ブラ 0H	117
CP782239	SB#20 L-5-75 ブラ 4H	117
CP782241	SB#25 L-0-90 ブラ 4H	117
CP782243	SB#25 L-1-70 ブラ 4H	117
CP782245	SB#25 L-1-80 ブラ 4H	117
CP782247	SB#25 L-2-80 ブラ 4H	117
CP782248	SB#25 L-2-90 ブラ 0H	117
CP782249	SB#25 L-2-90 ブラ 4H	117
CP782252	SB#25 L-3-100 ブラ 2H	117
CP782236	SB#25 L-5-60 ブラ 0H	117
CP782237	SB#25 L-5-60 ブラ 4H	117
CP782232	SB#25×4号 ブラ 4H	117
CP782233	SB#25×5号 ブラ 4H	117
CP782235	SB#25×7-1号 ブラ 4H	117
CP782234	SB#25×7号 ブラ 4H	117
CP782272	SB#25-10号POS. ブラ 4H	115
CP782273	SB#25-11号POS. ブラ 4H	115
CP782275	SB#25-12号POS. ブラ 4H	115
CP785890	SB#25×15号 4Hブラ	117
CP78C007	SB-#20 8号 0Hブラ (R)	116
CP78C001	SB-#20 8号 4Hブラ (R)	116
CP78C008	SB-#20 9号 0Hブラ (R)	116
CP78C002	SB-#20 9号 4Hブラ (R)	116
CP78C009	SB-#20 10号 0Hブラ (R)	116
CP78C003	SB-#20 10号 4Hブラ (R)	116
CP78C010	SB-#20 11号 0Hブラ (R)	116
CP78C004	SB-#20 11号 4Hブラ (R)	116
CP78C011	SB-#20 12号 0Hブラ (R)	116
CP78C005	SB-#20 12号 4Hブラ (R)	116
CP78C012	SB-#20 13号 0Hブラ (R)	116
CP78C006	SB-#20 13号 4Hブラ (R)	116
CP78C019	SB-#25 8号 0Hブラ (R)	116
CP78C013	SB-#25 8号 4Hブラ (R)	116
CP78C020	SB-#25 9号 0Hブラ (R)	116
CP78C014	SB-#25 9号 4Hブラ (R)	116
CP78C021	SB-#25 10号 0Hブラ (R)	116
CP78C015	SB-#25 10号 4Hブラ (R)	116
CP78C022	SB-#25 11号 0Hブラ (R)	116
CP78C016	SB-#25 11号 4Hブラ (R)	116
CP78C023	SB-#25 12号 0Hブラ (R)	116
CP78C017	SB-#25 12号 4Hブラ (R)	116
CP78C024	SB-#25 13号 0Hブラ (R)	116
CP78C018	SB-#25 13号 4Hブラ (R)	116
CP782118	SB-W#25 10-1号 ブラ 4H	117
CP782119	SB-W#25 11-1号 ブラ 4H	117
CP782120	SB-W#25 12-1号 ブラ 4H	117
CP782123	SB-W #25 14号 4Hブラ	117
CP782121	SB-W #25×170×340 4Hブラ	117
CP785885	SB黒#25×8号 4H ブラ	113
CP785886	SB黒#25×9号 4H ブラ	113

製品コード	品名	掲載ページ
CP785887	SB黒#25×10号 4H ブラ	113
CP785888	SB黒#25×11号 4H ブラ	113
CP785889	SB黒#25×12号 4H ブラ	113
CP003658	SC-200Y.8H	91
CP003659	SC-200Y.8H.山形さくらんぼ	91
CP003400	SC200.9H	91
CP003409	SC250.9H	91
CP003411	SC350	91
CP000047	SH-27	106
CP000590	SH-32 (R)	106
CP000404	SH-39 (400)	106
CP000058	SH-110 穴明け	106
CP000406	SH-126 (900)	106
CP000407	SH-130 穴明け (300)	106
CP000500	SHL-1-A	106
CP000501	SHL-1-AF	106
CP000502	SHL-1-B	106
CP000503	SHL-2-A	106
CP000504	SHL-2-B	106
CP000505	SHL-3-B	106
CP000506	SHL-4-B	106
CP000507	SHL-5-A	106
CP000508	SHL-7-B	106
CP000509	SHL-14	106
CP000510	SHL-15-B	106
CP000511	SHL-16-A	106
CP000512	SHL-16-B	106
CP000513	SHL-17-B	106
CP000514	SHL-22-B	106
CP000515	SHL-24-B	106
CP000516	SHL-24-C	106
CP000530	SHL-124	106
CP000535	SHL-730-B	106
CP740031	SR-90 黒	67
CP007529	STR-R HA (浅) 嵌合蓋.6H	77-80
CP007413	STR-R HA嵌合蓋.6H (R)	77-80
CP007530	STR-R 嵌合蓋.6H (R2)	77-80
CP007412	STR-R 嵌合蓋 (深) 6H (R)	77-80
CP007636	STR-R3個セットバック	31-80
CP003847	STR-平 嵌合蓋.8H	53-74-75-80
CP007637	STR-平2個セットバック	30-80
CP007400	STR-GHP.8H	73-80
CP003867	STR1913 本体	75-80
CP003866	STR1913 嵌合蓋.8H	75-80
CP843021	STR200-1 A-PET	72-77-80
CP003599	STR200-1 BLW	72-80
CP007511	STR240Z	77-80
CP007455	STR240平AP	75-80
CP843030	STR250F	72-77-80
CP007279	STR250M	72-77-80
CP003846	STR250平AP	75-80
CP843032	STR300-210	72-77-80
CP007236	STR300T-1	72-77-80
CP844032	STR400-1	80
CP786270	STRフィルム HP-2 いちご	78-118
CP786268	STRフィルム RP-1 フルーツ	46-96
CP786269	STRフィルム RP-2 いちご	72-78-118

## 【T】

製品コード	品名	掲載ページ
7R702028	T-MS (AP) 129-FS嵌合蓋Lエコ	97
7R700213	T-MS100-TC嵌合蓋 APエコ	97

## 【V】

製品コード	品名	掲載ページ
CP003818	VF-1000 AP	88
CP003730	VF-100AP.4H (V)	85
CP003724	VF-150AP.4H (V)	85
CP003862	VF-200AP.4H (R)	85
CP003836	VF-600AP.6H エコ	88
CP003863	VF-800AP.6H (R)	88
CP003809	VF-APダイス 105角D 内外嵌合蓋	59
CP003808	VF-APダイス 105角D 内外嵌合蓋GW	59
CP003807	VF-APダイス 105角D 内外嵌合蓋BW	59
CP003810	VF-APダイス 105角D 本体.4H	59
CP003761	VF-APダイス 110角 内外嵌合蓋	59
CP003778	VF-APダイス 110角 内外嵌合蓋GW	59
CP003777	VF-APダイス 110角 内外嵌合蓋BW	59
CP003763	VF-APダイス 125角 内外嵌合蓋	59
CP003780	VF-APダイス 125角 内外嵌合蓋GW	59

製品コード	品名	掲載ページ
CP003779	VF-APダイス 125角 内外嵌合蓋BW	59
CP003765	VF-APダイス 140角 内外嵌合蓋	59
CP003782	VF-APダイス 140角 内外嵌合蓋GW	59
CP003781	VF-APダイス 140角 内外嵌合蓋BW	59
CP003870	VF-APダイス 150-60角D 本体.4H	59
CP003813	VF-APダイス 150角D 内外嵌合蓋	59
CP003812	VF-APダイス 150角D 内外嵌合蓋GW	59
CP003811	VF-APダイス 150角D 内外嵌合蓋BW	59
CP003814	VF-APダイス 150角D 本体.4H	59
CP003872	VF-APダイス 1912 内外嵌合蓋	59
CP003874	VF-APダイス 1912 内外嵌合蓋GW	59
CP003873	VF-APダイス 1912 内外嵌合蓋BW	59
CP003871	VF-APダイス 1912 本体.6H	59
CP007485	VF-APダイス110角 本体 (R)	59
CP007484	VF-APダイス110角本体.4H (R)	59
CP007487	VF-APダイス125角 本体 (R)	59
CP007486	VF-APダイス125角本体.4H (R)	59
CP007489	VF-APダイス140角 本体 (R)	59
CP007488	VF-APダイス140角本体.4H (R)	59
CP003973	VF-1200AP	72-80
CP007404	VF-APダイス 110角D 内外嵌合蓋	59
CP007403	VF-APダイス 110角D 本体.4H	59
CP003928	VF-APダイス 120角D 内外嵌合蓋	59
CP003927	VF-APダイス 120角D 本体.4H	59
CP003930	VF-APダイス 1811 内外嵌合蓋	59
CP003929	VF-APダイス 1811 本体.6H	59
CP003932	VF-APダイス 1814 内外嵌合蓋	59
CP003931	VF-APダイス 1814 本体.6H	59
CP003987	VF-S1812 AP	61
CP007389	VF-S1812 AP BLW	61
CP007520	VF-X1411 AP	61
CP003986	VF-X1414 AP	61
CP007382	VF-X1414 AP BLW	61
CP003980	VF-X1510 AP	61
CP007383	VF-X1510 AP BLW	61
CP003981	VF-X1710 AP	61
CP007384	VF-X1710 AP BLW	61
CP003996	VF-X1717 AP	61
CP007390	VF-X1717 AP BLW	61
CP003982	VF-X1813 AP	61
CP007385	VF-X1813 AP BLW	61
CP003997	VF-X2011 AP	61
CP007391	VF-X2011 AP BLW	61
CP003983	VF-X2012 AP	61
CP007386	VF-X2012 AP BLW	61
CP003984	VF-X2013 AP	61
CP007387	VF-X2013 AP BLW	61
CP003985	VF-X2015 AP	61
CP007388	VF-X2015 AP BLW	61
CP007666	VF-トップス1912 (68) .6H	28
CP007648	VF-トップス1912 (78) .6H	28
CP007670	VF-トップス1912 嵌合蓋.6H	28
CP003717	VF6T (V)	85
CP003718	VF6TトマトPOS (V2)	85
CP593061	VF8 ハウスみかん	94
CP593063	VF9-3	67
CP003352	VF16	96
CP003306	VF20	88
CP003739	VF20-AP	88
CP003538	VF26.4H	85
CP003033	VF30.4H	85
CP003032	VF30.4H トマト	85
CP003743	VF30R-AP.4H (V)	85
CP003050	VF30R.4H ミニトマト	85
CP003541	VF35 トマトPOS	85
CP003545	VF35.4H	85
CP003054	VF35A.4H	85
CP007532	VF38(R).4H	85
CP003356	VF40-2 (深) B.4H	96
CP003357	VF40-2 (深) N.4H	96
CP003368	VF40-3N.4H	96
CP003373	VF41.B	96
CP003371	VF41.N	96
CP003379	VF45.4H	98
CP003381	VF46.4H	98
CP003382	VF50.4H	97
CP003414	VF100.4H	67
CP003109	VF200G.4H	85
CP003163	VF200R.4H	85
CP003144	VF200S.4H	85
CP003168	VF205.4H	85
CP003691	VF310 (深) -AP.4H	86
CP003694	VF310 (浅) -AP.4H	86
CP003189	VF310 (浅) 4H BLW	86

製品コード	品名	掲載ページ
CP007410	VFAPダイス110角D内外嵌合蓋PWW	59
CP007407	VFAPダイス110角D内外嵌合蓋GW	59
CP007408	VFAPダイス110角D内外嵌合蓋BW	59
CP007409	VFAPダイス110角D内外嵌合蓋YGW	59
CP003934	VFAPダイス120角D内外嵌合蓋BW	59
CP003933	VFAPダイス120角D内外嵌合蓋GW	59
CP003938	VFAPダイス1811 内外嵌合蓋BW	59
CP003937	VFAPダイス1811 内外嵌合蓋GW	59
CP003942	VFAPダイス1814 内外嵌合蓋BW	59
CP003941	VFAPダイス1814 内外嵌合蓋GW	59
CP003944	VFAPダイス1814 内外嵌合蓋PWW	59
CP007630	VFB21-21 (93) AP	62-93-94
CP007548	VFB24-17 (97) AP	62-93-94
CP007565	VFB25-25 (109) AP	62-93-94
CP007549	VFB27-20 (134) AP	62-93-94
CP003834	VFC-4AP.8H エコ	64-94
CP007477	VFC-6AP	64-94
CP007478	VFC-6 (深) AP	64-94
CP007514	VFC-8AP	64-94
CP003835	VFC-12AP.18H エコ	64-94
CP007515	VFC-16AP	64-94
CP007516	VFC-18 (6×3) AP	64-94
CP007517	VFC-18 (9×2) AP	64-94
CP007519	VFC-24 (12×2) AP	64-94
CP007518	VFC-24 (8×3) AP	64-94
CP003702	VFH8-AP.4H	67
CP003693	VFH10-AP.4H	67
CP003703	VFH12-AP.4H	67
CP003708	VFH70-AP.8H	67-80
CP003319	VFH70.8H	67-80
CP003709	VFH150-AP.8H	67
CP003011	VFH150.8H	67
CP003710	VFH200-AP.8H	67
CP003321	VFH200.8H	67
CP003426	VFK90A.4H	67
CP003425	VFK90F.4H	67
CP007466	VFQ-3	93
CP007467	VFQ-4	93
CP003558	VFR18.8H BLW	94
CP003005	VFR20	86
CP003742	VFT1-AP.4H (V)	88
CP007603	VFT2-AP (R)	88
CP003236	VFT3.6H	88
CP003281	VFT3.6H BLWPOS	88
CP003237	VFT3.6H トマトPOS	88
CP007333	VFT300APR.4H	88
CP007334	VFT300APR.4H BLW	88
CP003285	VFT4	88
CP007335	VFT400APR.4H	88
CP007336	VFT400APR.4H BLW	88
CP003290	VFT5	88
CP003728	VFT6-AP.6H	88
CP003298	VFT7.3H	88
CP003716	VFT8-AP.4H	88
CP007481	VFT-2M.4H	88
CP007311	VFT-250AP.4H	88
CP787405	Vラップ #20×300×500	129
CP787082	Vラップ#20×350×500	129
CP787083	Vラップ#20×400×500	129
CP787399	Vラップ #20×500×500	129
CP787404	Vラップ #30×400×500	129
CP787095	Vラップ #40×500×50	132
CP787096	Vラップ #40×600×50	132
CP787097	Vラップ #40×700×50	132
CP787090	VラップB#20×350×500	129
CP787091	VラップB#20×400×500	129
CP787092	VラップB#25×300×500	129
CP787094	VラップB#25×400×500	129
CP787059	Vラップフラワー #40×400×500	132
CP787060	Vラップフラワー #40×500×500	132
CP787061	Vラップフラワー #40×600×500	132
CP787064	Vラップミクロン #30×500×500	132
CP787065	Vラップミクロン #30×600×500	132
CP787066	Vラップミクロン #30×700×500	132
CP787506	Vラップミクロン 20×400×500	132
CP787508	Vラップミクロン 20×500×500	132
CP787335	Vラップミクロン 30×300×500	132
CP787337	Vラップミクロン 30×400×500	132
CP786272	Vラップロール いちごR-I	78-118
CP786271	Vラップロール いちごR-II	78-118
CP786180	Vラップロールいちごのり付 POS 改	78-118

環境対応製品

新製品

【プラ容器】  
青果物  
汎用容器【プラ容器】  
作物別  
青果物容器【プラ容器】  
汎用カップ・  
フードバック【フィルム】  
青果物  
フィルム・袋

生産資材

製品索引



環境対応製品

新製品

【プラスチック容器】  
青果物  
汎用容器【プラスチック容器】  
作物別  
青果物容器【プラスチック容器】  
汎用カップ・  
フードバック【フィルム】  
青果物  
フィルム・袋

生産資材

製品索引

## 【W】

製品コード	品名	掲載ページ
CP785825	WBT1-30 170×280紙セバ付	46
CP785826	WT1-40 170×280紙セバ付	46

## 【Y】

製品コード	品名	掲載ページ
CP003861	YT-100.4H	85
CP007631	YT-140.4H	85
CP007490	YT-150.4H (R)	85
CP007491	YT-150.4H BLW (R)	85
CP007499	YT-200.4H (R)	85
CP007552	YTR100.4H	85
CP007566	YTR100.4H BLW	85
CP007541	YTR140.4H	85
CP007567	YTR140.4H BLW	85
CP007553	YTR150.4H	85
CP007568	YTR150.4H BLW	85
CP007542	YTR180.4H	85
CP007569	YTR180.4H BLW	85
CP007554	YTR190.4H	85
CP007570	YTR190.4H BLW	85
CP007561	YTR200.4H	85
CP007571	YTR200.4H BLW	85
CP007562	YTR210.4H	85
CP007572	YTR210.4H BLW	85
CP007563	YTR230.4H	85
CP007573	YTR230.4H BLW	85
CP007564	YTR290.4H	85
CP007574	YTR290.4H BLW	85

## 【い】

製品コード	品名	掲載ページ
CP007127	苺280g型パック刻印無	72・80
CP843073	苺300G 静岡S3 SE	72・80
CP843046	苺300G 静岡SS	72・80
CP007133	苺K250g型25汎箱	72・80

## 【う】

製品コード	品名	掲載ページ
CP007421	ウルル SSS	65
CP003906	ウルル SS	65
CP003907	ウルル S	65
CP003908	ウルル M	65
CP003909	ウルル L	65

## 【え】

製品コード	品名	掲載ページ
CP007614	エコGPR-SS.6H	18・96
CP007615	エコGPR-S.6H	18・96
CP007616	エコGPR-M.6H	18・96
CP007617	エコGPR-L.6H	18・96
CP007659	エコMT-100AP	19
CP007660	エコMT-120AP	19
CP007661	エコMT-150AP	19
CP007649	エコVF-APダイス105角D内外嵌合蓋	20
CP007650	エコVF-APダイス105角D本体.4H	20
CP007651	エコVF-APダイス110角D内外嵌合蓋	20
CP007652	エコVF-APダイス110角D本体.4H	20
CP007653	エコVF-APダイス120角D内外嵌合蓋	20
CP007654	エコVF-APダイス120角D本体.4H	20
CP007655	エコVF-APダイス150角D内外嵌合蓋	20
CP007656	エコVF-APダイス150角D本体.4H	20

## 【お】

製品コード	品名	掲載ページ
CP843033	大葉蓋	67
CP843037	大葉本体 仕切有り	67

## 【か】

製品コード	品名	掲載ページ
CP800665	果実マット 青	137
CP772684	果実マット 青 10枚入	137
CP800666	果実マット 赤	137
CP772683	果実マット 赤 10枚入	137
CP800667	果実マット 緑	137
CP772685	果実マット 緑 10枚入	137
CP501809	紙デリ STR21-15	26
CP501902	紙ベジ12-11 (31) クラフト FSL	21
CP501901	紙ベジ16-12 (42) クラフト FSL	21
CP501831	紙ベジ80角 トマト FSM	25
CP501818	紙ベジ80角 黒 FSM	25
CP501819	紙ベジ80角 赤 FSM	25
CP501832	紙ベジ85角 トマト FSM	25
CP501820	紙ベジ85角 黒 FSM	25
CP501821	紙ベジ85角 赤 FSM	25
CP501833	紙ベジ90角 トマト FSM	25
CP501822	紙ベジ90角 黒 FSM	25
CP501823	紙ベジ90角 赤 FSM	25
CP501834	紙ベジ95角 トマト FSM	25
CP501824	紙ベジ95角 黒 FSM	25
CP501825	紙ベジ95角 赤 FSM	25
CP501866	紙ベジトレ-23-8 オーロラ FSM	23
CP501853	紙ベジトレ-23-8 クラフト FSM	23
CP501851	紙ベジトレ-23-8 グリーン FSM	23
CP501852	紙ベジトレ-23-8 パープル FSM	23
CP501854	紙ベジトレ-23-8 バスケット FSM	23
CP501850	紙ベジトレ-23-8 ピンク FSM	23
CP501849	紙ベジトレ-23-8 ブラック FSM	23
CP501855	紙ベジトレ-23-8 フルーツ FSM	23
CP501860	紙ベジトレ-26-8 クラフト FSM	23
CP501858	紙ベジトレ-26-8 グリーン FSM	23
CP501859	紙ベジトレ-26-8 パープル FSM	23
CP501861	紙ベジトレ-26-8 バスケット FSM	23
CP501857	紙ベジトレ-26-8 ピンク FSM	23
CP501856	紙ベジトレ-26-8 ブラック FSM	23
CP501862	紙ベジトレ-26-8 フルーツ FSM	23
CP871958	嵌合フードバックVFT450A	88

## 【さ】

製品コード	品名	掲載ページ
CP787804	サンバッグ 2225 ブラ	124
CP787010	サンバッグ 2022 ミカン	124
CP787007	サンバッグ 2022トマト	124
CP787011	サンバッグ 2430 ミカン	124
CP785339	サンバッグ2220 四季彩 こげ茶	124
CP786617	サンバッグ2220 四季彩 ピンクⅡ	124
CP785337	サンバッグ2220 四季彩 黄緑	124
CP785340	サンバッグ2220 四季彩 黒	124
CP785338	サンバッグ2220 四季彩 深緑	124
CP785335	サンバッグ2220 四季彩 赤	124
CP785872	サンバッグB-1418 ブラ	124
CP785873	サンバッグB-1618 ブラ	124
CP787013	サンバッグB-1618 雲電	124
CP787012	サンバッグB-1618 黒	124
CP787000	サンバッグB-2022	124
CP787015	サンバッグB-2022 雲電	124
CP787014	サンバッグB-2022 黒	124
CP787001	サンバッグB-2916	124
CP786565	サンバッグB2018 雲電 オレンジ R	122
CP786566	サンバッグB2018 雲電 黒 R	122
CP786567	サンバッグB2018 雲電 紫 R	122
CP786568	サンバッグB2018 雲電 赤 R	122
CP786569	サンバッグB2018 雲電 緑 R	122
CP786517	サンバッグB2018Lilly イエロー	122
CP786519	サンバッグB2018Lilly オレンジ	122
CP786563	サンバッグB2018Lilly グリーン	122
CP786518	サンバッグB2018Lilly ブルー	122
CP786621	サンバッグB2022 オーロラ	122
CP785551	サンバッグB2022 ガーランド イエロー	124
CP785549	サンバッグB2022 ガーランド グリーン	124
CP785550	サンバッグB2022 ガーランド ピンク	124
CP786619	サンバッグB2022 ロココ花	122
CP786570	サンバッグB2022 雲電 オレンジ R	122
CP786571	サンバッグB2022 雲電 黒 R	122
CP786572	サンバッグB2022 雲電 紫 R	122
CP786573	サンバッグB2022 雲電 赤 R	122
CP786574	サンバッグB2022 雲電 緑 R	122
CP786620	サンバッグB2022 浪漫	122
CP786226	サンバッグB2022網目	124
CP786339	サンバッグB2218 雲電 オレンジ	122
CP786337	サンバッグB2218 雲電 赤	122
CP786338	サンバッグB2218 雲電 緑	122

製品コード	品名	掲載ページ
CP786470	サンバッグB2425 雲竜 オレンジ	122
CP786469	サンバッグB2425 雲竜 黒	122
CP786468	サンバッグB2425 雲竜 赤	122
CP786482	サンバッグB2425 雲竜 緑	122
CP784827	サンバッグBデラックストマト	124
CP784826	サンバッグBふぞろいトマト	124
CP786402	サンバッグV 1818 キウイ	122
CP786407	サンバッグV 2022 クリスマス	122
CP786404	サンバッグV 2022 ハロウィン	122
CP786403	サンバッグV 2218 ハロウィン	122
CP786408	サンバッグV 2526 クリスマス	122
CP786405	サンバッグV 2526 ハロウィン	122
CP787003	サンバッグV-1618 ブラ	124
CP787004	サンバッグV-1625 ブラ	124
CP785877	サンバッグV-2018 ブラ	124
CP787005	サンバッグV-2022 ブラ	124
CP785875	サンバッグV-2027 ブラ	124
CP785876	サンバッグV-2424 ブラ	124
CP787006	サンバッグV-2430 ブラ	124
CP785916	サンバッグV-2431 赤ネット柄	124
CP786616	サンバッグV-2627 ブラ	124
CP785878	サンバッグV-2731S ブラ	124
CP785879	サンバッグV-3031S ブラ	124
CP785917	サンバッグV-3031 赤ネット柄	124
CP786186	サンバッグV2027 雲竜 オレンジ	122
CP786158	サンバッグV2027 雲竜 黒	122
CP786159	サンバッグV2027 雲竜 紫	122
CP786156	サンバッグV2027 雲竜 赤	122
CP786157	サンバッグV2027 雲竜 緑	122
CP786585	サンバッグV2526 雲竜 オレンジ R	122
CP786586	サンバッグV2526 雲竜 黒 R	122
CP786587	サンバッグV2526 雲竜 紫 R	122
CP786588	サンバッグV2526 雲竜 赤 R	122
CP786589	サンバッグV2526 雲竜 緑 R	122
CP786342	サンバッグV3031 雲竜 オレンジ	122
CP786340	サンバッグV3031 雲竜 赤	122
CP786341	サンバッグV3031 雲竜 緑	122

## 【し】

製品コード	品名	掲載ページ
CP782339	シート (FP33) 新鮮レタス ブラ	115
CP786624	シンプルバックM-2 ブラ	110
CP786625	シンプルバックL-2 ブラ	110
CP786626	シンプルバックLL-2 ブラ	110

## 【す】

製品コード	品名	掲載ページ
CP782268	スイカ L ブラ	118
CP784393	スイカ LL ブラ	118
CP786297	スイカチャック袋 中 ウォーターメロン	126
CP786539	スイカチャック付スタンド袋 特小	126
CP786010	スイカチャック付スタンド袋 小	126
CP786264	スイカチャック付スタンド袋 小 夏海 R	126
CP786011	スイカチャック付スタンド袋 中	126
CP786265	スイカチャック付スタンド袋 中 夏海 R	126
CP786012	スイカチャック付スタンド袋 大	126
CP786266	スイカチャック付スタンド袋 大 夏海 R	126

## 【せ】

製品コード	品名	掲載ページ
CP890794	セルボックス16穴	136
CP890795	セルボックス25穴	136
CP890815	セルボックス30穴	136
CP890796	セルボックス36穴	136
CP890797	セルボックス49穴	136

## 【ち】

製品コード	品名	掲載ページ
CP786666	チャック付スタンド袋 2018	32
CP786472	チャック付スタンド袋 2023	126
CP786667	チャック付スタンド袋 2219	32
CP786668	チャック付スタンド袋 2420	32
CP786417	チャック付スタンド袋 トマト 小	126

製品コード	品名	掲載ページ
CP786418	チャック付スタンド袋 トマト 大	126

## 【な】

製品コード	品名	掲載ページ
CP891033	苗カバー育苗箱510型用	138
CP890736	苗カバー長方形650 (2枚)	138
CP890735	苗入れトレイ 33-26	138
CP890792	苗カバー-350H (5枚)	138

## 【に】

製品コード	品名	掲載ページ
CP782330	ニューミクロン#25 9号 ブラ	129
CP782331	ニューミクロン#25 10号 ブラ	129
CP782332	ニューミクロン#25 11号 ブラ	129
CP782333	ニューミクロン#25 12号 ブラ	129
CP782334	ニューミクロン#25 13号 ブラ	129

## 【は】

製品コード	品名	掲載ページ
CP787125	白菜1/2 POS#20×300×600	115
CP787126	白菜1/4 POS#20×300×450	115

## 【ふ】

製品コード	品名	掲載ページ
CP785478	ぶどう 不織布(ピンク)特大 ブラ	96
CP785479	ぶどう 不織布(ブルー)特大 ブラ	96
CP890763	プラグトレイ 50穴 手植用 SU	135
CP890764	プラグトレイ 50穴 手植用 (JAN)	135
CP890788	プラグトレイ 72穴 機械用 SU	135
CP890781	プラグトレイ 72穴 機械用 (JAN)	135
CP890723	プラグトレイ 72穴 手植用 SU	135
CP890729	プラグトレイ 72穴 手植用 (JAN)	135
CP890820	プラグトレイ105穴 手植用 SU	135
CP890751	プラグトレイ128穴 機械用 SU	135
CP891021	プラグトレイ128穴 機械用 白 SU	135
CP891051	プラグトレイ128穴 機械用 白 (JAN)	135
CP890753	プラグトレイ128穴 機械用 (JAN)	135
CP890724	プラグトレイ128穴 手植用 SU	135
CP891018	プラグトレイ128穴 手植用 白 SU	135
CP890730	プラグトレイ128穴 手植用 (JAN)	135
CP890813	プラグトレイ162穴 手植用 SU	135
CP890752	プラグトレイ200穴 機械用 SU	135
CP891022	プラグトレイ200穴 機械用 白 SU	135
CP891052	プラグトレイ200穴 機械用 白 (JAN)	135
CP890754	プラグトレイ200穴 機械用 (JAN)	135
CP890725	プラグトレイ200穴 手植用 SU	135
CP891019	プラグトレイ200穴 手植用 白 SU	135
CP890731	プラグトレイ200穴 手植用 (JAN)	135
CP890789	プラグトレイ288穴 機械用 SU	135
CP890831	プラグトレイ288穴 機械用 白 SU	135
CP890782	プラグトレイ288穴 機械用 (JAN)	135
CP890726	プラグトレイ288穴 手植用 SU	135
CP891020	プラグトレイ288穴 手植用 白 SU	135
CP890732	プラグトレイ288穴 手植用 (JAN)	135
CP890727	プラグトレイ406穴 手植用 SU	135
CP891030	プラグトレイ406穴 手植用 白 SU	135
CP890733	プラグトレイ406穴 手植用 (JAN)	135
CP890728	プラグトレイ512穴 手植用 SU	135
CP890734	プラグトレイ512穴 手植用 (JAN)	135
CP787072	フラワースシート #30×400×500	132
CP007058	フルーツIG250gフード防曇	80
CP003398	フルーツTF50	91
CP003399	フルーツTF500J	91
CP007457	ブルーベリー型防曇 IW SE	97
CP784639	フレッシュ手提 中 オレンジ	124
CP843005	ふわりと 2P-L 蓋大深	98
CP843007	ふわりと 2P-L本体W1	98

環境対応製品

新製品

【プラ容器】  
青果物  
汎用容器【プラ容器】  
作物別  
青果物容器【フィルム】  
汎用カップ・  
フードバック  
フィルム・袋

生産資材

製品索引



## 【へ】

製品コード	品名	掲載ページ
CP007599	ペコベット10-10 (44)	17-85
CP007600	ペコベット10-10 (62)	17-85
CP007601	ペコベット11-11 (57)	17-85
CP007667	ペコベットGPR-SS	15-96
CP007668	ペコベットGPR-S	15-96
CP007669	ペコベットGPR-M	15-96
CP007662	ペコベットフルーツ2L-2	13-98
CP007663	ペコベットフルーツ3L-2	13-98
CP007664	ペコベットフルーツ4L-2	13-98

## 【ほ】

製品コード	品名	掲載ページ
CP773011	ポケット付 スタンド袋 3024	127
CP773012	ポケット付 チャックスタンド袋 3026	127

## 【み】

製品コード	品名	掲載ページ
CP007097	ミニトマト150gII防曇	85
CP007104	ミニトマトG-180型防曇	85
CP007113	ミニトマト本体B型防曇 (別)	85
CP007577	ミルティ11-11 (40)	97

環境対応製品

新製品

【プラ容器】  
青果物  
汎用容器【プラ容器】  
作物別  
青果物容器【プラ容器】  
汎用カップ・  
フードバック【フィルム】  
青果物  
フィルム・袋

生産資材



















## 【ゆ】

製品コード	品名	掲載ページ
CP786007	有孔C付 1314	128
CP786008	有孔C付 1316	128

## 【れ】

製品コード	品名	掲載ページ
CP786196	レタスタンド袋340×200 (70)	126

製品索引

 <p>0.8倍</p> <p>4 900000 000000</p>	 PP	6mm	 PS
 <p>0.85倍</p> <p>4 900000 000000</p>	 PP	7mm	 PS
 <p>0.9倍</p> <p>4 900000 000000</p>	 PP	8mm	 PS
 <p>0.95倍</p> <p>4 900000 000000</p>	 PP	10mm	 PS
 <p>1.0倍</p> <p>4 900000 000000</p>	 PP	11mm	 PS
 <p>1.1倍</p> <p>4 900000 000000</p>	 PP	12mm	 PS
 <p>1.2倍</p> <p>4 900000 000000</p>			

※印刷の場合は上下6mm以上、刻印・エンボスの場合は8mm以上のサイズ表記規定があります。



# エフピコグループ内の 「総合包材メーカー」として 存在感ある活動を目指します。

エフピコグループ各生産拠点および海外提携工場とグループで整備された  
配送ネットワークを活用し迅速かつ安定した商品供給のできる体制を構築しております。

## 会社概要 Corporate information

- |       |  |       |                   |
|-------|--|-------|-------------------|
| ・本社商号 | エフピコチューパ株式会社<br>FP CHUPA CORPORATION         | ・電話番号 | 03-5339-2270 (代表) |
| ・住所   | 〒163-6035<br>東京都新宿区西新宿6丁目8番1号<br>新宿オークタワー35階 | ・設立   | 昭和48年10月          |
| ・代表者  | 代表取締役会長 佐藤 守正<br>代表取締役社長 平田 光史               | ・資本金  | 1億円               |
|       |  | ・従業員数 | 118名 (2023年6月現在)  |
|       |  | ・株主   | 株式会社エフピコ          |

## グループ企業

- ・商号 株式会社エフピコ
- 設立 昭和37年7月
- ※国内最大手 トレー容器メーカー

## 営業拠点

- 札幌支店
- 東北支店
- 東京本社
- 名古屋支店
- 大阪支店
- 広島支店
- 九州支店
- 沖縄営業所

## 配送拠点

- |           |          |
|-----------|----------|
| 北海道配送センター | 中部ハブセンター |
| 東北配送センター  | 富山配送センター |
| 関東ハブセンター  | 関西ハブセンター |
| 八王子配送センター | 福山ハブセンター |
| 東海配送センター  | 九州配送センター |

## 成形工場

- 山形 富山
- 茨城 宮崎

## 紙器工場

- ※指定工場
- 福島
- 富山

## 製袋工場

- ※指定工場 (食品・農業資材)
- 愛媛 埼玉 茨城 千葉
- ※提携および協力先を含め表記。

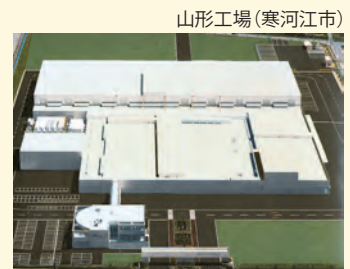

山形工場 (寒河江市)

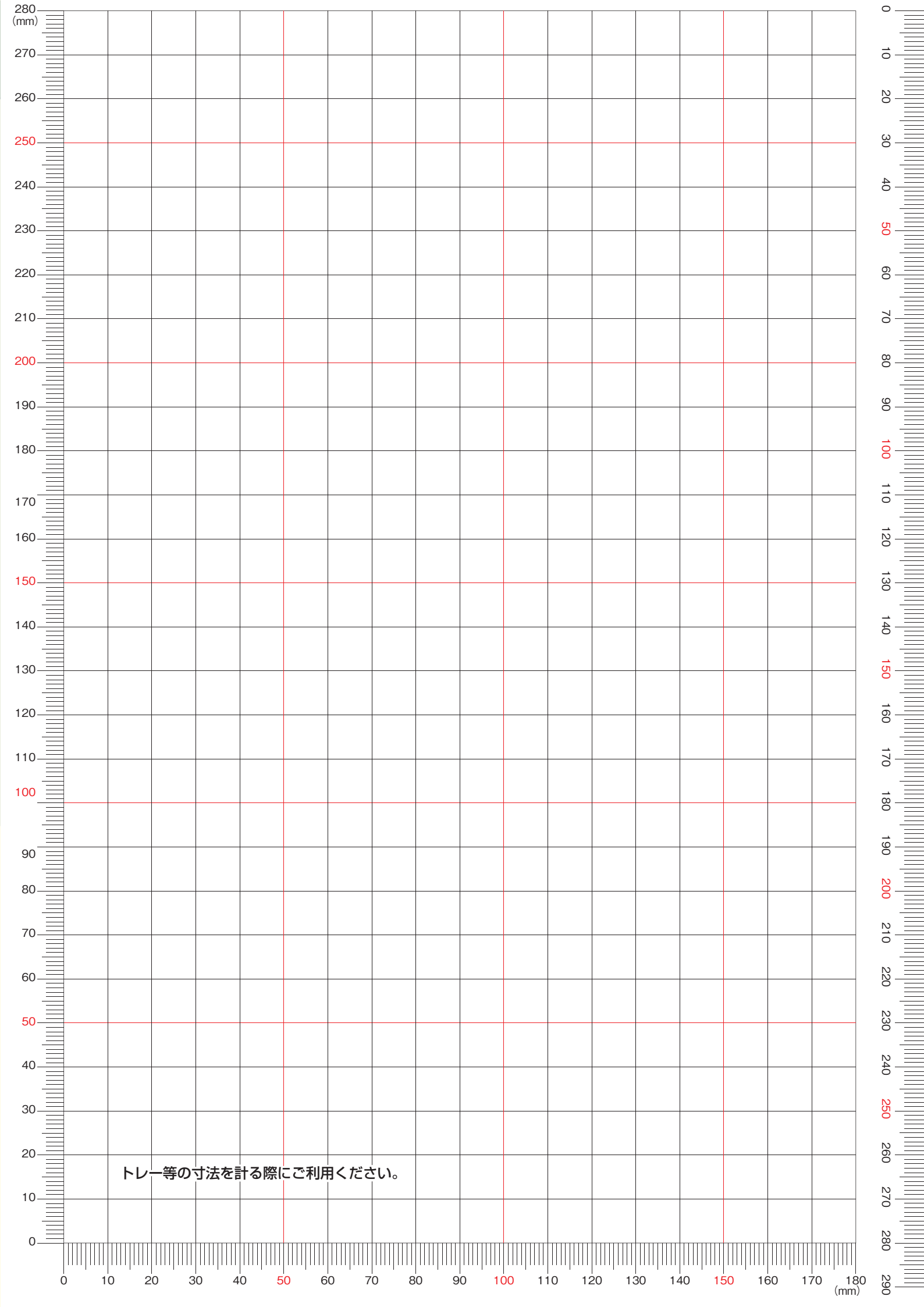





# エフピコチューパ株式会社

<http://www.chupa.co.jp/>

- 本社** 東京都新宿区西新宿6-8-1 新宿オークタワー35階  
〒163-6035 TEL(03)5339-2270(代) FAX(03)3348-8024
- 札幌支店** 北海道札幌市豊平区平岸3条5-1-18 第3グランドビル6階  
〒062-0933 TEL(011)842-2582(代) FAX(011)842-0379
- 東北支店** 宮城県仙台市青葉区中央3-4-7 メットライフ仙台ビル9階  
〒980-0021 TEL(022)217-6652(代) FAX(022)217-6695
- 名古屋支店** 愛知県名古屋市中区丸の内3-17-6 ナカトウ丸の内ビル7階  
〒460-0002 TEL(052)957-2835(代) FAX(052)957-2836
- 大阪支店** 大阪府大阪市北区中之島3-6-32 ダイビル本館22階  
〒530-0005 TEL(06)6441-2477(代) FAX(06)6441-2479
- 広島支店** 広島県福山市箕沖町127-2  
〒721-0956 TEL(084)981-1255(代) FAX(084)957-5513
- 九州支店** 福岡県福岡市博多区博多駅南3-1-10 アーバンセンター博多7階  
〒812-0016 TEL(092)482-3184(代) FAX(092)482-3379
- 沖縄営業所** 沖縄県宜野湾市大謝名1-3-10 ルート34・AP201  
〒901-2225 TEL(098)870-9160(代) FAX(098)870-9162

## チューパ農産本部 公式アカウント



## 代理店



2023.9.SP.初版.15