

Sweets Package Collection

洋菓子 | 包装資材カタログ



INFORMATION

カタログ表示説明

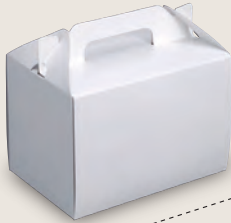

----- 商品画像
----- 商品名
----- 品番・商品番号
----- マーク

キャリー組立125

品番	品名	サイズ	入数	重量
① 20-290	#6	180×120×125	300	59g
② 20-291	#7	210×150×125	200	80g
③ 20-292	#8	240×180×125	200	106g

●材質:紙

マークの説明

ヤ … ヤマニ規定運賃 **小** … 小口運賃
元 … 1ケースから元払い **特** … 特例運賃

※運賃詳細は単価表にてご確認ください。

サイズは基本的に内寸表示です。

陶器・ガラス商品取り扱い上のご注意 (P.39～48掲載)

- ご使用前に必ず洗浄してください。洗浄の際は破損に十分ご注意ください。
- 直火にて加熱しないでください。湯煎の際はいきなり熱湯に入れないようご注意ください。
- 電子レンジ・オーブン等を使用する際は、器自体も熱くなりますのでご注意ください。
- 弊社の陶器は吸水性は少なくなっておりませんが、急激な温度変化で割れることがありますので、予めテストしてからお使いいただきますようお願いいたします。
- 陶器は焼き物のため、サイズ、容量、色、形状等には誤差があります。サイズ等はあくまでも目安としてお考えください。
- ガラスに衝撃を与えない様お取り扱いください。
- ガラス商品は急激な温度変化(ID品番は40℃以上、TTM品番は60℃以上の差)にて割れる場合がありますので、冷たい状態の商品に熱い物を入れたり、熱い物が入った状態で冷えた所へ置かない様ご注意ください。

返品・交換について

- 弊社では商品の破損確認をして出荷しておりますが、届いた商品に割れ等の破損が生じていましたら商品到着後一週間以内にご連絡をお願い致します。
- 一週間を過ぎますと、運送便の保険対象外になりお客さまにご迷惑をお掛けする場合がございますのでご了承ください。
- また、弊社の出荷ミスによる返品につきましても、着後一週間以内と限らせていただきますのでご注意ください。

ご利用ガイド

ご注文について

- 「商品番号」と「商品名」にてご注文ください。また、数量はカタログ記載の「発注単位(ケース単位)」で発注ください。
- お電話でのご注文は、聞き違いによるミスが予想されますので、「ファックス」をご利用ください。
- ご注文の際は、それぞれの注意事項をよくお読みの上、お問い合わせください。

カタログ掲載商品について

- カタログ内のサイズ表記は全てmmです。
- サイズ表記は内寸法です。
- カタログ記載の寸法は、箱内寸:正面×奥行×高さ、手提袋:正面×マチ×高さにて表示しております。(一部例外のものもあります。)
- 印刷の都合上、写真と実物の色が異なる場合がございます。
- 写真で商品サイズが比較しづらい場合がございます。カタログのサイズ表記、サンプルでご確認ください。
- 商品の仕様、区分を予告なく変更する場合がございます。あらかじめ、ご了承ください。
- 輸入手は、予期せぬ状況が起きた場合、納期が大きく遅れる場合がございます。あらかじめ、ご了承ください。
- 諸般の事情により、変更や販売中止になる場合がございます。

単価について

- 別途、「単価表」にてご案内しております。
- 単価表には消費税は含まれておりません。

在庫について

- 在庫状況につきましては、お問い合わせください。
- 季節商品はシーズン中でも品切れとなる場合があります。

配送について

- 《午前中受付分 → 当日出荷》 《午後受付分 → 翌日出荷》
- 商品の発送につきましては、当日出荷を努力しておりますが、繁忙期(7～8月・11～12月)には翌日出荷となる場合もありますので、ご了承ください。
- 運送便の都合等により、若干遅れる場合があります。
- 商品により午前中の受付分でも当日出荷できない商品もあります。

返品・交換について

- 万一ご注文と異なる商品や不良品をお届けした場合には、返品・交換のご対応をさせていただきますので、商品到着後一週間以内にご連絡をお願いいたします。
- お客様のご都合による返品につきましては、原則としてお受けいたしません。
- 「名入加工」商品及び一度使用された商品のご返品はお受けできません。

商品サンプルについて

- サンプルについては有償(実費)とさせていただきます。
- サンプル配送手数料についてはお客様のご負担となります。
- 一部サンプルの揃わない商品もありますので、ご了承ください。

名入加工・別注商品について

- 「名入加工」「別注商品」につきましては、お気軽にご相談ください。

運賃について

- 商品の運賃は、単価表またはお見積書の「**運賃規定**」をご確認ください。

ヤ … ヤマニ規定運賃 **元** … 1ケースから元払い

小 … 小口運賃 **特** … 特例運賃

- **元・小・特** は北海道、沖縄、離島は実費になります。

Sweets Package Collection

洋菓子 | 包装資材カタログ

INDEX

お菓子に必要な包装資材を
トータルにコーディネートできます。



03 サービスボックス



19 ケーキトレー



33 カップ



49 デコレーションボックス



69 ロールケーキボックス



75 半生菓子



105 ギフトボックス



157 バウムクーヘンボックス



161 ミニギフト



213 ミニバッグ



235 テイクアウトバッグ



259 ラッピングアイテム



277 副資材

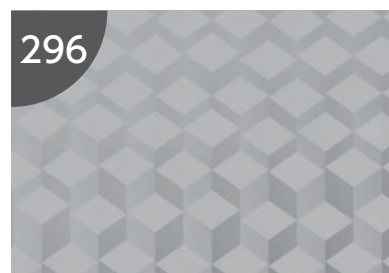

296 商品検索

01

Sweets Package Collection

SERVICE BOX

サービスボックス

毎日使うものだから、デザインはもちろん
使いやすさにもこだわりをー。



Item: サイドオープンキャリー110 HS

Size: 110 #4-10



①20-2340



②20-2341



③20-2342



④20-2343



⑤20-2344



⑥20-2345



⑦20-2567

"Item's point"

保冷剤収納フラップ付



#4~#8 #9-#10は両側に付きます。 持ち手は折りたためます。

サイドオープンキャリー110 HS

ヤ

品番	品名	サイズ	入数	重量
① 20-2340	#4	120×90×110	400	34g
② 20-2341	#5	150×105×110	300	44g
③ 20-2342	#6	180×120×110	300	61g
④ 20-2343	#7	210×150×110	200	87g
⑤ 20-2344	#8	240×180×110	200	104g
⑥ 20-2345	#9	270×210×110	100	127g
⑦ 20-2567	#10	300×240×110	100	162g

●材質:紙

Item: サイドオープンキャリー110 HSグレー

Size: 110 #4-10



①20-2375



②20-2376



③20-2377



④20-2378



⑤20-2379



⑥20-2380



⑦20-2568

"Item's point"

保冷剤収納フラップ付



#4~#8 #9-#10は両側に付きます。 持ち手は折りたためます。

サイドオープンキャリー110 HSグレー

ヤ

品番	品名	サイズ	入数	重量
① 20-2375	#4	120×90×110	400	34g
② 20-2376	#5	150×105×110	300	42g
③ 20-2377	#6	180×120×110	300	60g
④ 20-2378	#7	210×150×110	200	86g
⑤ 20-2379	#8	240×180×110	200	105g
⑥ 20-2380	#9	270×210×110	100	125g
⑦ 20-2568	#10	300×240×110	100	168g

●材質:紙



Item: サイドオープンキャリー アメール Size: 110 #4-9



①DE-244



②DE-245



③DE-246



④DE-247



⑤DE-248



⑥DE-249

サイドオープンキャリー アメール

品番	品名	サイズ	入数	重量
① DE-244	#4	120× 90×110	400	32g
② DE-245	#5	150×105×110	300	41g
③ DE-246	#6	180×120×110	300	60g
④ DE-247	#7	210×150×110	200	82g
⑤ DE-248	#8	240×180×110	200	99g
⑥ DE-249	#9	270×210×110	100	120g

●材質:紙

Item: サイドオープンキャリー シトロン Size: 110 #4-9



①DE-254



②DE-255



③DE-256



④DE-257



⑤DE-258



⑥DE-259

サイドオープンキャリー シトロン

品番	品名	サイズ	入数	重量
① DE-254	#4	120× 90×110	400	32g
② DE-255	#5	150×105×110	300	41g
③ DE-256	#6	180×120×110	300	60g
④ DE-257	#7	210×150×110	200	82g
⑤ DE-258	#8	240×180×110	200	99g
⑥ DE-259	#9	270×210×110	100	120g

●材質:紙



持ち運びに便利な
手提げタイプ。

"Item's point"

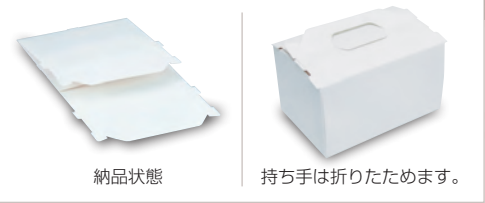

納品状態

持ち手は折りたためます。

Item: サイドオープンキャリー130 Size: 130 #5-9



サイドオープンキャリー 130

品番	品名	サイズ	入数	重量
① 20-2205	#5	150×105×130	300	45g
② 20-2206	#6	180×120×130	300	65g
③ 20-2207	#7	210×150×130	200	90g
④ 20-2208	#8	240×180×130	200	110g
⑤ 20-2209	#9	270×210×130	100	140g

●材質:紙

Item: サイドオープン Size: 90 #5-8



サイドオープン

品番	品名	サイズ	入数	重量
① DE-33	#5	150×105×90	500	38g
② DE-34	#6	180×120×90	500	48g
③ DE-35	#7	210×150×90	400	56g
④ DE-36	#8	240×180×90	300	80g

●材質:紙

素材にこだわるあなたに。
環境に優しいパッケージ。



Item: エコキャリー組立

Size: 100 #5-8

Item: エコキャリー

Size: 90 #5-8



エコキャリー組立

ヤ

品番	品名	サイズ	入数	重量
① DE-75	#5	150×105×100	300	42g
② DE-76	#6	180×120×100	300	50g
③ DE-77	#7	210×150×100	200	62g
④ DE-78	#8	240×180×100	200	74g

●材質:段ボール

エコキャリー

ヤ

品番	品名	サイズ	入数	重量
① DE-50	#5	150×105×90	200	35g
② DE-51	#6	180×120×90	200	44g
③ DE-52	#7	210×150×90	100	58g
④ DE-53	#8	240×180×90	100	78g

●材質:段ボール

Item: **キャリー組立125**

Size: 125 #6-8



キャリー組立125

ヤ

品番	品名	サイズ	入数	重量
① 20-290	#6	180×120×125	300	59g
② 20-291	#7	210×150×125	200	80g
③ 20-292	#8	240×180×125	200	106g

●材質:紙



Item: **ショートホワイト**

Size: 90 #4-8



ショートホワイト

ヤ

品番	品名	サイズ	入数	重量
① DE-15	#4	120× 90×90	500	27g
② DE-16	#5	150×105×90	300	35g
③ DE-17	#6	180×120×90	300	49g
④ DE-18	#7	210×150×90	200	68g
⑤ DE-19	#8	240×180×90	200	101g

●材質:紙

Item: **ショートピンク**

Size: 90 #4-8



ショートピンク

ヤ

品番	品名	サイズ	入数	重量
① DE-57	#4	120× 90×90	500	27g
② DE-58	#5	150×105×90	500	35g
③ DE-59	#6	180×120×90	500	50g
④ DE-60	#7	210×150×90	400	68g
⑤ DE-61	#8	240×180×90	300	107g

●材質:紙

Item: **ドームホワイト**

Size: 80 #5-8



ドームホワイト

ヤ

品番	品名	サイズ	入数	重量
① DE-25	#5	150×105×80(105)	500	34g
② DE-26	#6	180×120×80(110)	500	42g
③ DE-27	#7	210×150×80(115)	400	66g
④ DE-28	#8	240×180×80(130)	300	97g

●材質:紙

※サイズ内の()は高さの全長です。

Item: **キャリーピンク**

Size: 80 #4-8



キャリーピンク

ヤ

品番	品名	サイズ	入数	重量
① 20-101	#4	120× 90×80(95)	500	27g
② 20-102	#5	150×105×80(100)	500	40g
③ 20-103	#6	180×120×80(100)	500	53g
④ 20-104	#7	210×150×80(100)	400	70g
⑤ 20-105	#8	240×180×80(100)	300	92g

●材質:紙

※サイズ内の()は高さの全長です。

サービスボックス

ケーキトレー

カップ

デコレーションボックス

ロールケーキボックス

半生菓子

ギフトボックス

パウンドケーキボックス

ミニギフト

ミニアップ

テイクアウトバッグ

ラッピングアイテム

副資材

定番の“白”からデザイン性のある商品まで
店舗に合わせてご使用いただけます。



Item: **フードサービス110 HS**

Size:  #4-10



①20-2334



②20-2335



③20-2336



④20-2337



⑤20-2338



⑥20-2339



⑦20-2565

"Item's point"

保冷剤収納フラップ付



#4~#8



#9-#10は両側に付きます。

フードサービス110 HS

ヤ

品番	品名	サイズ	入数	重量
① 20-2334	#4	125×90×110	400	37g
② 20-2335	#5	150×115×110	300	47g
③ 20-2336	#6	180×135×110	300	57g
④ 20-2337	#7	210×150×110	200	73g
⑤ 20-2338	#8	240×180×110	200	90g
⑥ 20-2339	#9	270×210×110	100	132g
⑦ 20-2565	#10	300×240×110	100	165g

●材質:紙

Item: **フードサービス110 HSグレー**

Size:  #4-10



①20-2346



②20-2347



③20-2348



④20-2349



⑤20-2350



⑥20-2351



⑦20-2566

"Item's point"

保冷剤収納フラップ付



#4~#8



#9-#10は両側に付きます。

フードサービス110 HSグレー

ヤ

品番	品名	サイズ	入数	重量
① 20-2346	#4	125×90×110	400	35g
② 20-2347	#5	150×115×110	300	46g
③ 20-2348	#6	180×135×110	300	56g
④ 20-2349	#7	210×150×110	200	74g
⑤ 20-2350	#8	240×180×110	200	89g
⑥ 20-2351	#9	270×210×110	100	130g
⑦ 20-2566	#10	300×240×110	100	170g

●材質:紙

サービスボックス

ケーキトレー

カップ

デコレーションボックス

ロールケーキボックス

半生菓子

ギフトボックス

パウンドケーキボックス

ミニギフト

ミニバッグ

ティクアウトバッグ

ラッピングアイテム

副資材



let me
Patience
Yambé

50€
JOYEUX ET DÉLICIEUX!
Une boîte
Table
N°05
LES CADEAUX
D'ADMIRATION
L'art fait à la main de tout moment
S'il vous plaît profiter de toutes les occasions

JOYEUX ET DÉLICIEUX!
Source de
bonheur
Quand
on est
heureux
on est
sage

COFFEE
BREAD
WISDOM
WELLNESS

Item: フードサービスアメール

Size: 110 #4-9

Check it!

グレイッシュな落ち着いたカラーから
飛び出す色鮮やかなケーキたち。



①20-2026



②20-2027



③20-2028



④20-2029



⑤20-2030



⑥20-2031

フードサービスアメール

品番	品名	サイズ	入数	重量
① 20-2026	#4	125× 90×110	400	39g
② 20-2027	#5	150×115×110	300	45g
③ 20-2028	#6	180×135×110	300	55g
④ 20-2029	#7	210×150×110	200	71g
⑤ 20-2030	#8	240×180×110	200	88g
⑥ 20-2031	#9	270×210×110	100	120g

●材質:紙

Item: フードサービスパンシェ

Size: 110 #4-9



①20-2032



②20-2033



③20-2034



④20-2035



⑤20-2036



⑥20-2037

フードサービスパンシェ

品番	品名	サイズ	入数	重量
① 20-2032	#4	125× 90×110	400	39g
② 20-2033	#5	150×115×110	300	45g
③ 20-2034	#6	180×135×110	300	55g
④ 20-2035	#7	210×150×110	200	71g
⑤ 20-2036	#8	240×180×110	200	88g
⑥ 20-2037	#9	270×210×110	100	120g

●材質:紙



Item: フードサービスシロン

Size: 110 #4-9

Check it!

グレイッシュな落ち着いたカラーから
飛び出す色鮮やかなケーキたち。



①20-2020



②20-2021



③20-2022



④20-2023



⑤20-2024



⑥20-2025

フードサービスシロン

品番	品名	サイズ	入数	重量
① 20-2020	#4	125× 90×110	400	39g
② 20-2021	#5	150×115×110	300	45g
③ 20-2022	#6	180×135×110	300	55g
④ 20-2023	#7	210×150×110	200	71g
⑤ 20-2024	#8	240×180×110	200	88g
⑥ 20-2025	#9	270×210×110	100	120g

●材質:紙

Item: フードサービスノンブル

Size: 110 #4-9



①20-2038



②20-2039



③20-2040



④20-2041



⑤20-2042



⑥20-2043

フードサービスノンブル

品番	品名	サイズ	入数	重量
① 20-2038	#4	125× 90×110	400	39g
② 20-2039	#5	150×115×110	300	45g
③ 20-2040	#6	180×135×110	300	55g
④ 20-2041	#7	210×150×110	200	71g
⑤ 20-2042	#8	240×180×110	200	88g
⑥ 20-2043	#9	270×210×110	100	120g

●材質:紙



お店のイメージに合わせて選べるカラー展開。

Item: フードサービス ナチュラル

Size: 105 #4-6 110 #7-9



フードサービス ナチュラル

ヤ

品番	品名	サイズ	入数	重量
① 20-530N	#4	125× 90×105	400	37g
② 20-531N	#5	150×115×105	300	45g
③ 20-532N	#6	180×135×105	300	55g
④ 20-533N	#7	210×150×110	200	71g
⑤ 20-534N	#8	240×180×110	200	88g
⑥ 20-535N	#9	270×210×110	100	120g

●材質:紙

Item: フードサービス ブラン

Size: 105 #4-6 110 #7-9

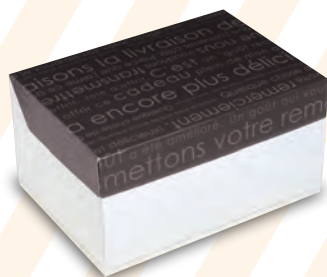

フードサービス ブラン

ヤ

品番	品名	サイズ	入数	重量
① 20-530	#4	125× 90×105	400	39g
② 20-531	#5	150×115×105	300	45g
③ 20-532	#6	180×135×105	300	55g
④ 20-533	#7	210×150×110	200	71g
⑤ 20-534	#8	240×180×110	200	88g
⑥ 20-535	#9	270×210×110	100	120g

●材質:紙

Item: フードサービス ピンク

Size: 105 #5-6 110 #7-9



フードサービス ピンク

ヤ

品番	品名	サイズ	入数	重量
① 20-531PI	#5	150×115×105	300	45g
② 20-532PI	#6	180×135×105	300	55g
③ 20-533PI	#7	210×150×110	200	71g
④ 20-534PI	#8	240×180×110	200	88g
⑤ 20-535PI	#9	270×210×110	100	120g

●材質:紙



ケーキの美しさが極立つ定番の白無地タイプ。

サービスボックス

ケーキトレー

カップ

デコレーションボックス

ロールケーキボックス

半生菓子

ギフトボックス

パウンドケーキボックス

ミニギフト

ミニアック

テイクアウトバッグ

ラッピングアイテム

副資材

Item: サービス組立 110 保冷F付

Size: 110 #4-10



保冷剤収納フラップ付

サービス組立110 保冷F付

ヤ

品番	品名	サイズ	入数	重量
① 20-510	#4	120× 90×110	600	36g
② 20-511	#5	150×105×110	400	51g
③ 20-512	#6	180×120×110	400	64g
④ 20-513	#7	210×150×110	300	79g
⑤ 20-514	#8	240×180×110	200	96g
⑥ 20-516	#10	285×240×110	100	139g

●材質:紙

Item: サービス組立

Size: 85 #4-10



サービス組立

ヤ

品番	品名	サイズ	入数	重量
① 20-70	#4	120× 90×85	600	29g
② 20-154	#5	150×105×85	400	38g
③ 20-155	#6	180×120×85	400	49g
④ 20-156	#7	210×150×85	300	60g
⑤ 20-157	#8	240×180×85	300	88g
⑥ 20-158	#9	270×210×85	200	104g
⑦ 20-159	#10	300×240×85	200	148g

●材質:紙

Item: サービス組立105

Size: 105 #5-9



サービス組立105

ヤ

品番	品名	サイズ	入数	重量
① 20-285	#5	150×105×105	400	46g
② 20-286	#6	180×120×105	300	56g
③ 20-287	#7	210×150×105	200	69g
④ 20-288	#8	240×180×105	200	100g
⑤ 20-289	#9	270×210×105	100	116g

●材質:紙



ケーキの出し入れがラクラクな
サイドオープンタイプ。



Item: サービスサイドオープン

Size: 85 #5-9



サービスサイドオープン

ヤ

品番	品名	サイズ	入数	重量
① 20-71	#5	150×105×85	500	33g
② 20-72	#6	180×120×85	500	44g
③ 20-73	#7	210×150×85	400	52g
④ 20-74	#8	240×180×85	300	79g
⑤ 20-75	#9	270×210×85	200	101g

●材質:紙

Item: サービスサイドオープン10

Size: 100 #4-10



サービスサイドオープン10

ヤ

品番	品名	サイズ	入数	重量
① 20-201	#4	130×90×100	500	32g
② 20-195	#5	150×105×100	500	42g
③ 20-196	#6	180×120×100	400	51g
④ 20-197	#7	210×150×100	300	73g
⑤ 20-198	#8	240×180×100	200	88g
⑥ 20-199	#9	270×210×100	200	108g
⑦ 20-200	#10	300×240×100	100	141g

●材質:紙

Item: 白のワンタッチサービス箱

Size: 90 #5-9



スタッフが喜ぶワンタッチ箱。

大切なお客様をお待たせしませんように。

白のワンタッチサービス箱

ヤ

品番	品名	サイズ	入数	重量
① 20-6	#5	150×105×90	500	35g
② 20-7	#6	180×120×90	500	47g
③ 20-8	#7	210×150×90	400	56g
④ 20-9	#8	240×180×90	300	80g
⑤ 20-10	#9	270×210×90	200	93g

●材質:紙

Item: エコ洋生

Size: 85 #5-9



エコ洋生

ヤ

品番	品名	サイズ	入数	重量
① 20-150	#5	150×105×85	200	29g
② 20-151	#6	180×120×85	200	35g
③ 20-152	#7	210×150×85	100	45g
④ 20-153	#8	240×180×85	100	56g
⑤ 20-190	#9	270×210×85	100	66g

●材質:段ボール

Item: エコ洋生105

Size: 105 #5-10



エコ洋生105

ヤ

品番	品名	サイズ	入数	重量
① 20-222	#5	150×105×105	300	34g
② 20-223	#6	180×120×105	300	41g
③ 20-224	#7	210×150×105	300	52g
④ 20-225	#8	240×180×105	200	63g
⑤ 20-226	#9	270×210×105	200	77g
⑥ 20-227	#10	300×240×105	100	91g

●材質:段ボール

CAKE TRAY

ケーキトレー

ケーキの美味しさを引き立てる
バリエーション豊富なトレーを集めました。



Information

サイズ

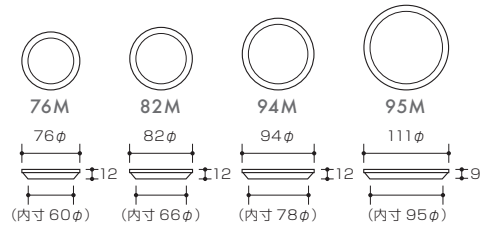

Item: AN ケーキトレー

4size

13color



品番	品名	入数	重量
① SOP-40114	AN-76Mゴールド	500	2g
② SOP-40118	AN-82Mゴールド	500	2g
③ SOP-40120	AN-94Mゴールド	500	2.8g
④ SOP-40890	AN-95Mゴールド	500	4g
⑤ SOP-40115	AN-76Mシルバー	500	2g
⑥ SOP-40119	AN-82Mシルバー	500	2g
⑦ SOP-40121	AN-94Mシルバー	500	2.8g
⑧ SOP-40891	AN-95Mシルバー	500	4g
⑨ SOP-40122	AN-76Mブラック	500	2g
⑩ SOP-40133	AN-82Mブラック	500	2g
⑪ SOP-40144	AN-94Mブラック	500	3g
⑫ SOP-40892	AN-95Mブラック	500	4g
⑬ SOP-40123	AN-76Mマロン	500	2g
⑭ SOP-40134	AN-82Mマロン	500	2g
⑮ SOP-40145	AN-94Mマロン	500	2.8g
⑯ SOP-40893	AN-95Mマロン	500	4g
⑰ SOP-40124	AN-76Mボルドー	500	2g
⑱ SOP-40135	AN-82Mボルドー	500	2g
⑲ SOP-40146	AN-94Mボルドー	500	2.8g
⑳ SOP-40894	AN-95Mボルドー	500	4g

●材質:PET

品番	品名	入数	重量
㉑ SOP-40125	AN-76Mチェリー	500	2g
㉒ SOP-40136	AN-82Mチェリー	500	2g
㉓ SOP-40147	AN-94Mチェリー	500	2.8g
㉔ SOP-40895	AN-95Mチェリー	500	4g
㉕ SOP-40126	AN-76Mフレイムオレンジ	500	2g
㉖ SOP-40137	AN-82Mフレイムオレンジ	500	2g
㉗ SOP-40148	AN-94Mフレイムオレンジ	500	2.8g
㉘ SOP-40896	AN-95Mフレイムオレンジ	500	4g
㉙ SOP-40127	AN-76Mローズレッド	500	2g
㉚ SOP-40138	AN-82Mローズレッド	500	2g
㉛ SOP-40149	AN-94Mローズレッド	500	2.8g
㉜ SOP-40897	AN-95Mローズレッド	500	4g
㉝ SOP-40128	AN-76Mローズピンク	500	2g
㉞ SOP-40139	AN-82Mローズピンク	500	2g
㉟ SOP-40150	AN-94Mローズピンク	500	2.8g
㊱ SOP-40898	AN-95Mローズピンク	500	4g
㊲ SOP-40129	AN-76Mアメジスト	500	2g
㊳ SOP-40140	AN-82Mアメジスト	500	2g
㊴ SOP-40151	AN-94Mアメジスト	500	2.8g
㊵ SOP-40899	AN-95Mアメジスト	500	4g

●材質:PET

品番	品名	入数	重量
㊶ SOP-40130	AN-76Mアクアブルー	500	2g
㊷ SOP-40141	AN-82Mアクアブルー	500	2g
㊸ SOP-40152	AN-94Mアクアブルー	500	2.8g
㊹ SOP-40901	AN-95Mアクアブルー	500	4g
㊺ SOP-40131	AN-76Mフォレストグリーン	500	2g
㊻ SOP-40142	AN-82Mフォレストグリーン	500	2g
㊼ SOP-40153	AN-94Mフォレストグリーン	500	2.8g
㊽ SOP-40902	AN-95Mフォレストグリーン	500	4g
㊾ SOP-40132	AN-76Mリーフグリーン	500	2g
㊿ SOP-40143	AN-82Mリーフグリーン	500	2g
㉑ SOP-40154	AN-94Mリーフグリーン	500	2.8g
㉒ SOP-40900	AN-95Mリーフグリーン	500	4g

●材質:PET



色どりに合わせて、
また季節に合わせて組合せ自由自在。

Information

サイズ

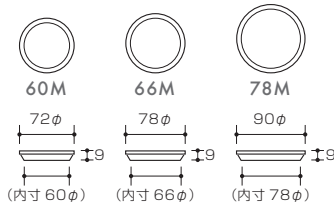

Item: SL ケーキトレイ

3size

13color



ゴールド



シルバー



ブラック



マロン



ボルドー



チェリー



フレイムオレンジ



ローズレッド



ローズピンク



アメジスト



アクアブルー



フォレストグリーン



リーフグリーン

品番	品名	入数	重量
① SOP-49710	SL-60Mゴールド	500	2g
② SOP-49712	SL-66Mゴールド	500	2.2g
③ SOP-49714	SL-78Mゴールド	500	3g
④ SOP-49708	SL-60Mシルバー	500	2g
⑤ SOP-49704	SL-66Mシルバー	500	2.2g
⑥ SOP-49700	SL-78Mシルバー	500	3g
⑦ SOP-49706	SL-60Mブラック	500	2g
⑧ SOP-49702	SL-66Mブラック	500	2.2g
⑨ SOP-49698	SL-78Mブラック	500	3g
⑩ SOP-48920	SL-60Mマロン	500	2g
⑪ SOP-48930	SL-66Mマロン	500	2.2g
⑫ SOP-48940	SL-78Mマロン	500	3g
⑬ SOP-48921	SL-60Mボルドー	500	2g
⑭ SOP-48931	SL-66Mボルドー	500	2.2g
⑮ SOP-48941	SL-78Mボルドー	500	3g

●材質:PET

品番	品名	入数	重量
⑯ SOP-48922	SL-60Mチェリー	500	2g
⑰ SOP-48932	SL-66Mチェリー	500	2.2g
⑱ SOP-48942	SL-78Mチェリー	500	3g
⑲ SOP-48923	SL-60Mフレイムオレンジ	500	2g
⑳ SOP-48933	SL-66Mフレイムオレンジ	500	2.2g
㉑ SOP-48943	SL-78Mフレイムオレンジ	500	3g
㉒ SOP-48924	SL-60Mローズレッド	500	2g
㉓ SOP-48934	SL-66Mローズレッド	500	2.2g
㉔ SOP-48944	SL-78Mローズレッド	500	3g
㉕ SOP-48925	SL-60Mローズピンク	500	2g
㉖ SOP-48935	SL-66Mローズピンク	500	2.2g
㉗ SOP-48945	SL-78Mローズピンク	500	3g
㉘ SOP-48926	SL-60Mアメジスト	500	2g
㉙ SOP-48936	SL-66Mアメジスト	500	2.2g
㉚ SOP-48946	SL-78Mアメジスト	500	3g

●材質:PET

品番	品名	入数	重量
㉛ SOP-48927	SL-60Mアクアブルー	500	2g
㉜ SOP-48937	SL-66Mアクアブルー	500	2.2g
㉝ SOP-48947	SL-78Mアクアブルー	500	3g
㉞ SOP-48928	SL-60Mフォレストグリーン	500	2g
㉟ SOP-48938	SL-66Mフォレストグリーン	500	2.2g
㊱ SOP-48948	SL-78Mフォレストグリーン	500	3g
㊲ SOP-48929	SL-60Mリーフグリーン	500	2g
㊳ SOP-48939	SL-66Mリーフグリーン	500	2.2g
㊴ SOP-48949	SL-78Mリーフグリーン	500	3g

●材質:PET

サービスボックス

ケーキトレイ

カップ

デコレーションボックス

ロールケーキボックス

半生菓子

ギフトボックス

パウダー(ペン)ボックス

ミニギフト

ミニバッグ

ティクアウトバッグ

ラッピングアイテム

副資材

フレンチ、クラシカルな雰囲気を出し出す個性豊かなレリーフが勢揃い。



Item: AP ケーキトレイ

15 size 3 color



①SOP-45393



②SOP-47361



③SOP-49683



①SOP-45213



②SOP-47363



③SOP-49697



①SOP-49517



②SOP-47373



③SOP-49703



④SOP-49523



⑤SOP-47375



⑥SOP-49705



⑦SOP-49529



⑧SOP-47377



⑨SOP-49707

AP-77K-1

特

品番	品名	サイズ	入数	重量
① SOP-45393	ゴールド	77×77×8(底62×62)	500	2.69g
② SOP-47361	シルバー	77×77×8(底62×62)	500	2.69g
③ SOP-49683	ブラック	77×77×8(底62×62)	500	2.69g

●材質:PET

AP-87・116K

特

品番	品名	サイズ	入数	重量
① SOP-45213	ゴールド	87×116×11(底70×99)	500	4.52g
② SOP-47363	シルバー	87×116×11(底70×99)	500	4.52g
③ SOP-49697	ブラック	87×116×11(底70×99)	500	4.2g

●材質:PET

深さのあるトレイで大きめケーキも安心して持ち運べます。

特

品番	品名	サイズ	入数	重量
① SOP-49517	AP-76Kゴールド	76.5×76.5×20(底60×60)	500	2.4g
② SOP-47373	AP-76Kシルバー	76.5×76.5×20(底60×60)	500	2.4g
③ SOP-49703	AP-76Kブラック	76.5×76.5×20(底60×60)	500	2.4g
④ SOP-49523	AP-86Kゴールド	86.5×86.5×20(底70×70)	500	3.2g
⑤ SOP-47375	AP-86Kシルバー	86.5×86.5×20(底70×70)	500	3.2g
⑥ SOP-49705	AP-86Kブラック	86.5×86.5×20(底70×70)	500	3g
⑦ SOP-49529	AP-96Kゴールド	96.5×96.5×20(底80×80)	500	4.2g
⑧ SOP-47377	AP-96Kシルバー	96.5×96.5×20(底80×80)	500	4.2g
⑨ SOP-49707	AP-96Kブラック	96.5×96.5×20(底80×80)	500	4g

●材質:PET



①SOP-45919 ②SOP-47359 ③SOP-49699



①SOP-45165 ②SOP-47367 ③SOP-49691



①SOP-49573 ②SOP-47849 ③SOP-47851



①SOP-49575 ②SOP-47853 ③SOP-47855



①SOP-41658 ②SOP-41659 ③SOP-41660



④SOP-49571 ⑤SOP-47841 ⑥SOP-47843

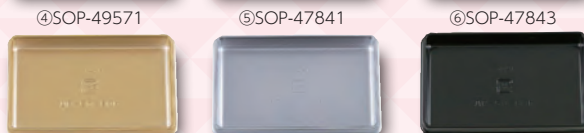

⑦SOP-49569 ⑧SOP-47845 ⑨SOP-47847



①SOP-45917 ②SOP-47365 ③SOP-49689



④SOP-47835 ⑤SOP-47837 ⑥SOP-47839



⑦SOP-47829 ⑧SOP-47831 ⑨SOP-47833

AP-92HM

特

品番	品名	サイズ	入数	重量
① SOP-45919	ゴールド	92φ×10(底65φ)	500	6g
② SOP-47359	シルバー	92φ×10(底65φ)	500	6g
③ SOP-49699	ブラック	92φ×10(底65φ)	500	6g

●材質:PET

AP-64:92KB

特

品番	品名	サイズ	入数	重量
① SOP-45165	ゴールド	64×92×12(底42×70)	500	2.12g
② SOP-47367	シルバー	64×92×12(底42×70)	500	2.12g
③ SOP-49691	ブラック	64×92×12(底42×70)	500	2g

●材質:PET

AP-60HK

特

品番	品名	サイズ	入数	重量
① SOP-49573	ゴールド	77×77×8(底60φ)	500	2g
② SOP-47849	シルバー	77×77×8(底60φ)	500	2g
③ SOP-47851	ブラック	77×77×8(底60φ)	500	2g

●材質:PET

AP-60HM

特

品番	品名	サイズ	入数	重量
① SOP-49575	ゴールド	75φ×8(底60φ)	500	2g
② SOP-47853	シルバー	75φ×8(底60φ)	500	2g
③ SOP-47855	ブラック	75φ×8(底60φ)	500	2g

●材質:PET

特

品番	品名	サイズ	入数	重量
① SOP-41658	AP-33-91Kゴールド	45×103×8(底33×91)	500	2g
② SOP-41659	AP-33-91Kシルバー	45×103×8(底33×91)	500	2g
③ SOP-41660	AP-33-91Kブラック	45×103×8(底33×91)	500	2g
④ SOP-49571	AP-39-79Kゴールド	50× 90×8(底39×79)	500	2g
⑤ SOP-47841	AP-39-79Kシルバー	50× 90×8(底39×79)	500	2g
⑥ SOP-47843	AP-39-79Kブラック	50× 90×8(底39×79)	500	2g
⑦ SOP-49569	AP-50-80Kゴールド	58× 88×8(底50×80)	500	2.4g
⑧ SOP-47845	AP-50-80Kシルバー	58× 88×8(底50×80)	500	2.4g
⑨ SOP-47847	AP-50-80Kブラック	58× 88×8(底50×80)	500	2.4g

●材質:PET

特

品番	品名	サイズ	入数	重量
① SOP-45917	AP-54-100TKゴールド	54×100×8(底42× 80)	500	2g
② SOP-47365	AP-54-100TKシルバー	54×100×8(底42× 80)	500	2g
③ SOP-49689	AP-54-100TKブラック	54×100×8(底42× 80)	500	2g
④ SOP-47835	AP-44-102TKゴールド	55×121×8(底44×102)	500	4g
⑤ SOP-47837	AP-44-102TKシルバー	55×121×8(底44×102)	500	4g
⑥ SOP-47839	AP-44-102TKブラック	55×121×8(底44×102)	500	2.8g
⑦ SOP-47829	AP-32-133TKゴールド	40×149×5(底32×133)	500	2.6g
⑧ SOP-47831	AP-32-133TKシルバー	40×149×5(底32×133)	500	2.6g
⑨ SOP-47833	AP-32-133TKブラック	40×149×5(底32×133)	500	2.6g

●材質:PET



エッジの効いた丸型トレーが
ケーキの魅力を引き立てます。

Item: AP ケーキトレイ

5size

3color



①SOP-45161



②SOP-47349



③SOP-49577



④SOP-45269



⑤SOP-47351



⑥SOP-49685



⑦SOP-45373



⑧SOP-47353



⑨SOP-49687

特

品番	品名	サイズ	入数	重量
① SOP-45161	AP-78Mゴールド	78φ×9(底60φ)	500	2.14g
② SOP-47349	AP-78Mシルバー	78φ×9(底60φ)	500	2.14g
③ SOP-49577	AP-78Mブラック	78φ×9(底60φ)	500	2.14g
④ SOP-45269	AP-86Mゴールド	86φ×9(底65φ)	500	2.64g
⑤ SOP-47351	AP-86Mシルバー	86φ×9(底65φ)	500	2.64g
⑥ SOP-49685	AP-86Mブラック	86φ×9(底65φ)	500	2.5g
⑦ SOP-45373	AP-93Mゴールド	93φ×8(底78φ)	500	3g
⑧ SOP-47353	AP-93Mシルバー	93φ×8(底78φ)	500	3g
⑨ SOP-49687	AP-93Mブラック	93φ×8(底78φ)	500	3g

●材質:PET



①SOP-45371



②SOP-47355



③SOP-49693



④SOP-45425



⑤SOP-47357



⑥SOP-49695

特

品番	品名	サイズ	入数	重量
① SOP-45371	AP-73-16Kゴールド	73φ×8.5(底58φ)	500	1.9g
② SOP-47355	AP-73-16Kシルバー	73φ×8.5(底58φ)	500	1.9g
③ SOP-49693	AP-73-16Kブラック	73φ×8.5(底58φ)	500	1.9g
④ SOP-45425	AP-85-16Kゴールド	85φ× 8(底70φ)	500	2g
⑤ SOP-47357	AP-85-16Kシルバー	85φ× 8(底70φ)	500	2g
⑥ SOP-49695	AP-85-16Kブラック	85φ× 8(底70φ)	500	2g

●材質:PET



Item: EG ケーキトレイ 2size 9color



①SOP-49771



②SOP-49772



③SOP-49773



④SOP-49774



⑤SOP-40529



⑥SOP-40530



⑦SOP-40531



⑧SOP-40532



⑨SOP-40533



①SOP-47527



②SOP-47529



③SOP-47531



④SOP-49701

Item: KK ケーキトレイ 7color



①SOP-40525



②SOP-40526



③SOP-40527



④SOP-40528



⑤SOP-47341



⑥SOP-47371



⑦SOP-49579

KK-90 特

品番	品名	サイズ	入数	重量
① SOP-40525	ローズピンク	90φ×8(底60φ)	500	4g
② SOP-40526	ローズレッド	90φ×8(底60φ)	500	4g
③ SOP-40527	アメジスト	90φ×8(底60φ)	500	4g
④ SOP-40528	リーフグリーン	90φ×8(底60φ)	500	4g

●材質:PET



カップスイーツのトレーにもおすすめ！
デザートビュッフェでも活躍します。

EG-82K 特

品番	品名	サイズ	入数	重量
① SOP-49771	ゴールド	81.5×81.5×8(底60×60)	500	2.7g
② SOP-49772	シルバー	81.5×81.5×8(底60×60)	500	2.7g
③ SOP-49773	ブラック	81.5×81.5×8(底60×60)	500	2.7g
④ SOP-49774	ホワイト	81.5×81.5×8(底60×60)	500	3.5g
⑤ SOP-40529	チェリー	81.5×81.5×8(底60×60)	500	2.7g
⑥ SOP-40530	フレ임オレンジ	81.5×81.5×8(底60×60)	500	2.7g
⑦ SOP-40531	アメジスト	81.5×81.5×8(底60×60)	500	2.7g
⑧ SOP-40532	リーフグリーン	81.5×81.5×8(底60×60)	500	2.7g
⑨ SOP-40533	フォレストグリーン	81.5×81.5×8(底60×60)	500	2.7g

●材質:PET
※④ホワイトのみ材質がPSとなります

EG-60 特

品番	品名	サイズ	入数	重量
① SOP-47527	ゴールド	91×91×8(底60φ)	500	4g
② SOP-47529	シルバー	91×91×8(底60φ)	500	4g
③ SOP-47531	ホワイト	91×91×8(底60φ)	500	4g
④ SOP-49701	ブラック	91×91×8(底60φ)	500	2.8g

●材質:PET
※③ホワイトのみ材質がPSとなります

KK-90 特

品番	品名	サイズ	入数	重量
⑤ SOP-47341	ゴールド	90φ×8(底60φ)	500	4g
⑥ SOP-47371	シルバー	90φ×8(底60φ)	500	4g
⑦ SOP-49579	ブラック	90φ×8(底60φ)	500	2.6g

●材質:PET

Item: ゴールドトレイ長角

5size



TMK-0501
B-1ゴールドトレイ長角
(40×80) 元
サイズ:40×80×8
入数:2,000 | 重量:2.1g
●材質:HIPS/CPP

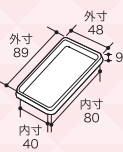

TMK-0601
B-2ゴールドトレイ長角
(50×80) 元
サイズ:50×80×8
入数:2,000 | 重量:2.5g
●材質:HIPS/CPP

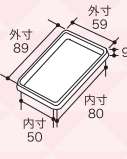

TMK-0701
B-3ゴールドトレイ長角
(33×105) 元
サイズ:33×105×8
入数:2,000 | 重量:2.5g
●材質:HIPS/CPP

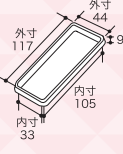

TMK-1101
B-4ゴールドトレイ長角
(25×111) 元
サイズ:25×111×8
入数:2,000 | 重量:2.3g
●材質:HIPS/CPP

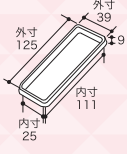

TMK-1201
B-5ゴールドトレイ長角
(30×111) 元
サイズ:30×111×8
入数:2,000 | 重量:2.6g
●材質:HIPS/CPP

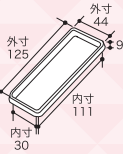

Item: ゴールドトレイ正角

2size

TMK-0801
C-1ゴールドトレイ正角
(60×60) 元
サイズ:60×60×8
入数:2,000 | 重量:2.2g
●材質:HIPS/CPP

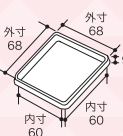

TMK-1401
C-2ゴールドトレイ正角
(65×65) 元
サイズ:65×65×8
入数:2,000 | 重量:2.7g
●材質:HIPS/CPP

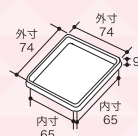

Item: ゴールドトレイ丸

6size

TMK-0101
A-1ゴールドトレイ丸55φ 元
サイズ:55φ×7
入数:2,000 | 重量:1.5g
●材質:HIPS/CPP

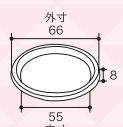

TMK-0201
A-2ゴールドトレイ丸60φ 元
サイズ:60φ×7
入数:2,000 | 重量:1.8g
●材質:HIPS/CPP

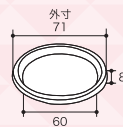

TMK-0301
A-3ゴールドトレイ丸60φ 元
サイズ:60φ×11
入数:2,000 | 重量:2.3g
●材質:HIPS/CPP

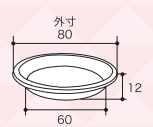

TMK-0901
A-5ゴールドトレイ丸65φ 元
サイズ:65φ×11
入数:2,000 | 重量:2.6g
●材質:HIPS/CPP

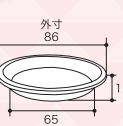

TMK-1601
A-6ゴールドトレイ丸70φ 元
サイズ:70φ×7
入数:2,000 | 重量:2.3g
●材質:HIPS/CPP

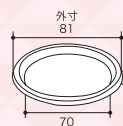

TMK-1701
A-7ゴールドトレイ丸80φ 元
サイズ:80φ×7
入数:2,000 | 重量:2.9g
●材質:HIPS/CPP

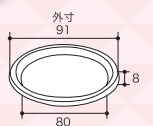



Item: シルバートレー長角

3size



TMK-0502
B-1シルバートレー長角
(40×80)

サイズ:40×80×8
入数:2,000 重量:2.1g
●材質:HIPS/CPP

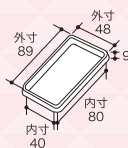

TMK-0702
B-3シルバートレー長角
(33×105)

サイズ:33×105×8
入数:2,000 重量:2.5g
●材質:HIPS/CPP

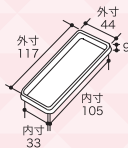

TMK-1102
B-4シルバートレー長角
(25×111)

サイズ:25×111×8
入数:2,000 重量:2.3g
●材質:HIPS/CPP

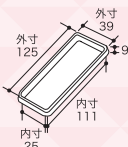

Item: シルバートレー正角

2size



TMK-0802
C-1シルバートレー正角
(60×60)

サイズ:60×60×8
入数:2,000 重量:2.2g
●材質:HIPS/CPP

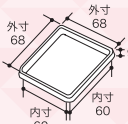

TMK-1402
C-2シルバートレー正角
(65×65)

サイズ:65×65×8
入数:2,000 重量:2.7g
●材質:HIPS/CPP

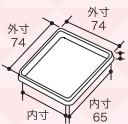

Item: シルバートレー丸

6size



TMK-0102
A-1シルバートレー丸55φ

サイズ:55φ×7
入数:2,000 重量:1.5g
●材質:HIPS/CPP

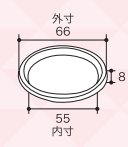

TMK-0202
A-2シルバートレー丸60φ

サイズ:60φ×7
入数:2,000 重量:1.8g
●材質:HIPS/CPP

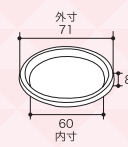

TMK-0302
A-3シルバートレー丸60φ

サイズ:60φ×11
入数:2,000 重量:2.3g
●材質:HIPS/CPP

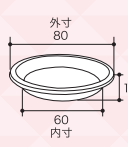

TMK-0902
A-5シルバートレー丸65φ

サイズ:65φ×11
入数:2,000 重量:2.6g
●材質:HIPS/CPP

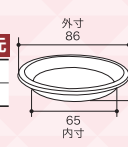

TMK-1602
A-6シルバートレー丸70φ

サイズ:70φ×7
入数:2,000 重量:2.3g
●材質:HIPS/CPP

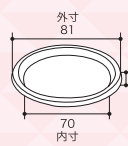

TMK-1702
A-7シルバートレー丸80φ

サイズ:80φ×7
入数:2,000 重量:2.9g
●材質:HIPS/CPP

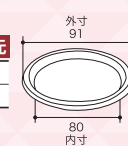



Item: ケーキプレート

4type

2color

ケーキを置く面に PP 貼加工がしてあります。

ブラック

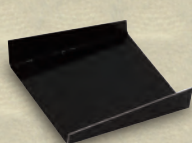

①20-2524

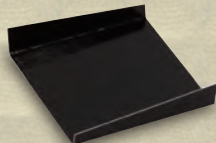

②20-2526



③20-2528



④20-2530

ホワイト



①20-2525



②20-2527



③20-2529



④20-2531

ケーキプレート ブラック

品番	品名	サイズ	入数	重量
① 20-2524	65角	65×65×15	2,000	2g
② 20-2526	75角	75×75×15	2,000	3g
③ 20-2528	6-10カット	110×75×15	2,000	4g
④ 20-2530	長角40×130	130×40×15	2,000	3g

●材質:紙 ●表面加工:外側/ニス、内側/PP貼

ヤ ケーキプレート ホワイト

品番	品名	サイズ	入数	重量
① 20-2525	65角	65×65×15	2,000	2g
② 20-2527	75角	75×75×15	2,000	3g
③ 20-2529	6-10カット	110×75×15	2,000	4g
④ 20-2531	長角40×130	130×40×15	2,000	3g

●材質:紙 ●表面加工:外側/ニス、内側/PP貼



Item: ケーキプレート正方形 3 pattern

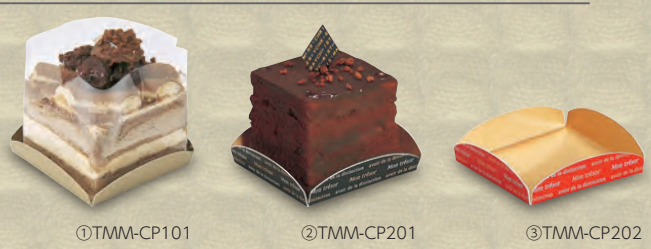

①TMM-CP101 ②TMM-CP201 ③TMM-CP202

ケーキプレート正方形 元

品番	品名	サイズ	入数	重量
① TMM-CP101	ゴールド	65×65×16	2,000	2.9g
② TMM-CP201	黒	65×65×16	2,000	2.9g
③ TMM-CP202	赤	65×65×16	2,000	2.9g

●材質:紙+PET ●仕様:耐水・耐油性
※100枚×20本

Item: ケーキプレート長方形小 4 type

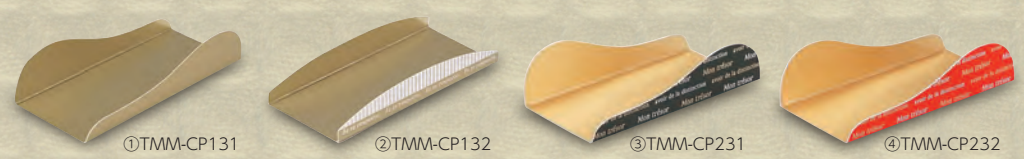

①TMM-CP131 ②TMM-CP132 ③TMM-CP231 ④TMM-CP232

ケーキプレート長方形小 元

品番	品名	サイズ	入数	重量
① TMM-CP131	ゴールド	40×90×20	2,000	2.1g
② TMM-CP132	ストライプ	40×90×13	2,000	2g

●材質:紙+PET ●仕様:耐水・耐油性
※100枚×20本

ケーキプレート長方形小 元

品番	品名	サイズ	入数	重量
③ TMM-CP231	黒	40×90×20	2,000	2.1g
④ TMM-CP232	赤	40×90×20	2,000	2.1g

●材質:紙+PET ●仕様:耐水・耐油性
※100枚×20本

Item: ケーキプレートトルテ 2 size

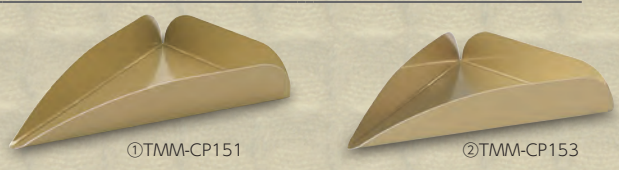

①TMM-CP151 ②TMM-CP153

ケーキプレートトルテ ゴールド 元

品番	品名	サイズ	入数	重量
① TMM-CP151	10カット	110×74×18	2,000	3.2g
② TMM-CP153	8カット	105×89×18	2,000	3.5g

●材質:紙+PET ●仕様:耐水・耐油性
※100枚×20本

Item: ケーキプレート長方形大 4 type



①TMM-CP133 ②TMM-CP134 ③TMM-CP233 ④TMM-CP234

ケーキプレート長方形大 元

品番	品名	サイズ	入数	重量
① TMM-CP133	ゴールド	40×120×20	2,000	2.8g
② TMM-CP134	ストライプ	40×120×14	2,000	2.7g

●材質:紙+PET ●仕様:耐水・耐油性
※100枚×20本

ケーキプレート長方形大 元

品番	品名	サイズ	入数	重量
③ TMM-CP233	黒	40×120×20	2,000	2.8g
④ TMM-CP234	赤	40×120×20	2,000	2.8g

●材質:紙+PET ●仕様:耐水・耐油性
※100枚×20本



Item: ケーキトレイ 85φ

6color



①20-2431



②20-2432

"Item's point"



アップ(紙マーク空押し)

Check it!

高級感のある金・銀トレイと、
温もりある色とりどりの紙トレイ。
スイーツの付加価値を高め上質感を
演出します。



③20-2433



④20-2434



⑤20-2435



⑥20-2436

ケーキトレイ 85φ

ケーキトレイ 85φ

品番	品名	サイズ	入数	重量
① 20-2431	金	85φ+15	2,000	4.5g
② 20-2432	銀	85φ+15	2,000	4.5g
③ 20-2433	スカーレット	85φ+15	2,000	5g

●材質:紙 ●表面加工:①②ハービル,③マットPP

品番	品名	サイズ	入数	重量
④ 20-2434	イエローオーカー	85φ+15	2,000	5g
⑤ 20-2435	ターコイズ	85φ+15	2,000	5g
⑥ 20-2436	アップルグリーン	85φ+15	2,000	5g

●材質:紙 ●表面加工:マットPP

Item: カラーココット

18color

他にはない 18 色のバリエーションが◎。



①TMM-PC1



②TMM-PC2



③TMM-PC3



④TMM-PC4



⑤TMM-PC5



⑥TMM-PC6



⑦TMM-PC7



⑧TMM-PC8



⑨TMM-PC10



⑩TMM-PC11



⑪TMM-PC12



⑫TMM-PC14



⑬TMM-PC18



⑭TMM-PC20

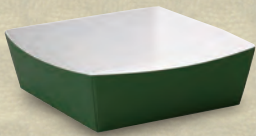

⑮TMM-PC21



⑯TMM-PC24



⑰TMM-PC25



⑱TMM-PC26

カラーココット

元

品番	品名	サイズ	入数	重量
① TMM-PC1	バニラ	65×65×25	500	4g
② TMM-PC2	ライラック	65×65×25	500	4g
③ TMM-PC3	タヒチローズ	65×65×25	500	4g
④ TMM-PC4	ドーンピンク	65×65×25	500	4g
⑤ TMM-PC5	プリムローズ	65×65×25	500	4g
⑥ TMM-PC6	シーグリーン	65×65×25	500	4g
⑦ TMM-PC7	カメリア	65×65×25	500	4g
⑧ TMM-PC8	レッド	65×65×25	500	4g
⑨ TMM-PC10	クロームオレンジ	65×65×25	500	4g

●材質:紙 ●仕様:耐熱性
※50枚×10本

カラーココット

元

品番	品名	サイズ	入数	重量
⑩ TMM-PC11	サハラサン	65×65×25	500	4g
⑪ TMM-PC12	リーフグリーン	65×65×25	500	4g
⑫ TMM-PC14	ウォルナット	65×65×25	500	4g
⑬ TMM-PC18	カーディナル	65×65×25	500	4g
⑭ TMM-PC20	チョコレート	65×65×25	500	4g
⑮ TMM-PC21	ポトルグリーン	65×65×25	500	4g
⑯ TMM-PC24	ブラック	65×65×25	500	4g
⑰ TMM-PC25	ページュ	65×65×25	500	4g
⑱ TMM-PC26	シャルルーズグリーン	65×65×25	500	4g

●材質:紙 ●仕様:耐熱性
※50枚×10本

サービスボックス

ケーキトレイ

カップ

デコレーションボックス

ロールケーキボックス

半生菓子

ギフトボックス

パウンドケーキボックス

ミニギフト

ミニバッグ

テイクアウトバッグ

ラッピングアイテム

副資材



カラーバリエーション豊富なシートが
ケーキを華やかに引き立てます。

Item: マットOPシート150角ジャーナル

8color

ジャーナル



①20-2118X

②20-2119X

③20-2120X

④20-2121X



⑤20-2122X

⑥20-2123X

⑦20-2124X

⑧20-2125X

カラフルなフィルムが
ショーケースの商品を彩ります。

マットOPシート150角ジャーナル

小

品番	品名	サイズ	入数	重量
① 20-2118X	レッド	150×150	500	0.75g
② 20-2119X	ピンク	150×150	500	0.75g
③ 20-2120X	クリーム	150×150	500	0.75g
④ 20-2121X	ブラウン	150×150	500	0.75g
⑤ 20-2122X	オレンジ	150×150	500	0.75g
⑥ 20-2123X	ワインレッド	150×150	500	0.75g
⑦ 20-2124X	イエロー	150×150	500	0.75g
⑧ 20-2125X	グリーン	150×150	500	0.75g

●材質: マットOPP 厚さ0.04mm
※100枚ごと袋入



Item: ケーキバスケット用シート

4size

4pattern



①20-187

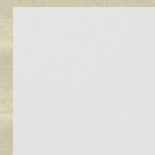

②20-217A



③20-217B

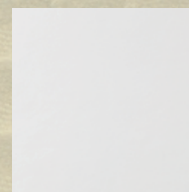

④20-218A

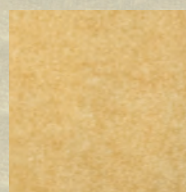

⑤20-218B



⑥20-257

小

品番	品名	サイズ	入数	重量
① 20-187	アルミ蒸着シート	175×175	1,000	1g
② 20-217A	シリコンパーチ135白	135×135	1,000	1g
③ 20-217B	シリコンパーチ135茶	135×135	1,000	1g
④ 20-218A	シリコンパーチ160白	160×160	1,000	1g
⑤ 20-218B	シリコンパーチ160茶	160×160	1,000	1g
⑥ 20-257	OPPマットシート白	150×150	1,000	1g

●材質: ①PET、②~⑤両面シリコン、⑥マットOPP 厚さ0.04mm
 ※①~⑤は両面使用できます。
 ※⑥片面のみ使用可 裏面にお菓子を置いてください。

Item: マットOPシート150角センチンス

8color

センチンス

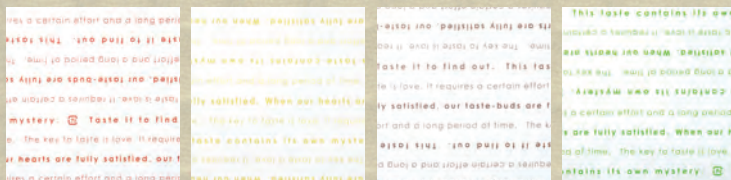

①20-2126X

②20-2127X

③20-2128X

④20-2129X

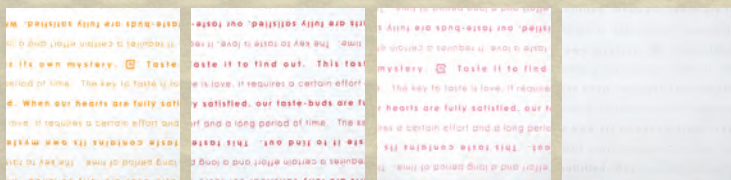

⑤20-2130X

⑥20-2131X

⑦20-2132X

⑧20-2133X

かすかに透ける素材と、
 シンプルなデザインでワンポイント。

マットOPシート150角センチンス

小

品番	品名	サイズ	入数	重量
① 20-2126X	レッド	150×150	500	0.75g
② 20-2127X	クリーム	150×150	500	0.75g
③ 20-2128X	ブラウン	150×150	500	0.75g
④ 20-2129X	グリーン	150×150	500	0.75g
⑤ 20-2130X	オレンジ	150×150	500	0.75g
⑥ 20-2131X	ワインレッド	150×150	500	0.75g
⑦ 20-2132X	ピンク	150×150	500	0.75g
⑧ 20-2133X	ホワイト	150×150	500	0.75g

●材質: マットOPP 厚さ0.04mm
 ※100枚ごと袋入

シンプルだからこそ、食べやすく、
作りやすいカップを揃えました。



グランカップ

Item: クリアカップ (耐熱)

19size

4color

シルエット豊富な耐熱デザートカップ。
湯せんPC=110℃、PP=90℃まで対応しています。



IPB-0326
IK55φ ポリキャップ(PE) 元
サイズ:55φ×6
入数:1,800 重量:3g
●材質:PE



NE-414
ピンカップ用FCフタ 元
入数:2,800 重量:1g
●材質:PET
※適応カップ:NE-201



NE-407
71φFCフタ 元
入数:5,000 重量:1g
●材質:PET
※適応カップ:NE-202



NE-403
60φFCフタ 元
入数:5,000 重量:1g
●材質:PET
※適応カップ:NE-203



IPB-8014
K-55φ プチミルクボトル 元
サイズ:55φ×71
入数:450 重量:9.1g 容量:130cc
●材質:PP



NE-201
ピンカップ(耐熱) 元
サイズ:57×48×54
入数:700 重量:13.9g 容量:105cc
●材質:PC耐熱



NE-202
グランカップ(耐熱) 元
サイズ:70φ×40
入数:500 重量:16g 容量:125cc
●材質:PC耐熱



NE-203
ミランカップ(耐熱) 元
サイズ:60φ×60
入数:500 重量:29.6g 容量:130cc
●材質:PC耐熱



NE-404
66φFCフタ 元
入数:5,000 重量:1g
●材質:PET
※適応カップ:NE-205



NE-403
60φFCフタ 元
入数:5,000 重量:1g
●材質:PET
※適応カップ:NE-206



NE-407
71φFCフタ 元
入数:5,000 重量:1g
●材質:PET
※適応カップ:NE-207



NE-401
55φFCフタ 元
入数:5,000 重量:1g
●材質:PET
※適応カップ:NE-208



NE-205
ウィンカップ(耐熱) 元
サイズ:66φ×65
入数:400 重量:18g 容量:160cc
●材質:PC耐熱



NE-206
シリンダーカップ(耐熱) 元
サイズ:60φ×85
入数:400 重量:30g 容量:165cc
●材質:PC耐熱



NE-207
イオンカップ(耐熱) 元
サイズ:71φ×70
入数:600 重量:22g 容量:180cc
●材質:PC耐熱



NE-208
ミニカレンPP(耐熱) 元
サイズ:55φ×45
入数:1,000 重量:6.9g 容量:70cc
●材質:PP耐熱

※フタ別売になります。



NE-402
59.5φFCフタ 元

入数:5,000	重量:1g
----------	-------

●材質:PET
※適応カップ:NE-209



NE-407
71φFCフタ 元

入数:5,000	重量:1g
----------	-------

●材質:PET
※適応カップ:NE-211



NE-405
68φFCフタ 元

入数:5,000	重量:1g
----------	-------

●材質:PET
※適応カップ:NE-214



NE-402
59.5φFCフタ 元

入数:5,000	重量:1g
----------	-------

●材質:PET
※適応カップ:NE-216



NE-209
AカップPP(耐熱) 元

サイズ:60φ×50		
入数:1,000	重量:9.7g	容量:100cc

●材質:PP耐熱



NE-211
カレンカップPP(耐熱) 元

サイズ:71φ×60		
入数:600	重量:14.7g	容量:160cc

●材質:PP耐熱



NE-214
PPN71-180(耐熱) 元

サイズ:71φ×72		
入数:500	重量:21.8g	容量:180cc

●材質:PP耐熱



NE-216
アークカップ60(耐熱) 元

サイズ:60φ×55		
入数:600	重量:11.9g	容量:120cc

●材質:PP白耐熱



NE-407
71φFCフタ 元

入数:5,000	重量:1g
----------	-------

●材質:PET
※適応カップ:NE-217



NE-407
71φFCフタ 元

入数:5,000	重量:1g
----------	-------

●材質:PET
※適応カップ:NE-218



NE-408
74φFCフタ 元

入数:2,000	重量:2g
----------	-------

●材質:PET
※適応カップ:NE-219



NE-408
74φFCフタ 元

入数:2,000	重量:2g
----------	-------

●材質:PET
※適応カップ:NE-220



NE-217
アークカップ71白(耐熱) 元

サイズ:71φ×36		
入数:900	重量:11.3g	容量:120cc

●材質:PP白耐熱



NE-218
アークカップ71黒(耐熱) 元

サイズ:71φ×36		
入数:900	重量:11.3g	容量:120cc

●材質:PP黒耐熱



NE-219
アークカップ76白(耐熱) 元

サイズ:76φ×40		
入数:600	重量:14.3g	容量:140cc

●材質:PP白耐熱



NE-220
アークカップ76黒(耐熱) 元

サイズ:76φ×40		
入数:600	重量:14.3g	容量:140cc

●材質:PP黒耐熱



NE-417
73φTCフタ 元

入数:2,000	重量:1g
----------	-------

●材質:PET
※適応カップ:NE-222



NE-210
バンビカップPP(耐熱) 元

サイズ:66φ×55		
入数:450	重量:18.1g	容量:125cc

●材質:PP耐熱



NE-221
アークカップ84(耐熱) 元

サイズ:84φ×44		
入数:500	重量:18.1g	容量:180cc

●材質:PP白耐熱



NE-222
フローカップPP(耐熱) 元

サイズ:74φ×72		
入数:500	重量:19.5g	容量:200cc

●材質:PP耐熱



NE-204
ロングピンカップ(耐熱) 元

サイズ:65×49×75		
入数:600	重量:24.3g	容量:130cc

●材質:PC耐熱



NE-223
ドリンクカップシボ(耐熱) 元

サイズ:59φ×95		
入数:800	重量:13g	容量:120cc

●材質:PP耐熱

※フタ別売になります。

Item: クリアカップ (非耐熱)

12size

3color

デザートの色が際立つ透明カップ。
彩り華やかなジュレ・プチデザートに一。



NE-410
76φFCフタ 元
入数:2,000 重量:1g
●材質:PET
※適応カップ:NE-303



NE-410
76φFCフタ 元
入数:2,000 重量:1g
●材質:PET
※適応カップ:NE-304



NE-407
71φFCフタ 元
入数:5,000 重量:1g
●材質:PET
※適応カップ:NE-302



NE-303
ジュレカップ文字入白 元
サイズ:76φ×46
入数:500 重量:24.4g 容量:170cc
●材質:GP



NE-304
ジュレカップ 元
サイズ:76φ×46
入数:500 重量:24.4g 容量:170cc
●材質:GP



NE-302
バルーンカップ 元
サイズ:71φ×47
入数:400 重量:44.6g 容量:150cc
●材質:GP



NE-301
ニースカップ 元
サイズ:80×63×42
入数:600 重量:23.5g 容量:150cc
●材質:GP



NE-342
クリスタルカップB-W 元
サイズ:76φ×70
入数:500 重量:16.3g 容量:180cc
●材質:GP



NE-343
クリスタルカップB-R 元
サイズ:76φ×70
入数:500 重量:16.3g 容量:180cc
●材質:GP



NE-401
55φFCフタ 元
入数:5,000 重量:1g
●材質:PET
※適応カップ:NE-317



NE-407
71φFCフタ 元
入数:5,000 重量:1g
●材質:PET
※適応カップ:NE-306



NE-407
71φFCフタ 元
入数:5,000 重量:1g
●材質:PET
※適応カップ:NE-307



NE-317
ミニカレンカップ 元
サイズ:55φ×45
入数:1,000 重量:8.1g 容量:70cc
●材質:GP



NE-305
バンピカップ 元
サイズ:66φ×55
入数:450 重量:22g 容量:125cc
●材質:GP



NE-306
フローリアンカップ 元
サイズ:71φ×70
入数:400 重量:33.4g 容量:190cc
●材質:GP



NE-307
ポンバーカップ 元
サイズ:71φ×60
入数:300 重量:51.7g 容量:210cc
●材質:GP

※フタ別売になります。



NE-403
60φFCフタ

元

入数:5,000 重量:1g

●材質:PET
※適応カップ:NE-308



NE-406
71.5φFCフタ

元

入数:2,000 重量:1g

●材質:PVC
※適応カップ:NE-309



NE-410
76φFCフタ

元

入数:2,000 重量:1g

●材質:PET
※適応カップ:NE-310



NE-308
アークカップ60

元

サイズ:60φ×55

入数:600 重量:13.8g 容量:120cc

●材質:GP



NE-309
アークカップ71

元

サイズ:71φ×36

入数:900 重量:13.6g 容量:120cc

●材質:GP



NE-310
アークカップ76

元

サイズ:76φ×40

入数:600 重量:17.1g 容量:140cc

●材質:GP



NE-311
アークカップ84

元

サイズ:84φ×44

入数:500 重量:22.1g 容量:180cc

●材質:GP

※フタ別売になります。



アーツクエア ライン
ASL-H-6368

Item: プラカップ

20size



SUN-1
アーツクエア ライン
ASL-H-6368

元

サイズ:63×63×68

入数:400 重量:19.4g 容量:170cc

●材質:PS



SUN-2
アーツクエア ライン
ASL-H-7371

元

サイズ:73×73×71

入数:400 重量:21.2g 容量:215cc

●材質:PS



SUN-3
アーツクエア
AS-H-7371

元

サイズ:73×73×71

入数:500 重量:17.6g 容量:215cc

●材質:PS



SUN-4
エルメススクエア
ESQ-H-5068

元

サイズ:50×50×68

入数:900 重量:14.5g 容量:120cc

●材質:PS



SUN-5
エルメススクエア
ESQ-H-5576

元

サイズ:55×55×76

入数:400 重量:20.1g 容量:175cc

●材質:PS



SUN-6
エルメススクエア
ESQ-H-6376

元

サイズ:63×63×76

入数:400 重量:24.1g 容量:240cc

●材質:PS



シンプルエクシード
SED-H-6090



SUN-7
シンプルエクシード
SED-H-ML5065 元
サイズ:50φ×65
入数:800 | 重量:10g | 容量:95cc
●材質:PS



SUN-8
シンプルエクシード
SED-H-5090 元
サイズ:50φ×90
入数:600 | 重量:14.45g | 容量:143cc
●材質:PS



SUN-9
シンプルエクシード
N-SED-H-50104F 元
サイズ:50φ×104
入数:500 | 重量:15g | 容量:155cc
●材質:PS



SUN-10
シンプルエクシード
50-120-LYM 元
サイズ:50φ×120
入数:450 | 重量:23.7g | 容量:196cc
●材質:PS



SUN-11
シンプルエクシード
SED-H-ML5570 元
サイズ:55φ×70
入数:700 | 重量:11.7g | 容量:130cc
●材質:PS



SUN-12
シンプルエクシード
SED-H-6090 元
サイズ:60φ×90
入数:400 | 重量:22g | 容量:175cc
●材質:PS



SUN-13
シンプルエクシード
SED-H-6490 元
サイズ:64φ×90
入数:500 | 重量:18.2g | 容量:215cc
●材質:PS



SUN-14
シンプルエクシード
SED-H-6690 元
サイズ:66φ×90
入数:500 | 重量:18.8g | 容量:230cc
●材質:PS



パカラダイヤローズ



パカララブリーハート6

サービスポックス

ケーキトトレ

カップ

デコレーションボックス

ロールケーキボックス

半生菓子

ギフトボックス

パウンドケーキボックス

ミニギフト

ミニバッグ

ティクアウトバッグ

ラッピングアイテム

副資材



SUN-15
ベースカップ
B-H-837280HK 元
サイズ:72×83×80
入数:400 重量:16.5g 容量:188cc
●材質:PS



SUN-16
パカララブリーハート6
BLH-H-837270 元
サイズ:72×83×70
入数:480 重量:18.1g 容量:170cc
●材質:PS



SUN-17
ハイセンスメロディ6カップ
HM6-H-6068 元
サイズ:60×68
入数:500 重量:15.1g 容量:160cc
●材質:PS



SUN-18
アートメロディ8カップ
AM8-6368 元
サイズ:63×68
入数:540 重量:15.4g 容量:155cc
●材質:PS



SUN-19
Nパカラダイヤベルサイユ
N-BDV-H-7690 元
サイズ:76φ×90
入数:240 重量:19.3g 容量:135cc
●材質:PS



SUN-20
Nパカラダイヤベルサイユ
N-BDV-H-8680 元
サイズ:86φ×80
入数:320 重量:18.3g 容量:152cc
●材質:PS



SUN-21
パカラダイヤローズ
BDR-H-7685 元
サイズ:76φ×85
入数:320 重量:21.8g 容量:180cc
●材質:PS

★陶器・ガラス商品取り扱い上のご注意 (P.39～48掲載分)

- ◎ご使用前に必ず洗浄してください。洗浄の際は破損に十分ご注意ください。
- ◎直火にて加熱しないでください。湯煎の際はいきなり熱湯に入れないようご注意ください。
- ◎電子レンジ・オーブン等を使用する際は、器自体も熱くなりますのでご注意ください。
- ◎弊社の陶器は吸水性は少なくなっておりますが、急激な温度変化で割れることがありますので、予めテストしてからお使いいただけますようお願いいたします。
- ◎陶器は焼き物のため、サイズ、容量、色、形状等には誤差があります。サイズ等はあくまでも目安としてお考えください。
- ◎ガラスに衝撃を与えない様お取り扱いください。
- ◎ガラス商品は急激な温度変化 (ID品番は40℃以上、TTM品番は60℃以上の差) にて割れる場合がありますので、冷たい状態の商品に熱い物を入れたり、熱い物が入った状態で冷えた所へ置かない様ご注意ください。

★返品・交換について

- ◎弊社では商品の破損確認をして出荷しておりますが、届いた商品に割れ等の破損が生じていましたら商品到着後一週間以内にご連絡をお願いいたします。
- ◎一週間を過ぎますと、運送便の保険対象外になりお客さまにご迷惑をお掛けする場合がございますのでご了承ください。
- ◎また、弊社の出荷ミスによる返品につきましても、着後一週間以内とさせていただきますのでご注意ください。



テラコッタカップ

Item: 陶器

12size

使いやすい、無地の器のご紹介です。

"Item's point"

P.39～42

対応項目



※ TTM品番：オープン不可。

※ ID品番：電子レンジ・オープン使用の際は温度差に注意。



TTM-CS07
テラコッタカップ

元

サイズ:74φ×60
入数:200 重量:95g 容量:120cc



TTM-CS10
テラコッタポット

元

サイズ:60φ×60
入数:180 重量:82g 容量:100cc



TTM-CS03
テラコッタボウルS

元

サイズ:76φ×41
入数:288 重量:88g 容量:110cc



TTM-CS11
テラコッタボウルL

元

サイズ:90φ×40
入数:216 重量:85g 容量:140cc



TTM-CS05
テラコッタプレートL

元

サイズ:77φ×42
入数:288 重量:104g 容量:145cc



TTM-CS06
テラコッタプレート

元

サイズ:70φ×39
入数:288 重量:80g 容量:100cc

※印刷の関係上、写真と現物の色、風合いが異なる場合があります。



唐草レリーフカップ



ハート型ココット赤



TTM-TY013
唐草レリーフカップ 元
サイズ:80φ×64
入数:120 重量:145g 容量:160cc



TTM-TY025
フライパン 元
サイズ:90φ(124)×34
入数:120 重量:135g 容量:100cc



TTM-YKN051
エリザベス 元
サイズ:70φ×48
入数:192 重量:96g 容量:130cc



TTM-TK001
プリュレ アメ 元
サイズ:96φ×28
入数:240 重量:120g 容量:110cc

Check it!

重厚感を演出する陶器です。



ID-142
スプレッド 元
サイズ:87×87×42
入数:144 重量:186g 容量:150cc



ID-143
セープル 元
サイズ:85φ×46
入数:144 重量:105g 容量:125cc



ID-145
クリッシュ 元
サイズ:104×77×45
入数:192 重量:90g 容量:130cc

Item: ハート型陶器

3size

ショーケース内の存在感バツグン。



ID-116
ハート型ココット(小)赤 元
サイズ:74×100×50
入数:120 重量:180g 容量:90cc



ID-117
ハート型ココット赤 元
サイズ:83×120×43
入数:120 重量:192g 容量:100cc



TTM-TY006
花びらハート赤 元
サイズ:112×90×48
入数:144 重量:172g 容量:145cc



スフレ(小)白

スフレ(小)アメ

Item: ブリュレ用陶器

14size

2color

風合いのある色、滑らかな触り心地。

お菓子にさりげなく可愛らしさを添えるブリュレ用カップです。



ID-118
スフレSS

元

サイズ:63φ×33
入数:240 重量:64g 容量:60cc



ID-119
スフレ(小)白

元

サイズ:69φ×37
入数:240 重量:76g 容量:80cc



ID-120
スフレ(小)アメ

元

サイズ:69φ×37
入数:240 重量:75g 容量:80cc



ID-121
スフレM

元

サイズ:79φ×38
入数:192 重量:103g 容量:110cc



ID-122
スフレL

元

サイズ:88φ×45
入数:144 重量:142g 容量:150cc



ID-123
深型(大)

元

サイズ:90φ×53
入数:120 重量:157g 容量:190cc



ID-124
深型(小)

元

サイズ:70φ×55
入数:144 重量:113g 容量:120cc



ID-125
ココット100白

元

サイズ:78φ×36
入数:240 重量:98g 容量:100cc

まっ白な陶器でスイーツが鮮やかに映えます。



ベッセル



ID-126
楕円コキール 元
サイズ: 88×55×36
入数: 240 重量: 104g 容量: 80cc



ID-127
ベッセル 元
サイズ: 128×53×31
入数: 144 重量: 105g 容量: 80cc



ID-128
ミニグラタン 元
サイズ: 82φ×29
入数: 240 重量: 94g 容量: 80cc



ID-129
ミニグラタンM 元
サイズ: 100φ×30
入数: 192 重量: 139g 容量: 110cc



ID-130
グラタン4号 元
サイズ: 120φ×29
入数: 120 重量: 223g 容量: 180cc



ID-131
プロヴァンスカップ 元
サイズ: 80φ×37
入数: 192 重量: 109g 容量: 100cc



ID-132
ブリュレ 元
サイズ: 97φ×28
入数: 144 重量: 136g 容量: 105cc



ID-133
ショコラ 元
サイズ: 97φ×28
入数: 144 重量: 133g 容量: 105cc



ベーシック



マテル

ケーキはもちろんゼリーやプリンにも。
個性的なグラスがスイーツを引き立てます。

Item: ガラス	4 size
------------------	---------------

"Item's point"

対応項目 (ID品番)

湯煎 冷蔵庫 食器洗浄機



ID-113
ベーシック 元

サイズ: 63φ×85
入数: 120 重量: 151g 容量: 170cc



ID-114
ブチカレ 元

サイズ: 64×64×81
入数: 96 重量: 205g 容量: 180cc



ID-112
マテル 元

サイズ: 78φ×70
入数: 120 重量: 122g 容量: 165cc



エクセル

Check it!

透明度も抜群なので、
中のスイーツが一層引き立ちます。



"Item's point"

対応項目 (TTM品番)

冷蔵庫 フリーザー 食器洗浄機

※フリーザーは急速冷凍不可です。

TTM-LG103006
エクセル 元

サイズ: 59φ×87
入数: 72 重量: 154g 容量: 170cc

シンプルで使いやすい、ベーシックな形。
ガラスならではの高級感ある容器です。



ベーシックミニ



ランヴェルセ

Item: デザートグラス

11size

"Item's point"

対応項目 (ID 品番)



対応項目 (TTM 品番)



※フリーザーは急速冷凍不可です。

〈ガラス容器〉



ID-106
ベーシックミニ

元

サイズ:57φ×75
入数:144 重量:130g 容量:125cc

ID-206
ベーシックミニフタ

元

サイズ:57φ
入数:144 重量:5g



ID-108
ランヴェルセ

元

サイズ:69φ×71
入数:120 重量:139g 容量:160cc

ID-208
ランヴェルセフタ

元

サイズ:69φ
入数:120 重量:1g



TTM-GRS001
ヨーグルト 90

元

サイズ:52φ(57)×75		
入数:60	重量:153g	容量:90cc



TTM-JM014
ボーノ 120ST

元

サイズ:48φ×101		
入数:72	重量:147g	容量:120cc



ID-101
スイート瓶

元

サイズ:49φ×82		
入数:144	重量:126g	容量:110cc



ID-102
アロン

元

サイズ:49φ×67		
入数:144	重量:105g	容量:100cc



ID-201
ビン用キャップシルバー

元

サイズ:52φ×10		
入数:144	重量:8g	

※ID-101、ID-102兼用フタ



ID-202
ビン用キャップゴールド

元

サイズ:52φ×10		
入数:144	重量:7g	

※ID-101、ID-102兼用フタ

〈プラ容器〉



ID-103
プチミルク瓶

元

サイズ:52φ×72		
入数:144	重量:110g	容量:100cc



ID-203
プチミルク瓶フタ

元

サイズ:52φ		
入数:144	重量:2g	



ID-105
PPプリンボトル

元

サイズ:45φ×82		
入数:500	重量:10g	容量:100cc



ID-205
PPプリンボトル フタ

元

サイズ:45φ		
入数:500	重量:2g	

〈陶器〉



ID-111
ミルク缶S

元

サイズ:52φ×76		
入数:120	重量:143g	容量:120cc



ID-211
ミルク缶Sフタ

元

サイズ:52φ		
入数:120	重量:3g	



ID-109
プリンカップ(小)

元

サイズ:68φ×60		
入数:192	重量:112g	容量:140cc



ID-110
ミルク缶

元

サイズ:56φ×66		
入数:120	重量:160g	容量:150cc

Item: PETキャニスター

ギフトBOXをP.154に掲載しています。



ID-310
PETキャニスター 元

サイズ:67φ(76φ)×91(122)
 入数:144 重量:52g 容量:350cc
 ●材質:フタ/PS、身/PET
 ※サイズ内の()は全長です。
 ※耐熱性はありません。

Item: PETジャーボトル



ID-308
PETジャーボトル 元

サイズ:78φ(92φ)×162
 入数:90 重量:92g 容量:930cc
 ●材質:フタ/鉄PE、身/PET
 ※耐熱性はありません。



ID-309
丸型石灰25g 元

サイズ:78×23
 入数:90 重量:25g

Item: デザートジャー

3 pattern



①ID-148



②ID-149



③ID-150

品番	品名	サイズ	入数	重量	容量
① ID-148	デザートジャー	62φ(67φ)×75	120	134g	145cc
② ID-149	デザートジャー スペシャルケーキ	62φ(67φ)×75	120	134g	145cc
③ ID-150	デザートジャー スペシャルスイーツ	62φ(67φ)×75	120	134g	145cc

●材質:ガラス



①ID-212



②ID-213



③ID-214



④ID-215

キャップ63φ 元

品番	品名	サイズ	入数	重量
① ID-212	ゴールド	63φ×10	120	9g
② ID-213	シルバー	63φ×10	120	9g

※ID-148、ID-149、ID-150兼用フタ

キャップ63φ 元

品番	品名	サイズ	入数	重量
③ ID-214	黒	63φ×10	120	9g
④ ID-215	白	63φ×10	120	9g

※ID-148、ID-149、ID-150兼用フタ



ケーキはもちろんゼリーやプリンにも。
 個性的なガラスがスイーツを引き立てます。

"Item's point"

対応項目 (デザートジャー)



サービスポックス

ケーキトレー

カン

デコレーションボックス

ロールケーキボックス

半生菓子

ギフトボックス

パウダーパンボックス

ミニギフト

ミニアップ

ティクアウトバック

ラッピングアイテム

副資材



和皿12cm黒淵グリーン

Item: 和陶器

11 size

17 type

和風デザートに使える陶器をそろえました。

"Item's point"

対応項目 (ID品番)



※電子レンジ・オーブン使用の際は
温度差に注意。



ID-136

壺170型イガ

元

サイズ:80φ×75

入数:90 重量:228g 容量:170cc



ID-137

壺170型鉄砂

元

サイズ:80φ×75

入数:90 重量:232g 容量:170cc



ID-138

和皿12cm黒淵グリーン

元

サイズ:120φ×43

入数:96 重量:196g 容量:220cc



ID-139

和皿12cm石清水

元

サイズ:120φ×43

入数:96 重量:194g 容量:220cc



ID-140

江戸小鉢信楽

元

サイズ:94φ×59

入数:88 重量:174g 容量:240cc

※印刷の関係上、写真と現物の色、風合いが異なる場合があります。

Information

★陶器商品取り扱い上のご注意

(P.48掲載:MT-C2029・CT560)

- ご使用前に必ず洗浄してください。洗浄の際は破損に十分ご注意ください。
- 直火にて加熱しないでください。湯煎の際はいきなり熱湯に入れないようご注意ください。
- 電子レンジ・オーブン等を使用する際は、器自体も熱くなりますのでご注意ください。
- 急熱、急冷はさけてください。陶器は吸水性があるため長時間水に浸けたままにしないでください。吸水した状態で冷凍庫でのご使用はできません。ヒビワレ、破損等の原因になりますのでご注意ください。また、食器洗浄機のご使用は衝撃などでワレ、カケ等の破損の原因になります。
- 陶器は焼き物のため、サイズ、容量、色、形状等には誤差があります。
- サイズ等はあくまでも目安としてお考えください。サイズ表記は外寸法です。
- 色むらや貫入は釉薬の特性によるものです。また、側面や底面に傷のように見える筋や凹凸は製造時に発生するもので不良品ではございません。



金刷毛

"Item's point"

対応項目 (MT 品番)



※電子レンジ・オーブン使用の際は温度差に注意。



MT-C2029

金刷毛

元

サイズ:85φ×45

入数:144 重量:140g 容量:165cc



MT-C560

はげめ 銀

元

サイズ:100φ×50

入数:144 重量:150g 容量:190cc

"Item's point"

対応項目 (TTM 品番)



※フリーザーは急速冷凍不可です。



TTM-KT02

滝呂 織部

元

サイズ:100φ×58

入数:168 重量:163g 容量:200cc



TTM-YKN47FK

深山 オリベ×黒

元

サイズ:89φ×53

入数:180 重量:160g 容量:180cc

※印刷の関係上、写真と現物の色、風合いが異なる場合があります。

DECORATION BOX

デコレーションボックス

定番の白無地から、オールシーズンお使いいただける、スタイリッシュなデコレーションBOXを揃えました。



Item: デコ箱

Size: 150 4.5号-6号

"Item's point"



差込み口が中央にある形状です。
(20-2356~2361TM)



金台紙丸型

天面内側に
保冷剤収納ポケット付



②20-2357



②20-2360

プティビジュール

品番	品名	サイズ	入数	重量
金台紙なし	金台紙丸型付			
① 20-2356	20-2356TM	4.5号 162×163×150	100	138g
② 20-2357	20-2357TM	5号 191×195×150	100	163g
③ 20-2358	20-2358TM	6号 223×227×150	100	198g

●材質: 段ボール、金台紙/紙 ●仕様: 天面保冷剤用不織布ポケット付

ハッピースマイルファクトリー

品番	品名	サイズ	入数	重量
金台紙なし	金台紙丸型付			
① 20-2359	20-2359TM	4.5号 162×163×150	100	138g
② 20-2360	20-2360TM	5号 191×195×150	100	163g
③ 20-2361	20-2361TM	6号 223×227×150	100	198g

●材質: 段ボール、金台紙/紙 ●仕様: 天面保冷剤用不織布ポケット付

BAINS CHAUDS & DOUCHES
 A disposition Serviettes et Peignoirs
 Prix du bain 0,50 € - Supplément avec 0,10 €
 OUVERT TOUS LES JOURS DE LA SEMAINE



サービスボックス
 ケーキトトレ
 カップ
 デコレーションボックス
 ロールケーキボックス
 半生菓子
 ギフトボックス
 パウダーパンボックス
 ミニギフト
 ミニバッグ
 テイクアウトバッグ
 ラッピングアイテム
 副資材

"Item's point"



差込み口が上にある形状です。(20-2362~2367TM)



金台紙丸型

天面内側に保冷剤収納ポケット付



②20-2363



②20-2366

ケーキスタジオ

品番	品名	サイズ	入数	重量
金台紙なし	金台紙丸型付			
① 20-2362	20-2362TM	4.5号	162×163×150	100 130g
② 20-2363	20-2363TM	5号	191×195×150	100 164g
③ 20-2364	20-2364TM	6号	223×227×150	100 197g

●材質:段ボール、金台紙/紙 ●仕様:天面保冷剤用不織布ポケット付

パティシエの1日

品番	品名	サイズ	入数	重量
金台紙なし	金台紙丸型付			
① 20-2365	20-2365TM	4.5号	162×163×150	100 130g
② 20-2366	20-2366TM	5号	191×195×150	100 164g
③ 20-2367	20-2367TM	6号	223×227×150	100 197g

●材質:段ボール、金台紙/紙 ●仕様:天面保冷剤用不織布ポケット付

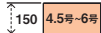

Item: **リュクスデコ**

Size:  150 4.5号-6号

天面内側に
保冷剤収納ポケット付



①DE-260



②DE-261



③DE-262

"Item's point"



光沢のあるシルバー紙を使用しているため、高級感とスタイリッシュさで売り場でも存在感を発揮します。



金台紙丸型

リュクスデコ

ヤ

品番	品名	サイズ	入数	重量
金台紙なし	金台紙丸型付			
① DE-260 DE-260TM	4.5号	162×163×150	100	150g
② DE-261 DE-261TM	5号	191×195×150	100	182g
③ DE-262 DE-262TM	6号	223×227×150	100	226g

●材質: 段ボール、金台紙/紙 ●仕様: 天面保冷剤用不織布ポケット付



サービスボックス
 ケーキトトレイ
 カップ
 デコレーションボックス
 ロールケーキボックス
 半生菓子
 キフトボックス
 パウダーパンボックス
 ミニギフト
 ミニバッグ
 テイクアウトバッグ
 ラッピングアイテム
 副資材

Item: シャルムデコ Size: 150 4.5号-6号

天面内側に
保冷剤収納ポケット付



①DE-263 ②DE-264 ③DE-265

"Item's point"



光沢のあるシルバー紙を使用しているため、高級感とスタイリッシュさで売り場でも存在感を発揮します。



金台紙丸型

シャルムデコ

品番	品名	サイズ	入数	重量
① DE-263	DE-263TM	4.5号	100	150g
② DE-264	DE-264TM	5号	100	182g
③ DE-265	DE-265TM	6号	100	226g

●材質: 段ボール、金台紙/紙 ●仕様: 天面保冷剤用不織布ポケット付

ワクワクするデザインのボックスを集めました。



Item: ラグジュデコ

Size: 150 4.5号-7号



①DE-180

②DE-181

③DE-182

④DE-183

サイズによって異なるカラーで
選ぶ楽しさアップ。

"Item's point"



金台紙

ラグジュデコ

品番	品名	サイズ	入数	重量
① DE-180 DE-180T	4.5号	162×163×150	100	129g
② DE-181 DE-181T	5号	191×195×150	100	168g
③ DE-182 DE-182T	6号	223×227×150	100	202g
④ DE-183 DE-183T	7号	257×259×150	100	238g

●材質: 段ボール、金台紙/紙 ●仕様: 天面保冷剤用不織布ポケット付

Item: ミニョンデコ

Size: 150 4.5号-7号



②DE-152

天面内側に
ポケット付

"Item's point"



金台紙

ミニョンデコ

品番	品名	サイズ	入数	重量
① DE-151 DE-151T	4.5号	162×163×150	100	129g
② DE-152 DE-152T	5号	191×195×150	100	165g
③ DE-153 DE-153T	6号	223×227×150	100	199g
④ DE-154 DE-154T	7号	257×259×150	100	234g

●材質: 段ボール、金台紙/紙 ●仕様: 天面保冷剤用不織布ポケット付

Item: ルージュデコ

Size: 150 4.5号-7号



②DE-156

天面内側に
ポケット付

"Item's point"



金台紙

ルージュデコ

品番	品名	サイズ	入数	重量
① DE-155 DE-155T	4.5号	162×163×150	100	129g
② DE-156 DE-156T	5号	191×195×150	100	165g
③ DE-157 DE-157T	6号	223×227×150	100	199g
④ DE-158 DE-158T	7号	257×259×150	100	234g

●材質: 段ボール、金台紙/紙 ●仕様: 天面保冷剤用不織布ポケット付

Item: スイートデコ

Size: 150 4.5号-7号



②DE-160

天面内側に
ポケット付

"Item's point"



金台紙

スイートデコ

品番	品名	サイズ	入数	重量
① DE-159 DE-159T	4.5号	162×163×150	100	129g
② DE-160 DE-160T	5号	191×195×150	100	165g
③ DE-161 DE-161T	6号	223×227×150	100	199g
④ DE-162 DE-162T	7号	257×259×150	100	234g

●材質: 段ボール、金台紙/紙 ●仕様: 天面保冷剤用不織布ポケット付

Item: ループデコ

Size: 150 4.5号-7号



②DE-176

天面内側に
ポケット付

"Item's point"



金台紙

ループデコ

品番	品名	サイズ	入数	重量
① DE-175 DE-175T	4.5号	162×163×150	100	129g
② DE-176 DE-176T	5号	191×195×150	100	165g
③ DE-177 DE-177T	6号	223×227×150	100	199g
④ DE-178 DE-178T	7号	257×259×150	100	234g

●材質: 段ボール、金台紙/紙 ●仕様: 天面保冷剤用不織布ポケット付

シンプルなホワイトの箱が
ホールケーキを引き立てます。



Item: **アニバーサリーデコ**

Size:

150 4.5号-6号

ホワイトカラーに擬似エンボス加工が
上質感を演出します。



①20-2210



②20-2211



③20-2212

"Item's point"

texture



擬似エンボス加工



保冷剤スペース
ケーキを入れてから保冷剤
を簡単に入れられます。



金台紙丸型

アニバーサリーデコ

品番		品名	サイズ	入数	重量
金台紙なし	金台紙丸型付				
① 20-2210	20-2210TM	4.5号	182×163×150	100	163g
② 20-2211	20-2211TM	5号	212×195×150	100	194g
③ 20-2212	20-2212TM	6号	244×227×150	100	231g

●材質: 段ボール、金台紙/紙



サービスボックス
 ケーキトトレイ
 カップ
 デコレーションボックス
 ロールケーキボックス
 半生菓子
 ギフトボックス
 パウダーパンボックス
 ミニギフト
 ミニバッグ
 テイクアウトバッグ
 ラッピングアイテム
 副資材

Item: デコホワイト150 上差し Size: 150 4.5号-7号

Item: デコホワイト150 中央差し Size: 150 4.5号-7号



デコホワイト150 上差し **ヤ**

品番	品名	サイズ	入数	重量
金台紙なし	金台紙丸型付			
① DE-224	DE-224TM	4.5号	162×163×150	100 125g
② DE-225	DE-225TM	5号	191×195×150	100 163g
③ DE-226	DE-226TM	6号	223×227×150	100 190g
④ DE-227	DE-227TM	7号	257×259×150	100 228g

●材質: 段ボール、金台紙/紙 ●仕様: 天面保冷剤用不織布ポケット付

デコホワイト150 中央差し **ヤ**

品番	品名	サイズ	入数	重量
金台紙なし	金台紙丸型付			
① DE-220	DE-220TM	4.5号	162×163×150	100 138g
② DE-221	DE-221TM	5号	191×195×150	100 163g
③ DE-222	DE-222TM	6号	223×227×150	100 198g
④ DE-223	DE-223TM	7号	257×259×150	100 230g

●材質: 段ボール、金台紙/紙 ●仕様: 天面保冷剤用不織布ポケット付



Item: エコデコ150

Size: 150 5号-7号



②DE-80

CLデコトレイ

エコデコ150

品番	品名	サイズ	入数	重量
トレーなし	CLデコトレイ付			
① DE-79 DE-79B	5号	190×195×150	100	93g
② DE-80 DE-80B	6号	220×225×150	100	114g
③ DE-81 DE-81B	7号	250×255×150	100	130g

●材質:段ボール、トレー/PPF

Item: エコデコ150F 不織布ポケット付

Size: 150 6号



①DE-80F

CLデコトレイ

エコデコ150F 不織布ポケット付

品番	品名	サイズ	入数	重量
トレーなし	CLデコトレイ付			
① DE-80F DE-80FB	6号	220×225×150	100	114g

●材質:段ボール、トレー/PPF ●仕様:天面保冷剤用不織布ポケット付

可愛いタッチのデコレーション
ケーキ専用パッケージです。



Item: ソレイユデコ135

Size: 135 4号-7号

太陽のような明るいオレンジカラー。

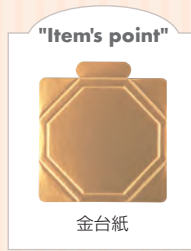

ソレイユデコ135

品番	品名	サイズ	入数	重量
① DE-190 DE-190T	4号	145×149×135	100	102g
② DE-191 DE-191T	4.5号	160×160×135	100	113g
③ DE-192 DE-192T	5号	190×190×135	100	149g
④ DE-193 DE-193T	6号	220×220×135	100	177g
⑤ DE-194 DE-194T	7号	250×250×135	100	209g

●材質: 段ボール、金台紙/紙

Check it!

従来のデコホワイト135Gからリニューアルしました。
①箱の強度が従来よりUP!
②差込やすさUP!

Item: デコホワイト

Size: 135 4.5号-6号 150 7号



①DE-170



②DE-171



③DE-172



④DE-174

Information

トレーは2種類から選べます。



CLデコトレー



金台紙

デコホワイト

品番	品名	サイズ	入数	重量
① DE-170	— DE-170T	135 4.5号	160×160×135	100 113g
② DE-171 DE-171B DE-171T	135 5号	190×190×135	100 145g	
③ DE-172 DE-172B DE-172T	135 6号	220×220×135	100 176g	
④ DE-174 DE-174B DE-174T	150 7号	250×250×150	100 213g	

●材質: 段ボール、トレー/PPF、金台紙/紙



Item: **エコデコ** Size: 120 4号 112 5号 116 6号 130 7号



②DE-54



エコデコ

品番	品名	サイズ	入数	重量
① DE-82 DE-82B	4号	145×146×120	200	56g
② DE-54 DE-54B	5号	190×193×112	100	73g
③ DE-55 DE-55B	6号	225×228×116	100	92g
④ DE-56 DE-56B	7号	253×258×130	100	116g

●材質:段ボール、トレイ/PPF

Item: **デコホワイト** Size: 120 4号-6号 140 7号-8号



③DE-9



デコホワイトCLトレイ付

品番	品名	サイズ	入数	重量
① DE-70	4号	145×148×120	200	106g
② DE-8	5号	190×190×120	100	156g
③ DE-9	6号	225×225×120	100	209g
④ DE-10	7号	253×253×140	100	258g
⑤ KSP-11	8号	285×285×140	50	305g

●材質:段ボール、トレイ/PPF

Item: **アントルメ4.5号** Size: 105 4.5号



DE-71
アントルメ4.5号金台紙付

サイズ: 160×163×105
入数: 200 重量: 75g

●材質:段ボール、金台紙/紙

Item: **エコガトー** Size: 80 4号-6号



③DE-74



エコガトー

品番	品名	サイズ	入数	重量
① DE-72 DE-72B	4号	140×140×80	200	42g
② DE-73 DE-73B	5号	190×190×80	100	61g
③ DE-74 DE-74B	6号	220×220×80	100	73g

●材質:段ボール、トレイ/PPF

ドールケーキや二段デコに安心の高さ200mm。



Item: デコホワイト 200

Size:

200 5号-6号



①DE-195



②DE-196

デコホワイト200

品番	品名	サイズ	入数	重量
① DE-195	5号	190×190×200	30	189g
② DE-196	6号	220×220×200	30	220g

●材質:段ボール ●仕様:天面保冷剤用不織布ポケット付

サービスボックス

ケーキトレー

カンフ

デコレーションボックス

ロールケーキボックス

半生菓子

ギフトボックス

パウンドケーキボックス

ミニギフト

ミニバッグ

テイクアウトバッグ

ラッピングアイテム

副資材



Item: タルトケース Size: 80 4.5号-6号

トレーは別売りです。

Information

トレーについて
P.63~68掲載商品の他にも多数取り
揃えています。
詳細につきましては、お気軽にお問
合わせください。

ホワイト



①20-2755



②20-2756



③20-2757

クラフト



①20-2758



②20-2759



③20-2760

タルトケース ホワイト



品番	品名	サイズ	入数	重量
① 20-2755	4.5号	162×163×80	100	53g
② 20-2756	5号	191×195×80	100	66g
③ 20-2757	6号	223×227×80	100	82g

●材質:紙(窓/OPP)

タルトケース クラフト



品番	品名	サイズ	入数	重量
① 20-2758	4.5号	162×163×80	100	57g
② 20-2759	5号	191×195×80	100	70g
③ 20-2760	6号	223×227×80	100	89g

●材質:紙(窓/OPP)



Item: **キャリーデコ** Size: 130 3号

"Item's point"



差込み口が中央にある形状です。



金台紙

キャリーデコ3号

品番	品名	サイズ	入数	重量
① 20-2718	ホワイト	115×115×130	200	68g
② 20-2719	レッド	115×115×130	200	68g

●材質:紙 ●仕様:本体-金台紙



Item: **フードアントルメ5号** Size: 110 5号



20-427
フードアントルメ5号

サイズ:190×191×110

入数:100 重量:86g

●材質:紙
 ※ショートケーキ丸トレー(外径94φ)が4個入ります。

Item: **クリスタルガトー** Size: 90 90H 120 120H

こだわりのお菓子を見せたい方へ。

"Item's point"



アルミ台紙



②20-308A

クリスタルガトー-150角

品番	品名	サイズ	入数	重量
アルミ台紙なし	アルミ台紙付			
① 20-308	20-308B	90H 150×150×90	100	69g
② 20-3080A	20-3080B	120H 150×150×120	100	80g

●材質:本体/PET、身-台紙/紙
 ※生菓子には20-308B、20-3080Bのアルミ台紙付をご利用ください。



ケーキに合わせて、
お好きなトレーをお選びください。



Item: **CLデコトレー**

4size

定番の白トレー。
目盛り付きで取り分けの際に大変
便利です(4号を除く)。



CLデコトレー

小

品番	品名	サイズ	入数	重量
① DE-45X	4号	140×140×15(120φ)	100	8g
② DE-37X	5号	187×187×15(150φ)	100	15g
③ DE-38X	6号	218×218×15(180φ)	100	24g
④ DE-39X	7号	250×250×15(210φ)	100	31g

●材質:PPF
※サイズ内の()は円の直径です。

Item: **金台紙**

5size



①DE-199X ②DE-200X ③DE-201X ④DE-202X ⑤DE-203X

デコ 金台紙

小

品番	品名	サイズ	入数	重量
① DE-199X	4号用	142×142×20(120φ)	200	16g
② DE-200X	4.5号用	153×158×20(135φ)	200	19g
③ DE-201X	5号用	183×188×20(150φ)	100	28g
④ DE-202X	6号用	213×218×20(180φ)	100	37g
⑤ DE-203X	7号用	248×253×20(210φ)	100	51g

●材質:紙
※サイズ内の()は対応するケーキの直径です。

Item: **金台紙 金具付**

5size



①DE-204X ②DE-205X ③DE-206X ④DE-207X ⑤DE-208X

デコ 金台紙 金具付

小

品番	品名	サイズ	入数	重量
① DE-204X	4号用	142×142×20(120φ)	200	17g
② DE-205X	4.5号用	153×158×20(135φ)	200	21g
③ DE-206X	5号用	183×188×20(150φ)	100	29g
④ DE-207X	6号用	213×218×20(180φ)	100	39g
⑤ DE-208X	7号用	248×253×20(210φ)	100	52g

●材質:紙、金属/ブリキ
※サイズ内の()は対応するケーキの直径です。

Item: デコ 金台紙(丸型)

5size



①DE-210X ②DE-211X ③DE-212X ④DE-213X ⑤DE-214X

デコ 金台紙(丸型)

小

品番	品名	サイズ	入数	重量
① DE-210X	4号用	138×154(120φ)	200	15g
② DE-211X	4.5号用	158×180(135φ)	200	20g
③ DE-212X	5号用	187×209(150φ)	100	28g
④ DE-213X	6号用	217×240(180φ)	100	38g
⑤ DE-214X	7号用	248×270(210φ)	100	49g

●材質:紙
※サイズ内の()は対応するケーキの直径です。

Item: デコ 金台紙(丸型)金具付

5size



①DE-215X ②DE-216X ③DE-217X ④DE-218X ⑤DE-219X

デコ 金台紙(丸型)金具付

小

品番	品名	サイズ	入数	重量
① DE-215X	4号用	138×154(120φ)	200	16g
② DE-216X	4.5号用	158×180(135φ)	200	21g
③ DE-217X	5号用	187×209(150φ)	100	29g
④ DE-218X	6号用	217×240(180φ)	100	39g
⑤ DE-219X	7号用	248×270(210φ)	100	50g

●材質:紙、金属/フリキ
※サイズ内の()は対応するケーキの直径です。

Item: デコ 台紙(丸型)ホワイト

5size



①20-2569X ②20-2570X ③20-2571X ④20-2572X ⑤20-2573X

デコ 台紙(丸型)ホワイト

小

品番	品名	サイズ	入数	重量
① 20-2569X	4号用	138×154(120φ)	200	15g
② 20-2570X	4.5号用	158×180(135φ)	200	20g
③ 20-2571X	5号用	187×209(150φ)	100	27g
④ 20-2572X	6号用	217×240(180φ)	100	36g
⑤ 20-2573X	7号用	248×270(210φ)	100	46g

●材質:紙 ●表面加工:PP貼
※サイズ内の()は対応するケーキの直径です。

Item: デコ 台紙(丸型)ホワイト金具付

5size



①20-2574X ②20-2575X ③20-2576X ④20-2577X ⑤20-2578X

デコ 台紙(丸型)ホワイト金具付

小

品番	品名	サイズ	入数	重量
① 20-2574X	4号用	138×154(120φ)	200	16g
② 20-2575X	4.5号用	158×180(135φ)	200	21g
③ 20-2576X	5号用	187×209(150φ)	100	28g
④ 20-2577X	6号用	217×240(180φ)	100	37g
⑤ 20-2578X	7号用	248×270(210φ)	100	47g

●材質:紙、金具/フリキ ●表面加工:PP貼
※サイズ内の()は対応するケーキの直径です。

サービスポックス

ケーキトレー

カップ

デコレーションボックス

ロールケーキボックス

半生菓子

ギフトボックス

パウダー(ペン)ボックス

ミニギフト

ミニバッグ

テイクアウトバッグ

ラッピングアイテム

副資材



10色のカラー展開でホールケーキに季節感や上質感をプラス。

Item: SKデコトレー

5size

10color



ゴールド



シルバー



クリア



マロン



ボルドー



チェリー



フレイムオレンジ



ローズレッド



アメジスト



リーフグリーン

Information

サイズ

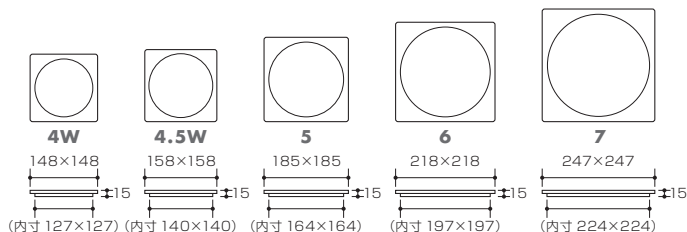

"Item's point"



コーナーの安定感が抜群!
 トレーの四隅の立ち上がりもしっかりしているので、持ちやすく、安定感も抜群です。



LEDのライトに映えるクリアカラー
 クリアタイプはLEDの照明にも映えて美しい輝きを放ちます。透明感あふれる表情は、春～夏の爽やかな季節感の演出にぴったりです。

品番	品名	入数	重量
① SOP-40801	SK-4W ゴールド	200	8.9g
② SOP-40811	SK-4.5W ゴールド	200	11g
③ SOP-40821	SK-5 ゴールド	100	20.8g
④ SOP-40831	SK-6 ゴールド	100	29g
⑤ SOP-40841	SK-7 ゴールド	50	37g
⑥ SOP-40802	SK-4W シルバー	200	8.9g
⑦ SOP-40812	SK-4.5W シルバー	200	11g
⑧ SOP-40822	SK-5 シルバー	100	20.8g
⑨ SOP-40832	SK-6 シルバー	100	29g
⑩ SOP-40842	SK-7 シルバー	50	37g
⑪ SOP-40803	SK-4W クリア	200	8.9g
⑫ SOP-40813	SK-4.5W クリア	200	11g
⑬ SOP-40823	SK-5 クリア	100	20.8g
⑭ SOP-40833	SK-6 クリア	100	29g
⑮ SOP-40843	SK-7 クリア	50	37g
⑯ SOP-40804	SK-4W マロン	200	8.9g
⑰ SOP-40814	SK-4.5W マロン	200	11g
⑱ SOP-40824	SK-5 マロン	100	20.8g
⑲ SOP-40834	SK-6 マロン	100	29g
⑳ SOP-40844	SK-7 マロン	50	37g

●材質:PET

品番	品名	入数	重量
㉑ SOP-40805	SK-4W ボルドー	200	8.9g
㉒ SOP-40815	SK-4.5W ボルドー	200	11g
㉓ SOP-40825	SK-5 ボルドー	100	20.8g
㉔ SOP-40835	SK-6 ボルドー	100	29g
㉕ SOP-40845	SK-7 ボルドー	50	37g
㉖ SOP-40806	SK-4W チェリー	200	8.9g
㉗ SOP-40816	SK-4.5W チェリー	200	11g
㉘ SOP-40826	SK-5 チェリー	100	20.8g
㉙ SOP-40836	SK-6 チェリー	100	29g
㉚ SOP-40846	SK-7 チェリー	50	37g
㉛ SOP-40807	SK-4W フレイムオレンジ	200	8.9g
㉜ SOP-40817	SK-4.5W フレイムオレンジ	200	11g
㉝ SOP-40827	SK-5 フレイムオレンジ	100	20.8g
㉞ SOP-40837	SK-6 フレイムオレンジ	100	29g
㉟ SOP-40847	SK-7 フレイムオレンジ	50	37g
㊱ SOP-40808	SK-4W ローズレッド	200	8.9g
㊲ SOP-40818	SK-4.5W ローズレッド	200	11g
㊳ SOP-40828	SK-5 ローズレッド	100	20.8g
㊴ SOP-40838	SK-6 ローズレッド	100	29g
㊵ SOP-40848	SK-7 ローズレッド	50	37g

●材質:PET

品番	品名	入数	重量
㊶ SOP-40809	SK-4W アメジスト	200	8.9g
㊷ SOP-40819	SK-4.5W アメジスト	200	11g
㊸ SOP-40829	SK-5 アメジスト	100	20.8g
㊹ SOP-40839	SK-6 アメジスト	100	29g
㊺ SOP-40849	SK-7 アメジスト	50	37g
㊻ SOP-40810	SK-4W リーフグリーン	200	8.9g
㊼ SOP-40820	SK-4.5W リーフグリーン	200	11g
㊽ SOP-40830	SK-5 リーフグリーン	100	20.8g
㊾ SOP-40840	SK-6 リーフグリーン	100	29g
㊿ SOP-40850	SK-7 リーフグリーン	50	37g

●材質:PET

Item: MKデコトレー

6size

9color

豊富なカラーとシンプルなデザイン
ジュエルトレーを代表する人気商品。



ゴールド



シルバー



マロン



ボルドー



チェリー



フレイムオレンジ



ローズレッド



アメジスト



リーフグリーン



サービスボックス

ケーキトレー

カップ

デコレーションボックス

ロールケーキボックス

半生菓子

ギフトボックス

パウダーパンボックス

ミニギフト

ミニバッグ

テイクアウトバッグ

ラッピングアイテム

副資材

Information

サイズ

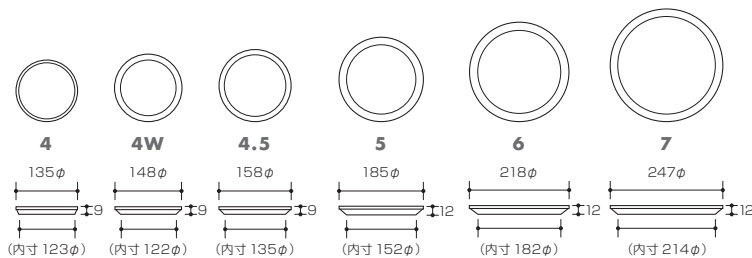

品番	品名	入数	重量	品番	品名	入数	重量	品番	品名	入数	重量
① SOP-45419	MK-4 ゴールド	200	6.3g	⑩ SOP-49876	MK-4 ボルドー	200	6.3g	⑳ SOP-49878	MK-4 ローズレッド	200	6.3g
② SOP-45593	MK-4W ゴールド	200	7.2g	⑪ SOP-49877	MK-4W ボルドー	200	7.2g	㉑ SOP-49873	MK-4W ローズレッド	200	7.2g
③ SOP-40202	MK-4.5 ゴールド	200	8g	⑫ SOP-49871	MK-4.5 ボルドー	200	8g	㉒ SOP-40208	MK-4.5 ローズレッド	200	8g
④ SOP-45417	MK-5 ゴールド	100	16.4g	⑬ SOP-40205	MK-4.5 ボルドー	200	8g	㉓ SOP-49883	MK-5 ローズレッド	100	16.4g
⑤ SOP-45415	MK-6 ゴールド	100	22.5g	⑭ SOP-49881	MK-5 ボルドー	100	16.4g	㉔ SOP-49888	MK-6 ローズレッド	100	22.5g
⑥ SOP-45595	MK-7 ゴールド	50	29g	⑮ SOP-49886	MK-6 ボルドー	100	22.5g	㉕ SOP-49889	MK-7 ローズレッド	50	29g
⑦ SOP-47391	MK-4 シルバー	200	6.3g	⑯ SOP-49889	MK-7 ボルドー	50	29g	㉖ SOP-49879	MK-4 アメジスト	200	6.3g
⑧ SOP-47389	MK-4W シルバー	200	7.2g	⑰ SOP-49877	MK-4 チェリー	200	6.3g	㉗ SOP-49879	MK-4 アメジスト	200	6.3g
⑨ SOP-40203	MK-4.5 シルバー	200	8g	⑱ SOP-49872	MK-4W チェリー	200	7.2g	㉘ SOP-49874	MK-4W アメジスト	200	7.2g
⑩ SOP-47393	MK-5 シルバー	100	16.4g	㉀ SOP-49882	MK-5 チェリー	100	16.4g	㉙ SOP-40209	MK-4.5 アメジスト	200	8g
⑪ SOP-47395	MK-6 シルバー	100	22.5g	㉁ SOP-49887	MK-6 チェリー	100	22.5g	㉚ SOP-49884	MK-5 アメジスト	100	16.4g
⑫ SOP-47397	MK-7 シルバー	50	29g	㉂ SOP-49887	MK-6 チェリー	100	22.5g	㉛ SOP-49889	MK-6 アメジスト	100	22.5g
⑬ SOP-40192	MK-4 マロン	200	6.3g	㉃ SOP-49892	MK-7 チェリー	50	29g	㉜ SOP-49894	MK-7 アメジスト	50	29g
⑭ SOP-40194	MK-4W マロン	200	7.2g	㉄ SOP-40193	MK-4 フレイムオレンジ	200	6.3g	㉝ SOP-49880	MK-4 リーフグリーン	200	6.3g
⑮ SOP-40204	MK-4.5 マロン	200	8g	㉅ SOP-40195	MK-4W フレイムオレンジ	200	7.2g	㉞ SOP-49875	MK-4W リーフグリーン	200	7.2g
⑯ SOP-40196	MK-5 マロン	100	16.4g	㉆ SOP-40207	MK-4.5 フレイムオレンジ	200	8g	㉟ SOP-49875	MK-4W リーフグリーン	200	7.2g
⑰ SOP-40198	MK-6 マロン	100	22.5g	㉇ SOP-40197	MK-5 フレイムオレンジ	100	16.4g	㊱ SOP-49885	MK-5 リーフグリーン	100	16.4g
⑱ SOP-40200	MK-7 マロン	50	29g	㉈ SOP-40199	MK-6 フレイムオレンジ	100	22.5g	㊲ SOP-49890	MK-6 リーフグリーン	100	22.5g
				㉉ SOP-40201	MK-7 フレイムオレンジ	50	29g	㊳ SOP-49895	MK-7 リーフグリーン	50	29g

●材質:PET

●材質:PET

●材質:PET

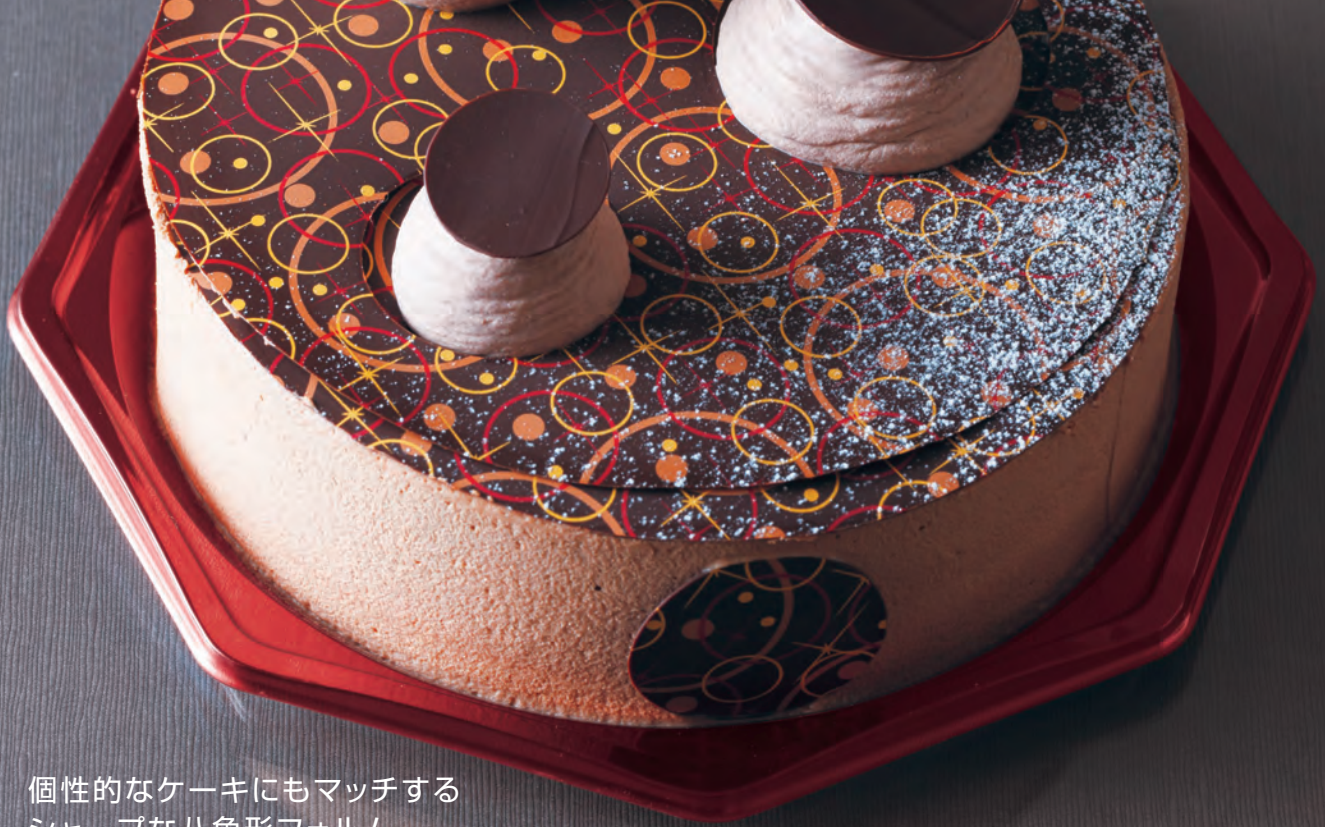

個性的なケーキにもマッチする
シャープな八角形フォルム。

Item: EKデコトレー

4size

9color



Information

サイズ

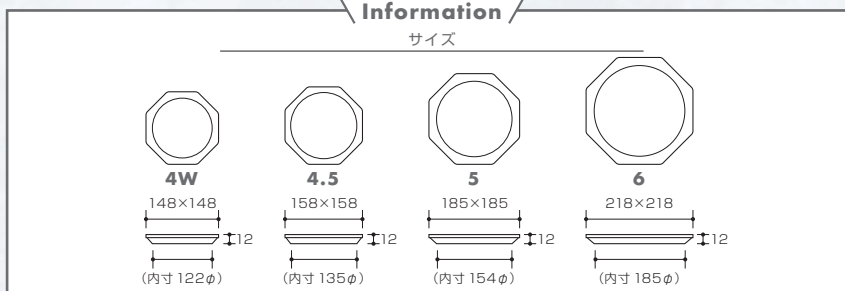

品番	品名	入数	重量	品番	品名	入数	重量	品番	品名	入数	重量
① SOP-49996	EK-4W ゴールド	200	7.5g	⑬ SOP-40163	EK-4W ボルドー	200	7.5g	⑳ SOP-40166	EK-4W ローズレッド	200	7.5g
② SOP-49994	EK-4.5 ゴールド	200	9g	⑭ SOP-40156	EK-4.5 ボルドー	200	9g	㉑ SOP-40159	EK-4.5 ローズレッド	200	9g
③ SOP-49998	EK-5 ゴールド	100	17.5g	⑮ SOP-40170	EK-5 ボルドー	100	17.5g	㉒ SOP-40173	EK-5 ローズレッド	100	17.5g
④ SOP-40112	EK-6 ゴールド	100	23.9g	⑯ SOP-40177	EK-6 ボルドー	100	23.9g	㉓ SOP-40180	EK-6 ローズレッド	100	23.9g
⑤ SOP-49997	EK-4W シルバー	200	7.5g	⑰ SOP-40164	EK-4W チェリー	200	7.5g	㉔ SOP-40167	EK-4W アメジスト	200	7.5g
⑥ SOP-49995	EK-4.5 シルバー	200	9g	⑱ SOP-40157	EK-4.5 チェリー	200	9g	㉕ SOP-40160	EK-4.5 アメジスト	200	9g
⑦ SOP-49999	EK-5 シルバー	100	17.5g	⑲ SOP-40171	EK-5 チェリー	100	17.5g	㉖ SOP-40174	EK-5 アメジスト	100	17.5g
⑧ SOP-40113	EK-6 シルバー	100	23.9g	㉀ SOP-40178	EK-6 チェリー	100	23.9g	㉗ SOP-40181	EK-6 アメジスト	100	23.9g
⑨ SOP-40162	EK-4W マロン	200	7.5g	㉁ SOP-40165	EK-4W フレイムオレンジ	200	7.5g	㉘ SOP-40168	EK-4W リーフグリーン	200	7.5g
⑩ SOP-40155	EK-4.5 マロン	200	9g	㉂ SOP-40158	EK-4.5 フレイムオレンジ	200	9g	㉙ SOP-40161	EK-4.5 リーフグリーン	200	9g
⑪ SOP-40169	EK-5 マロン	100	17.5g	㉃ SOP-40172	EK-5 フレイムオレンジ	100	17.5g	㉚ SOP-40175	EK-5 リーフグリーン	100	17.5g
⑫ SOP-40176	EK-6 マロン	100	23.9g	㉄ SOP-40179	EK-6 フレイムオレンジ	100	23.9g	㉛ SOP-40182	EK-6 リーフグリーン	100	23.9g

●材質:PET

●材質:PET

●材質:PET

Item: **GTレーリーフ丸**

4size

2color

Item: **APケーキトレ**

3color

イベントのケーキにもお似合い、洋皿感覚の愛らしいレーリーフ。八角形のフォルムが中サイズのホールケーキをシックに彩る。



ゴールド



シルバー



ゴールド



シルバー



ブラック

Information

サイズ

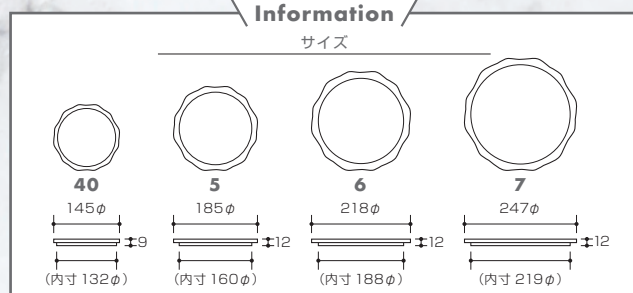

GTレーリーフ丸

特

品番	品名	サイズ	入数	重量
① SOP-46873	40 ゴールド	145φ×9(底132φ)	200	6.7g
② SOP-46875	5 ゴールド	185φ×12(底160φ)	100	16g
③ SOP-46877	6 ゴールド	218φ×12(底188φ)	100	23.3g
④ SOP-46879	7 ゴールド	247φ×12(底219φ)	50	28.8g
⑤ SOP-47399	40 シルバー	145φ×9(底132φ)	200	6.7g
⑥ SOP-47401	5 シルバー	185φ×12(底160φ)	100	16g
⑦ SOP-47403	6 シルバー	218φ×12(底188φ)	100	23.3g
⑧ SOP-47405	7 シルバー	247φ×12(底219φ)	50	28.8g

●材質:PET

Information

サイズ

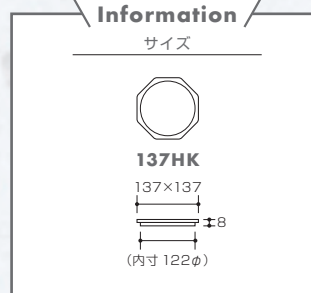

AP-137HK

特

品番	品名	サイズ	入数	重量
① SOP-45209	ゴールド	137×137×8(底122φ)	300	6.82g
② SOP-47369	シルバー	137×137×8(底122φ)	300	6.82g
③ SOP-49681	ブラック	137×137×8(底122φ)	300	6.82g

●材質:PET

Item: **ツーウェイAPデコトレ**

4size

2color



ゴールド



シルバー



ゴールド



シルバー

Information

サイズ

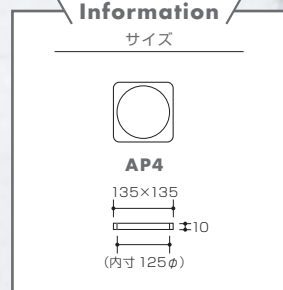

Information

サイズ

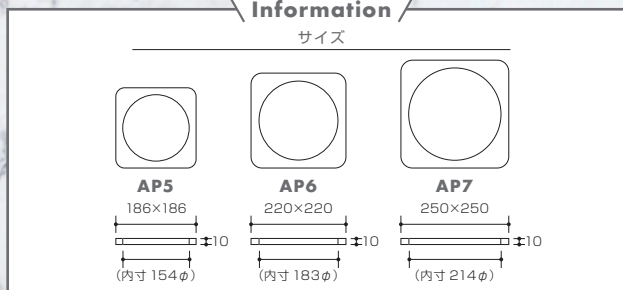

ツーウェイAP4

特

品番	品名	サイズ	入数	重量
① SOP-45167	ゴールド	135×135×10(底125φ)	100	7.82g
② SOP-47381	シルバー	135×135×10(底125φ)	100	7.82g

●材質:PET

ツーウェイAP

特

品番	品名	サイズ	入数	重量
① SOP-45169	5ゴールド	186×186×10(底154φ)	100	20g
② SOP-45171	6ゴールド	220×220×10(底183φ)	100	29.8g
③ SOP-45173	7ゴールド	250×250×10(底214φ)	100	38.8g
④ SOP-47383	5シルバー	186×186×10(底154φ)	100	20g
⑤ SOP-47385	6シルバー	220×220×10(底183φ)	100	29.8g
⑥ SOP-47387	7シルバー	250×250×10(底214φ)	100	38.8g

●材質:PET

05

Sweets Package Collection

ROLL CAKE BOX

ロールケーキボックス

年齢問わず人気のあるロールケーキ。
用途に合わせた種類をご用意致しました。



Item: ロール 金台紙付



"Item's point"

20-2445・2446
光沢のあるシルバー紙を使用しているの
で、高級感とスタイ
リッシュさで売り場
でも存在感を揮ひ
ます。



金台紙

天面内側に
ポケット付



20-2445
リュクスロール 金台紙付

サイズ:200×130×150

入数:100 重量:167g

●材質:段ボール、金台紙/紙



20-2446
シャルムロール 金台紙付

サイズ:200×130×150

入数:100 重量:167g

●材質:段ボール、金台紙/紙



リバー
シブル



BACK

20-2857
グルマンロール 金台紙付

サイズ:200×130×150

入数:100 重量:161g

●材質:段ボール、金台紙/紙
●仕様:天面保冷剤不織布ポケット付

Item: ノエルデコオランジェ



DE-112
ノエルデコオランジェ6寸
金台紙付

サイズ:235×144×130

入数:100 重量:136g

●材質:段ボール、金台紙/紙

素材にこだわった白無地の
ロールケーキ箱を取り揃えました。



Item: エコロール6寸台紙付



20-176
エコロール6寸台紙付 ヤ
 サイズ: 210×100×100
 入数: 200 重量: 56g
 ●材質: 段ボール、台紙/紙

Item: エコパウンド



20-168
エコパウンド ヤ
 サイズ: 245×90×72
 入数: 200 重量: 42g
 ●材質: 段ボール

Item: エコロール6寸手提金台紙付



DE-91
エコロール6寸手提金台紙付 ヤ
 サイズ: 200×100×115
 入数: 100 重量: 84g
 ●材質: 段ボール、金台紙/紙

Item: ル・ガトーロール 6寸



ル・ガトーロール 6寸 ヤ

品番	品名	サイズ	入数	重量
金台紙なし	金台紙付			
20-316	20-316B	195×85×85	200	56(74)g

●材質: 紙
 ※重量内の()は金台紙付の重量です。

Item: ロールケーキ6寸



ロールケーキ6寸 ヤ

品番	品名	サイズ	入数	重量
① 20-348T	台紙	195×88	100	1.1g
② 20-348	片段ケース	210×90×50	100	42g

●材質: ①紙、②段ボール

サービスボックス
 ケーキトレー
 カップ
 デコレーションボックス
 ロールケーキボックス
 半生菓子
 ギフトボックス
 パウダー(パン)ボックス
 ミニギフト
 ミニバッグ
 テイクアウトバッグ
 ラッピングアイテム
 副資材



Item: フードロールBOX 125



フードロールBOX 125

品番	品名	サイズ	入数	重量
金台紙なし	金台紙付			
20-424	20-424B	215×105×125	200	88g

●材質:紙

Item: フードロール



フードロール レシビ ブラウン

品番	品名	サイズ	入数	重量
金台紙なし	金台紙付			
20-2227	20-2227T	215×105×125	200	70g

●材質:紙

Item: ロールBOX

2pattern



①20-420

②20-421

ロールBOX

品番	品名	サイズ	入数	重量
金台紙なし	金台紙付			
① 20-420	20-420B	6寸	200	56g
② 20-421	20-421B	クリーム 6寸	200	56g

●材質:紙

Item: 金台紙

3size

箱や用途に合わせてお選びください。



20-316DX
ル・ガトーロール用
金台紙

サイズ:190×120

入数:200 重量:18g

●材質:紙

小



20-425X
ロールBOX用
金台紙

サイズ:195×96

入数:200 重量:16g

●材質:紙

小



20-426X
フードロールBOX125用
金台紙

サイズ:194×104

入数:200 重量:16g

●材質:紙

小

Item: RK デコトレー

2size

2color

ロールケーキはもちろん、フルーツケーキなど多彩なお菓子にお使いいただけます。



①SOP-49990



②SOP-49991



①SOP-49992



②SOP-49993

RK6S

特

品番	品名	サイズ	入数	重量
① SOP-49990	ゴールド	205×102×11(底188×85)	200	12.5g
② SOP-49991	シルバー	205×102×11(底188×85)	200	12.5g

●材質:PET

RK6E

特

品番	品名	サイズ	入数	重量
① SOP-49992	ゴールド	205×102×11(底186×83)	200	13g
② SOP-49993	シルバー	205×102×11(底186×83)	200	13g

●材質:PET

Item: ロール用透明無地

2size

シワになりにくく、扱いやすいシートなのでデリケートなロールケーキやカステラも簡単に包装できます。



①FKJ-R47



②FKJ-R48

透明無地

元 小口

元

品番	品名	サイズ	入数	重量	品番	入数
① FKJ-R47	1本ロール用	330×330	8,000	2.8g	① FKJ-R47Z	1,000
② FKJ-R48	半ロール用	230×330	8,000	1.8g	② FKJ-R48Z	1,000

●材質:OPP

Item: エンボス無地シート

5size

⑤FKJ-SE5

④FKJ-SE4

③FKJ-SE3

②FKJ-SE2

①FKJ-SE1



"Item's point"

texture

エンボス加工

エンボス無地シート

元

品番	品名	サイズ	入数	重量
① FKJ-SE1	SE-1	260×90	1,000	0.4g
② FKJ-SE2	SE-2	260×135	1,000	0.6g
③ FKJ-SE3	SE-3	320×180	1,000	1g
④ FKJ-SE4	SE-4	320×320	1,000	2g
⑤ FKJ-SE5	SE-5	600×400	500	4.1g

●材質:OPP

※お菓子の表面がシートにくっつきにくいため、仕上げ作業時に生地がはがれにくくなっています。

06

Sweets Package Collection

HALF-BAKED SWEETS

半生菓子

種類も豊富で人気のある半生菓子は
パッケージにもこだわりを。



Item: スフレBOX

4size



①20-765



②20-766



③20-767

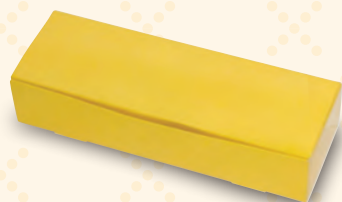

④20-768

Information

対応する
スフレのサイズ

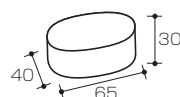

スフレBOX イエロー

品番	品名	サイズ	入数	重量
① 20-765	5	218×74×46	400	33g
② 20-766	10	218×148×46	200	57g
③ 20-767	15	220×221×46	100	82g
④ 20-768	20	305×231×46	50	172g

●材質:紙 ●仕様:①~③本体・仕切、④フタ・身仕切

Item: プチフロマージュ

2size

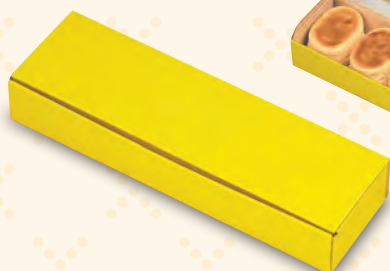

①20-1650



②20-1651

プチフロマージュ

品番	品名	サイズ	入数	重量
① 20-1650	5	230×66×35	200	43g
② 20-1651	10	230×131×35	200	62g

●材質:段ボール

サービスボックス

ケーキトレイ

カップ

デコレーションボックス

ロールケーキボックス

半生菓子

ギフトボックス

パウンドケーキボックス

ミニギフト

ミニバッグ

ティクアウトバッグ

ラッピングアイテム

副資材

焼型に合わせて幅広いサイズをご用意。
質感にもこだわりました。



Item: **ガトーフロマージュ**

2size



保冷剤スペース

①20-650

ガトーフロマージュ

品番	品名	サイズ	入数	重量
① 20-650	5	205× 70×45	200	64g
② 20-651	10	205×143×45	100	102g

●材質:紙 ●仕様:スリーブ身仕切・台座



②20-651

Information

対応する
スリーブのサイズ

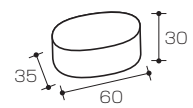

"Item's point"



スライドして開閉する
スリーブタイプ

Item: **ガトーノワール**

2size



①20-1610BL

ガトーノワール

品番	品名	サイズ	入数	重量
① 20-1610BL	5	70×205×45	200	65g
② 20-1611BL	10	143×205×45	100	102g

●材質:紙 ●仕様:スリーブ身仕切・台座



②20-1611BL

フロマージュやマカロンのギフトに
ピッタリなスリーブ型BOX。

"Item's point"

texture



グロスニスで
ストライプ柄を表現



保冷剤が入ります。

Item: **スフレBOXブラン**

2size



①20-415

スフレBOXブラン

品番	品名	サイズ	入数	重量
① 20-415	5	207× 73×46	200	36g
② 20-416	10	207×145×46	200	63g

●材質:紙 ●仕様:本体・仕切

Check it!

ナチュラルな
風合いが特徴です。



②20-416

Item: エコフロマーージュクリーム

2size



①20-238

②20-239

Item: エコフロマーージュオレンジ

2size



①20-215

②20-216

Item: フロマーージュブラウン

2size



①20-353

②20-354

Item: カラースクエア

2color

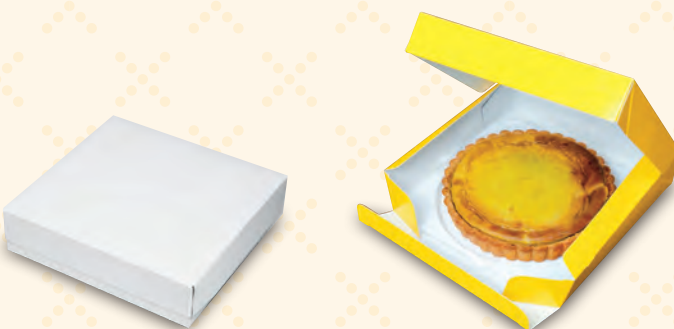

①20-437W

②20-437YE

どんなタイプのチーズケーキにも対応。

エコフロマーージュクリーム

ヤ

品番	品名	サイズ	入数	重量
① 20-238	5	155×110×40	300	21g
② 20-239	10	275×110×40	200	32g

●材質:段ボール

エコフロマーージュオレンジ

ヤ

品番	品名	サイズ	入数	重量
① 20-215	5	193×70×40	300	24g
② 20-216	10	193×130×40	200	43g

●材質:段ボール ●仕様:本体仕切

フロマーージュブラウン

ヤ

品番	品名	サイズ	入数	重量
① 20-353	5	155×110×40	300	31g
② 20-354	10	275×110×40	200	49g

●材質:段ボール

Information

別売りのDE-200X・
205X金台紙4.5号が
入ります。
(P.63掲載)



DE-200X



DE-205X

カラースクエア165

ヤ

品番	品名	サイズ	入数	重量
① 20-437W	ホワイト	165×165×40	200	38g
② 20-437YE	イエロー	165×165×40	200	38g

●材質:紙

Item: シュークリーム箱

3size

汎用性の高いベーシックな白箱。



①20-210



②20-240



③20-241

シュークリーム

品番	品名	サイズ	入数	重量
①20-210	5ヶ手提箱	270×110×100	300	71g
②20-240	3ヶ箱	200×100×110	400	45g
③20-241	5ヶ箱	265×100×110	300	63g

●材質:紙

ヤ



Item: シンプルBOX ループ

ゼリーやプリン等の箱として
オールシーズンご使用できます。



フタとカップは別売りです。



NE-405
68φFCフタ

入数:5,000

●材質:PET

元

"Item's point"



表面加工で柄がデザインされています。

20-2812
シンプルBOX ループ

サイズ:358×75×75

入数:200 重量:78g

●材質:紙

ヤ



NE-214
PPN71-180(耐熱)

サイズ:71φ×72

入数:500 重量:21.8g 容量:180cc

●材質:PP耐熱

元



ナチュラルな素材で手作り感を演出する
デザートケース。

Item: 片段デザートケース

5size

※フタを含め高さ約75mm、直径が55φ以内のものに使えます。
※フタは差し込みできません。



①20-313



③20-314



②20-382



④20-314B



⑤20-383

Information

台紙サイズ

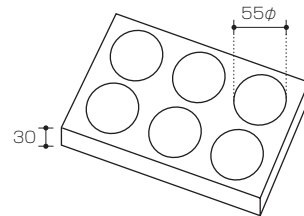

"Item's point"



台座を底パットにすれば
焼き菓子ケースにも使
えます。

片段デザートケース

品番	品名	サイズ	入数	重量
① 20-313	3ヶ	220×78×80	100	62g
② 20-382	4ヶ	153×153×80	100	69g
③ 20-314	5ヶ	220×150×80	100	88g
④ 20-314B	6ヶ	220×150×80	100	88g
⑤ 20-383	9ヶ	223×223×80	50	120g

●材質:本体/段ボール、台座/紙

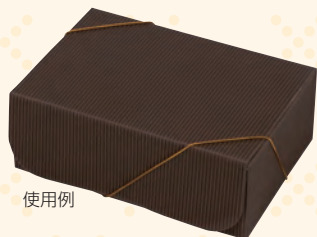

使用例

Check it!

片段デザートケースに
ご使用いただけます。



OZ-600Y
エクステリアゴールド30

サイズ:折径300

入数:100 重量:1g

●材質:ゴム

片段デザートケースに入る容器

〈ガラス容器〉



TTM-GRS001
ヨーグルト 90

サイズ:52φ(57)×75

入数:60 重量:153g 容量:90cc

フタはセットです。

〈プラ容器〉



本体

IPB-8014
K-55φ プチミルクボトル

サイズ:55φ×71

入数:450 重量:9.1g 容量:130cc

●材質:PP



フタ

IPB-0326
IK55φ ポリキャップ(PE)

サイズ:55φ×6

入数:1,800 重量:3g

●材質:PE



Item: エコデザートカップ箱

2size



①20-265

②20-266

Information

仕切の組立て方



底面を折ります。

仕切を組立てます。

箱に仕切を入れます。

フタを差し込んで完成です。

"Item's point"

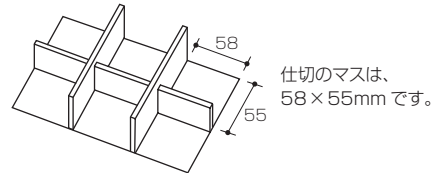

仕切のマスは、58×55mmです。

エコデザートカップ

ヤ

品番	品名	サイズ	入数	重量
① 20-265	4ヶ箱	125×125×95	100	47g
② 20-266	6ヶ箱	190×125×95	100	66g

●材質:段ボール ●仕様:本体仕切

Item: エコ牛乳瓶90cc箱

2size

本体・仕切が一体式で組立て簡単。



①20-268

②20-269

Information

仕切の組立て方



底面を折ります。

底面に仕切を差し込みます。

仕切を折り返します。

フタを差し込んで完成です。

"Item's point"

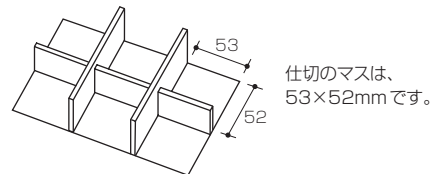

仕切のマスは、53×52mmです。

エコ牛乳瓶90cc

ヤ

品番	品名	サイズ	入数	重量
① 20-268	4本箱	110×105×125	100	40g
② 20-269	6本箱	158×105×125	100	52g

●材質:段ボール



Item: ホワイトマカロン

3size

マカロンクリアケースとセットでご使用ください。



①20-2580

②20-2581

③20-2582

"Item's point"

texture

表面加工で柄がデザインされています

ホワイトマカロン

品番	品名	サイズ	入数	重量	ヤ
① 20-2580	3ヶ	176×66×84	100	75g	
② 20-2581	6ヶ	175×115×84	100	135g	
③ 20-2582	10ヶ	291×115×84	50	182g	

●材質:紙 ●仕様:①本体-仕切、②③フタ-身仕切

Item: マカロンクリアケース

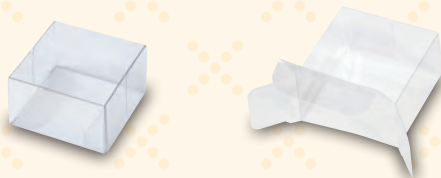

20-2579

マカロンクリアケース

サイズ:55×55×33

入数:300 重量:5g

●材質:PET

Information

対応するマカロンのサイズ

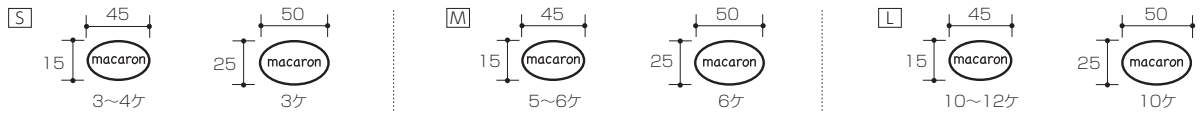

Item: **カラフルパレット**

3size



①20-1660

②20-1661

③20-1662

"Item's point"

スライドして
開閉します。



カラフルパレット

ヤ

品番	品名	サイズ	入数	重量
① 20-1660	S	70×128×45	200	52g
② 20-1661	M	70×200×45	100	73g
③ 20-1662	L	140×200×45	100	104g

●材質:紙 ●仕様:スリーブ身仕切

Item: **セルクルール**

3size

3color

パステルカラーの水玉柄が、
相性バッチリです。



①20-780

②20-781

③20-782

"Item's point"

スライドして
開閉します。



セルクルール

ヤ

品番	品名	サイズ	入数	重量
① 20-780	S	70×128×45	200	52g
② 20-781	M	70×200×45	100	73g
③ 20-782	L	140×200×45	100	104g

●材質:紙 ●仕様:スリーブ身仕切



フロマージュやマカロンのギフトに
ピッタリなスリーブ型BOX。

Item: **ガトーフロマージュ**

2size



保冷剤スペース

①20-650

②20-651

"Item's point"



スライドして開閉するスリーブタイプ

ガトーフロマージュ

ヤ

品番	品名	サイズ	入数	重量
① 20-650	5	205×70×45	200	64g
② 20-651	10	205×143×45	100	102g

●材質:紙 ●仕様:スリーブ身仕切台座

Item: **ガトール**

2size



①20-1610BL

②20-1611BL

"Item's point"

texture



グロスニスで
ストライプ柄を表現



保冷剤が入ります。

ガトール

ヤ

品番	品名	サイズ	入数	重量
① 20-1610BL	5	70×205×45	200	65g
② 20-1611BL	10	143×205×45	100	102g

●材質:紙 ●仕様:スリーブ身仕切台座

Item: マカロンドゥースール

2size

クリアスリーブでマカロンのカラフルな色をみせて陳列できます。特小サイズの個包装袋はP.225・227・229に掲載しています。



①20-2788

②20-2789

マカロンドゥースール

ヤ

品番	品名	サイズ	入数	重量
① 20-2788	5	70×280×30	100	63g
② 20-2789	10	140×280×30	100	102g

●材質:スリーブ/PET、身仕切/紙

Item: マカロンクリアケース

2size



②20-330

①20-329

マカロンクリアケース

ヤ

品番	品名	サイズ	入数	重量
① 20-329	5	260×49×34	100	25g
② 20-330	10	260×99×34	100	46g

●材質:PET ●仕様:本体仕切



サービスボックス

ケーキトレー

カップ

デコレーションボックス

ロールケーキボックス

半生菓子

ギフトボックス

パウンドケーキボックス

ミニギフト

ミニアック

ティクアウトバック

ラッピングアイテム

副資材



バレンタインの主役であるチョコレートを引き立てます。
無地だからできるリボンやシールでのアレンジでオリジナリティー UP!

Item: チョコ箱

6size

2color

Check it!

名入れ別注承ります!

チョコ箱 黒

小

品番	品名	サイズ	入数	重量
① 20-1625BLX	2個	83×42×33	100	20g
② 20-1626BLX	3個	123×42×33	100	24g
③ 20-1627BLX	4個	82×83×33	100	27g
④ 20-1628BLX	5個	203×42×33	100	35g
⑤ 20-1629BLX	6個	123×83×33	100	34g
⑥ 20-1630BLX	8個	163×83×33	100	40g

●材質:紙 ●仕様:フタ身

チョコ箱 白

小

品番	品名	サイズ	入数	重量
⑦ 20-1625WX	2個	83×42×33	100	20g
⑧ 20-1626WX	3個	123×42×33	100	24g
⑨ 20-1627WX	4個	82×83×33	100	27g
⑩ 20-1628WX	5個	203×42×33	100	35g
⑪ 20-1629WX	6個	123×83×33	100	34g
⑫ 20-1630WX	8個	163×83×33	100	40g

●材質:紙 ●仕様:フタ身

"Item's point"

箔押名入れができます。

■ 4種のデザインから箔押を選べます。個性豊かなA~Dの箔押デザインの中より、お店や商品のイメージに合わせて、お好みのものをお選びいただけます。

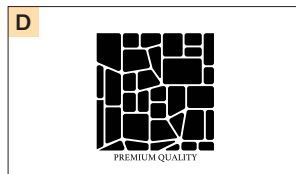
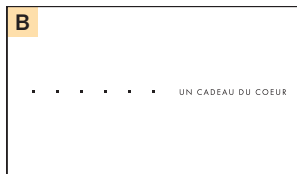
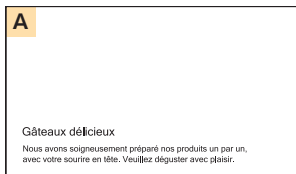

■ オリジナルオーダーも承ります! ※詳細はお問い合わせください。

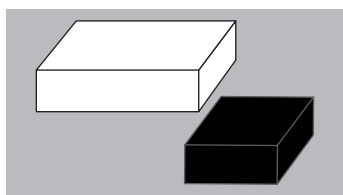

お好みのサイズから箱をお選びください。



オリジナルのロゴを箔押可能です。

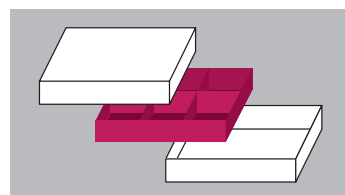

1ケース単位で組立ても承ります。

Item: **チョコレートトレイ**

6size

4color

Information

1 マスの内寸サイズ

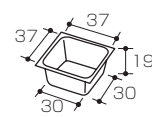

箱に合わせて選べる4色のトレイ。



①20-1637CX

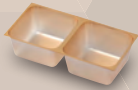

②20-1637GX

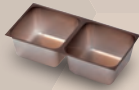

③20-1637MX



④20-1637RX

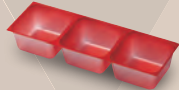

①20-1638CX

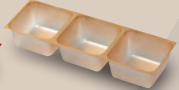

②20-1638GX



③20-1638MX

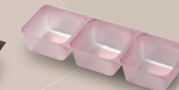

④20-1638RX

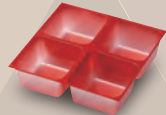

①20-1639CX



②20-1639GX



③20-1639MX



④20-1639RX



①20-1640CX

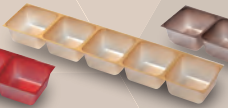

②20-1640GX



③20-1640MX



④20-1640RX



①20-1641CX

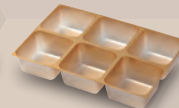

②20-1641GX

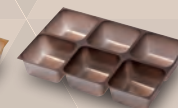

③20-1641MX

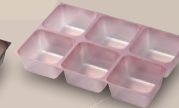

④20-1641RX

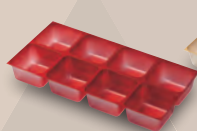

①20-1642CX



②20-1642GX



③20-1642MX



④20-1642RX

Item: **チョコ グラシン**

6size

2color

各サイズごとにピッタリな
グラシン紙で包みをあけた際の
“喜び”を演出します。

Check it!

あわせて使うのが
オススメ!



チョコ グラシン 茶

品番	品名	サイズ	入数	重量
① 20-1631BX	2個用	80×145	100	0.5g
② 20-1632BX	3個用	120×145	100	0.5g
③ 20-1633BX	4個用	80×225	100	0.5g
④ 20-1634BX	5個用	200×145	100	0.5g
⑤ 20-1635BX	6個用	120×225	100	0.5g
⑥ 20-1636BX	8個用	160×225	100	1g

●材質:グラシン紙

チョコ グラシン 白

品番	品名	サイズ	入数	重量
⑦ 20-1631WX	2個用	80×145	100	0.5g
⑧ 20-1632WX	3個用	120×145	100	0.5g
⑨ 20-1633WX	4個用	80×225	100	0.5g
⑩ 20-1634WX	5個用	200×145	100	0.5g
⑪ 20-1635WX	6個用	120×225	100	0.5g
⑫ 20-1636WX	8個用	160×225	100	1g

●材質:グラシン紙

チョコレート2ケトレイ **小**

品番	品名	サイズ	入数	重量
① 20-1637CX	チェリー	80×40×20	100	1.2g
② 20-1637GX	ゴールド	80×40×20	100	1.2g
③ 20-1637MX	マロン	80×40×20	100	1.2g
④ 20-1637RX	ローズピンク	80×40×20	100	1.2g

●材質:PET ※サイズは外寸です。

チョコレート3ケトレイ **小**

品番	品名	サイズ	入数	重量
① 20-1638CX	チェリー	120×40×20	100	2g
② 20-1638GX	ゴールド	120×40×20	100	2g
③ 20-1638MX	マロン	120×40×20	100	2g
④ 20-1638RX	ローズピンク	120×40×20	100	2g

●材質:PET ※サイズは外寸です。

チョコレート4ケトレイ **小**

品番	品名	サイズ	入数	重量
① 20-1639CX	チェリー	80×80×20	100	2.5g
② 20-1639GX	ゴールド	80×80×20	100	2.5g
③ 20-1639MX	マロン	80×80×20	100	2.5g
④ 20-1639RX	ローズピンク	80×80×20	100	2.5g

●材質:PET ※サイズは外寸です。

チョコレート5ケトレイ **小**

品番	品名	サイズ	入数	重量
① 20-1640CX	チェリー	200×40×20	100	3.1g
② 20-1640GX	ゴールド	200×40×20	100	3.1g
③ 20-1640MX	マロン	200×40×20	100	3.1g
④ 20-1640RX	ローズピンク	200×40×20	100	3.1g

●材質:PET ※サイズは外寸です。

チョコレート6ケトレイ **小**

品番	品名	サイズ	入数	重量
① 20-1641CX	チェリー	120×80×20	100	3.9g
② 20-1641GX	ゴールド	120×80×20	100	3.9g
③ 20-1641MX	マロン	120×80×20	100	3.9g
④ 20-1641RX	ローズピンク	120×80×20	100	3.9g

●材質:PET ※サイズは外寸です。

チョコレート8ケトレイ **小**

品番	品名	サイズ	入数	重量
① 20-1642CX	チェリー	160×80×20	100	5.1g
② 20-1642GX	ゴールド	160×80×20	100	5.1g
③ 20-1642MX	マロン	160×80×20	100	5.1g
④ 20-1642RX	ローズピンク	160×80×20	100	5.1g

●材質:PET ※サイズは外寸です。

上質なデザインでチョコレートを包みます。



"Item's point"

オンデマンド貼箱の特徴

- 少量からでもフルカラーの印刷に対応しています。
- 版代は不要です。
※別途編集代は必要です。
※A3強サイズまで対応できます。
それ以上のサイズはオンデマンドに対応しておりません。
- 100ヶからオリジナルデザインできます。
※フタのみデザイン可能です。
- 身箱はタント紙の中から選択してください。



※ P.92 ~ 94 上段掲載の木型を使った場合。

【タント紙カラーバリエーション】

D-52	D-70	H-50	H-58	H-64	H-70
L-50	L-53	L-62	L-67	L-71	L-73
N-1	N-8	N-10	N-50	N-52	N-55
N-57	N-59	O-56	O-61	P-55	P-58
S-6	Y-8	Y-10			

Item: コロレ

7 size

カカオのイラストがアクセントの
オンデマンド貼箱です。

"Item's point"

チョコレートトレー、
グラシン紙がセットに
なっています。

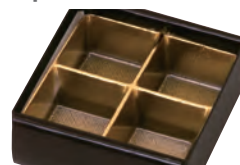

①20-2502

②20-2503

③20-2504

④20-2505

⑤20-2506

⑥20-2507

⑦20-2508

コロレ

品番	品名	サイズ	入数	重量
① 20-2502	2個用 ブルー	85×42×33	100	22g
② 20-2503	3個用 グリーン	125×42×33	100	30g
③ 20-2504	4個用 イエロー	85×85×33	100	33g
④ 20-2505	5個用 オレンジ	207×42×33	100	45g

●材質:フタ身-グラシン紙/紙、トレー/PS

コロレ

品番	品名	サイズ	入数	重量
⑤ 20-2506	6個用 ホワイト	125×85×33	100	45g
⑥ 20-2507	8個用 ピンク	167×85×33	100	55g
⑦ 20-2508	10個用 グレー	207×85×33	100	66g

●材質:フタ身-グラシン紙/紙、トレー/PS

"Item's point"

チョコレートトレー、
グラシン紙がセットに
なっています。



Item: シャルマン

7 size

2 color

大理石調の柄で高級感を演出した
オンデマンド貼箱です。



①20-2509

②20-2510

③20-2511

④20-2512

⑤20-2513

⑥20-2514

⑦20-2515

シャルマン

品番	品名	サイズ	入数	重量
① 20-2509	2個用 黒	85×42×33	100	22g
② 20-2510	3個用 白	125×42×33	100	30g
③ 20-2511	4個用 黒	85×85×33	100	33g
④ 20-2512	5個用 白	207×42×33	100	45g

●材質:フタ身-グラシン紙/紙、トレー/PS

シャルマン

品番	品名	サイズ	入数	重量
⑤ 20-2513	6個用 黒	125×85×33	100	45g
⑥ 20-2514	8個用 白	167×85×33	100	55g
⑦ 20-2515	10個用 黒	207×85×33	100	66g

●材質:フタ身-グラシン紙/紙、トレー/PS

バレンタインの主役であるチョコレートを引き立てます。



Item: ボンボンショコラ ブラック

6size

ゴールドがショコラを上品に魅せてくれる貼箱です。

"Item's point"

クッションがセットになっています。

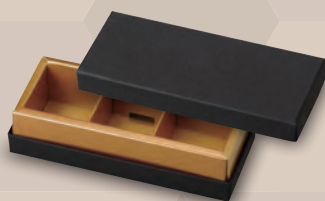
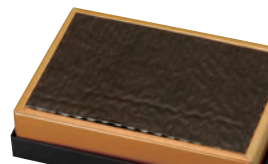

①20-2652

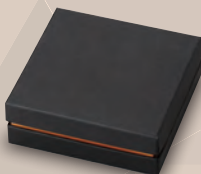

②20-2653

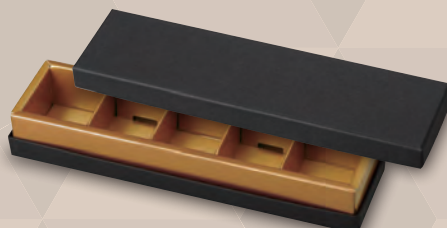

③20-2654

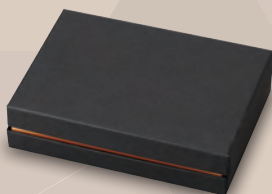

④20-2655

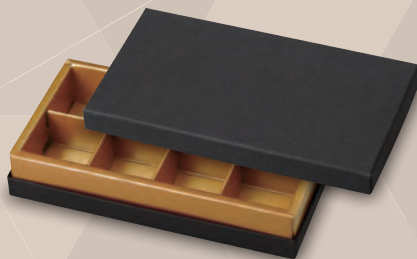

⑤20-2656



⑥20-2657

ボンボンショコラ ブラック

品番	品名	サイズ	入数	重量
① 20-2652	3ヶ用	114×38×28	100	34g
② 20-2653	4ヶ用	77×77×28	100	39g
③ 20-2654	5ヶ用	190×38×28	100	51.5g

●材質:紙 ●仕様:フタ身・クッション

ボンボンショコラ ブラック

品番	品名	サイズ	入数	重量
④ 20-2655	6ヶ用	114×77×28	100	52g
⑤ 20-2656	8ヶ用	151×77×28	100	65.5g
⑥ 20-2657	10ヶ用	190×77×28	100	78g

●材質:紙 ●仕様:フタ身・クッション

上質感が伝わるオンデマンド貼箱の生チョコ用パッケージです。

"Item's point"

チョコレートトレー、グラシン紙、ピックがセットになっています。
※ピックの形はランダムで形の異なるものが入ります。



Item: ルージュガナッシュ

2size

Item: アン・ビジュ

2size



①20-2516

②20-2517



①20-2518

②20-2519

ルージュガナッシュ



品番	品名	サイズ	入数	重量
① 20-2516	小(8×6)	82×61×17	100	26g
② 20-2517	大(12×8)	122×82×17	100	41g

●材質:フタ・身グラシン紙/紙、トレー・ピック/PS
※サイズはトレーの内寸です。

アン・ビジュ



品番	品名	サイズ	入数	重量
① 20-2518	小(8×6)	82×61×17	100	27g
② 20-2519	大(12×8)	122×82×17	100	42g

●材質:フタ・身グラシン紙/紙、トレー・ピック/PS
※サイズはトレーの内寸です。

※オンデマンド貼箱の詳細はP.91をご覧ください。

落ち着いたデザインが老若男女問わず人気です。

"Item's point"

チョコレートトレー、グラシン紙、ピックがセットになっています。

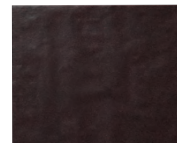

Item: ミロワールショコラ

4size

Item: アムールガナッシュ

4size

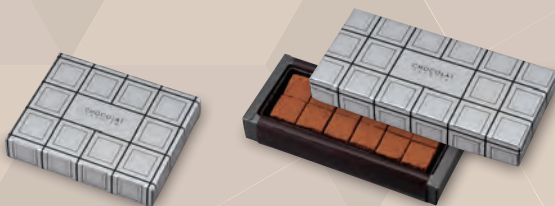

①20-2050

②20-2051

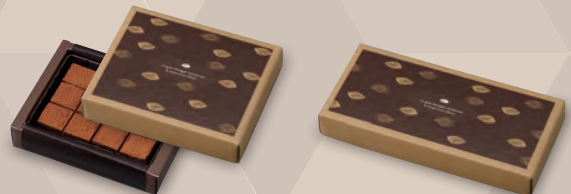

①20-2054

②20-2055

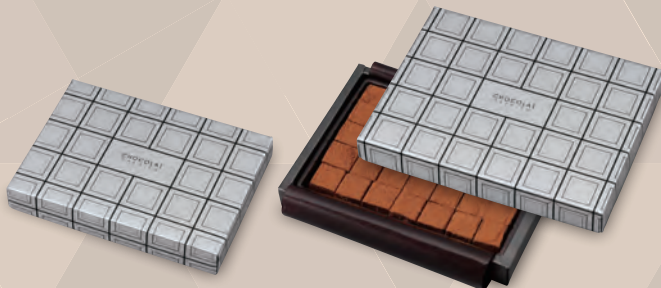

③20-2052

④20-2053

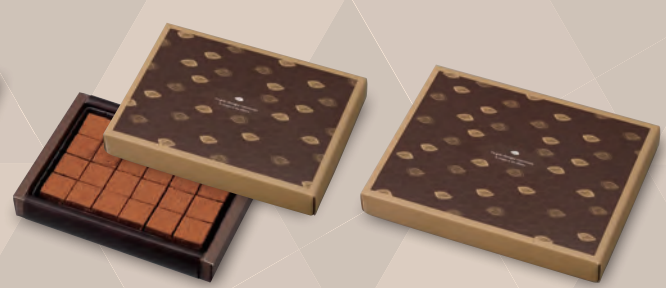

③20-2056

④20-2057

ミロワールショコラ



品番	品名	サイズ	入数	重量
① 20-2050	SS(8×6)	80× 60×18	100	30g
② 20-2051	S(12×4)	120× 40×18	100	32g
③ 20-2052	M(12×8)	120× 80×18	100	43g
④ 20-2053	L(14×10)	140×100×18	100	53g

●材質:フタ・身グラシン紙/紙、トレー/PE、ピック/PS
※サイズはトレーの内寸です。

アムールガナッシュ



品番	品名	サイズ	入数	重量
① 20-2054	SS(8×6)	80× 60×18	100	28g
② 20-2055	S(12×4)	120× 40×18	100	30g
③ 20-2056	M(12×8)	120× 80×18	100	40g
④ 20-2057	L(14×10)	140×100×18	100	49g

●材質:フタ・身グラシン紙/紙、トレー/PE、ピック/PS
※サイズはトレーの内寸です。



"Item's point"



オペレーション チョコレートに手を触れずに仕上げられるので衛生的です。

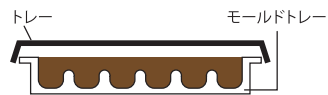

Item: **AP-70-140-K (トレー)**

3color

Item: **モールド**

4type



①SOP-41081

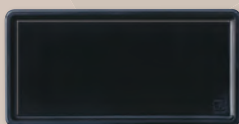

②SOP-41082



③SOP-48960

AP-70-140-K

品番	品名	サイズ	入数	重量	特
① SOP-41081	ゴールド	140×70×9	200	3.9g	
② SOP-41082	ブラック	140×70×9	200	3.9g	
③ SOP-48960	クリア	140×70×9	200	3.9g	

●材質:PET



①SOP-48950



②SOP-48951



③SOP-48952



④SOP-48953

モールド

品番	品名	サイズ	入数	重量	特
① SOP-48950	A	140×70×9	200	5.4g	
② SOP-48951	B	140×70×9	200	5.4g	
③ SOP-48952	C	140×70×9	200	5.4g	
④ SOP-48953	D	140×70×9	200	5.4g	

●材質:PET



トレーや箱にもこだわりを添えて一。
トレーにチョコを流し込み、
ドライフルーツやナッツで色合いを添える
タブレットショコラ。

Item: タブレットショコラ

2pattern

P.95掲載のトレーがぴったり入ります。



①20-1671B



②20-1671R

タブレットショコラ

品番	品名	サイズ	入数	重量
① 20-1671B	プラン	150×78×20	100	28g
② 20-1671R	ルージュ	150×78×20	100	28g

●材質:紙 ●仕様:スリーブ身

Check it!

透明袋もご用意
しております!

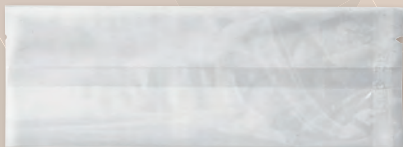

FJ-514X

タブレット用KOP袋

サイズ:220×80

入数:200 重量:2.7g

●材質:KOP-PE
※脱酸素剤対応

Item: バトンフロマージュ

2size

スティックタイプのチーズケーキや
ブラウニーにピッタリなギフトBOXです。



②20-752

①20-751

バトンフロマージュ

品番	品名	サイズ	入数	重量
① 20-751	5	130×115×30	200	37g
② 20-752	10	263×115×30	100	61g

●材質:紙 ●仕様:本体・仕切

Item: HT-78.84 (ハートトレイ)

4color



①SOP-40534

②SOP-40535

③SOP-40536

④SOP-40537

HT-78.84

品番	品名	サイズ	入数	重量	特
① SOP-40534	ゴールド	77.9×84×9	500	2g	
② SOP-40535	アメジスト	77.9×84×9	500	2g	
③ SOP-40536	ローズレッド	77.9×84×9	500	2g	
④ SOP-40537	ローズピンク	77.9×84×9	500	2g	

●材質:PET

Item: ショコラノワール

2size



①20-643

②20-644



ショコラノワール

品番	品名	サイズ	入数	重量	ヤ
① 20-643	3	277× 86×25	200	59g	
② 20-644	6	277×175×25	100	107g	

●材質:段ボール ●仕様:本体仕切



大切なあの人に伝えたい。
想う気持ちをハートトレイに乗せて
届きますように。

Item: リーニュ 小

5color



①20-945BR

②20-945GR

③20-945OR

④20-945PI

⑤20-945W

Check it!

ハートトレイ用の
袋にオススメ!

中身に合わせて選べる楽しさ。

リーニュ 小

元 小口

小

品番	品名	サイズ	入数	重量	品番	入数
① 20-945BR	ブラウン	95×135	10,000	1.7g	① 20-945BRX	1,000
② 20-945GR	グリーン	95×135	10,000	1.7g	② 20-945GRX	1,000
③ 20-945OR	オレンジ	95×135	10,000	1.7g	③ 20-945ORX	1,000
④ 20-945PI	ピンク	95×135	10,000	1.7g	④ 20-945PIX	1,000
⑤ 20-945W	ホワイト	95×135	10,000	1.7g	⑤ 20-945WX	1,000

※脱酸素剤対応



サービスポックス

ケーキトレイ

カップ

デコレーションボックス

ロールケーキボックス

半生菓子

ギフトボックス

パウンドケーキボックス

ミニギフト

ミバツク

ティクアウトバツク

ラッピングアイテム

副資材

Item: **CACAOギフト** 2size

バレンタインにピッタリなシリーズができました。



②0-2834

②0-2835

CACAOギフト

品番	品名	サイズ	入数
①20-2834	1R	109×187×35	100
②20-2835	2R	215×187×35	100

●材質:紙 ●仕様:本体仕切

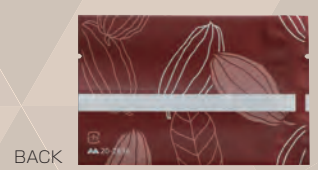

BACK



20-2836
CACAO個包装袋 **ヤ**
サイズ:75×115
入数:5,000

20-2836X 小口 入数:1,000 **小**

※脱酸素剤対応



Item: CACAO

3type



①20-2229



②20-2230



BACK



③20-2231



落ち着いた色合いの中に鮮やかなカカオを散りばめました。

CACAO

品番	品名	サイズ	入数	重量
① 20-2229	キュービック	100×100× 85	100	22g
② 20-2230	スタンド	83× 70×135	100	20g
③ 20-2231	スクエア	137×137× 65	100	64g

●材質:紙 ●仕様:③本体・底/パット

Item: ミニバッグ CACAO

思わず手に取りたくなるミニバッグです。



リバーシブル



BACK



20-2621
ミニバッグ CACAO

サイズ: 120×60×130	
入数: 200	重量: 29g

●材質: アートペーパー+マットPP
●仕様: 口・底台紙付、スピンドル紐



Item: チャック付スタンド袋 カカオ

2color

大人気チャック付スタンド袋のカカオ柄デザインです。

"Item's point"

何度も使えるチャック付タイプで、アフターユースにオススメ!旅行などの小分け袋やBag in Bagとしても使えます。



①20-2610

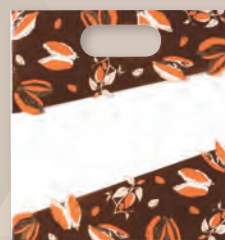

②20-2611

チャック付スタンド袋 カカオ

ヤ 小口

小

品番	品名	サイズ	入数	重量	品番	入数
① 20-2610	①	180×70×130(190)	200	8g	① 20-2610X	50
② 20-2611	②	180×70×130(190)	200	8g	② 20-2611X	50

●材質:PP
 ※サイズ内の()は高さの全長です。
 ※サイズは外寸です。

Item: 帯大 CACAO

2color



①20-2402X



②20-2403X

帯大 CACAO

小

品番	品名	サイズ	入数	重量
① 20-2402X	①	80×525	100	3.5g
② 20-2403X	②	80×525	100	3.5g

●材質:紙

サービスボックス

ケーキトレイ

カップ

デコレーションボックス

ロールケーキボックス

半生菓子

ギフトボックス

パウンドケーキボックス

ミニギフト

ミニバッグ

ティクアウトバッグ

ラッピングアイテム

副資材

ボリュームたっぷりのシフォンケーキを
オシャレに彩るマストアイテム。



Item: **ロールシフォンカップ**

2 pattern

(カップ:オープン可 フタ:オープン不可)

個包装袋
TMM-XF82

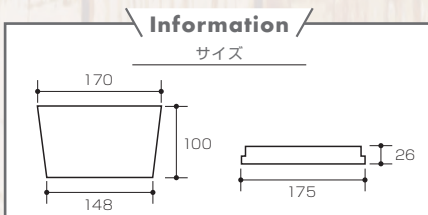

①TMM-RS101



②TMM-RS102



TMM-FRSF1
ロールカップ用PET蓋

入数:300(25枚×12本) 重量:12g

●材質:PET



個包装袋 TMM-XF82

ロールシフォンカップ

品番	品名	入数	重量	容量
① TMM-RS101	白無地	300枚(25枚×12本)	32g	1600cc
② TMM-RS102	ミルキー	300枚(25枚×12本)	32g	1600cc

●材質:紙+PE ●仕様:軽耐油・耐熱性



Item: ミニシフォン PET蓋付

3 pattern

(カップ：オープン可 フタ：オープン不可)

個包装袋
TMM-XF77

Check it!

透明のフタ付です。
サイズ：101×20mm

Information

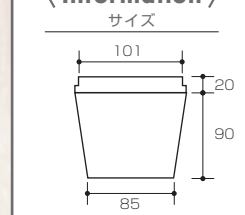

①TMM-855A



②TMM-850A



③TMM-856A

ミニシフォン PET蓋付

元

品番	品名	入数	重量	容量
① TMM-855A	白無地	1,000枚(50枚×20本)	9.54g	600cc
② TMM-850A	茶ブロック	1,000枚(50枚×20本)	9.44g	600cc
③ TMM-856A	プロヴァンス	1,000枚(50枚×20本)	9.44g	600cc

●材質：段ボール、フタ/PET ●仕様：耐熱性

Item: Sシフォン PET蓋付

5 pattern

(カップ：オープン可 フタ：オープン不可)

個包装袋
TMM-XF80

Check it!

透明のフタ付です。
サイズ：130×21mm

Information

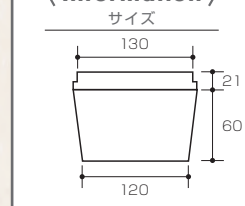

①TMM-835A



②TMM-836A



③TMM-837A



④TMM-838A



⑤TMM-839A

Sシフォン PET蓋付

元

品番	品名	入数	重量	容量
① TMM-835A	白無地	600枚(50枚×12本)	17g	700cc
② TMM-836A	ロイヤル	600枚(50枚×12本)	17g	700cc
③ TMM-837A	スイート	600枚(50枚×12本)	17g	700cc

●材質：段ボール、フタ/PET ●仕様：耐熱性

Sシフォン PET蓋付

元

品番	品名	入数	重量	容量
④ TMM-838A	シンプル	600枚(50枚×12本)	17g	700cc
⑤ TMM-839A	プロヴァンス	600枚(50枚×12本)	17g	700cc

●材質：段ボール、フタ/PET ●仕様：耐熱性

Item: シフォン PET蓋付

6 pattern

(カップ：オープン可 フタ：オープン不可)

個包装袋
TMM-XF82

Check it!

透明のフタ付です。
サイズ：168×22mm

Information

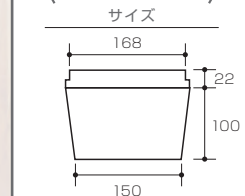

①TMM-840A



②TMM-841A



③TMM-842A



④TMM-843A



⑤TMM-844A



⑥TMM-845A

シフォン PET蓋付

元

品番	品名	入数	重量	容量
① TMM-840A	白無地	400枚(25枚×16本)	30.7g	1650cc
② TMM-841A	エンブレム白	400枚(25枚×16本)	30.7g	1650cc
③ TMM-842A	エンブレム茶	400枚(25枚×16本)	30.7g	1650cc

●材質：段ボール、フタ/PET ●仕様：耐熱性

シフォン PET蓋付

元

品番	品名	入数	重量	容量
④ TMM-843A	スイート	400枚(25枚×16本)	30.7g	1650cc
⑤ TMM-844A	茶無地	400枚(25枚×16本)	40.5g	1650cc
⑥ TMM-845A	プロヴァンス	400枚(25枚×16本)	30.7g	1650cc

●材質：段ボール、フタ/PET ●仕様：耐熱性

カラーバリエーションが豊富で
売り場で映えるケーキカップ。
クリアケースに入れると魅力がアップします。



Item: プリーツカップ50

6pattern



①IPB-103A



②IPB-103C



③IPB-103D



④IPB-103E



⑤IPB-103F



⑥IPB-103J

プリーツカップ50FCL

元

品番	品名	サイズ	入数	重量	容量
① IPB-103A	焦茶	62.4(49)φ×38	2,000	1.8g	86cc
② IPB-103C	フロマージュ	62.4(49)φ×38	2,000	1.8g	86cc
③ IPB-103D	ブラウン	62.4(49)φ×38	2,000	1.8g	86cc

●材質:耐油紙+両面PET ●仕様:結束100×20本
※サイズ内の()は底の直径です。
※①②は金属探知器クリア

プリーツカップ50FCL

元

品番	品名	サイズ	入数	重量	容量
④ IPB-103E	ルージュ	62.4(49)φ×38	2,000	1.8g	86cc
⑤ IPB-103F	カナリア	62.4(49)φ×38	2,000	1.8g	86cc
⑥ IPB-103J	シルバー	62.4(49)φ×38	2,000	1.8g	86cc

●材質:耐油紙+両面PET ●仕様:結束100×20本
※サイズ内の()は底の直径です。

Item: プリーツカップ43

8pattern



①IPB-102A

②IPB-102B

③IPB-102C

④IPB-102D

⑤IPB-102E

⑥IPB-102F

⑦IPB-102G

⑧IPB-102H



プリーツカップ43

元

品番	品名	サイズ	入数	重量	容量
① IPB-102A	白	55(43)φ×35	2,000	1.2g	62cc
② IPB-102B	ピオラ	55(43)φ×35	2,000	1.2g	62cc
③ IPB-102C	和柄黒	55(43)φ×35	2,000	1.2g	62cc
④ IPB-102D	和柄銀	55(43)φ×35	2,000	1.2g	62cc
⑤ IPB-102E	金ガトーゼノン	55(43)φ×35	2,000	1.2g	62cc
⑥ IPB-102F	パティシエ	55(43)φ×35	2,000	1.2g	62cc
⑦ IPB-102G	銀	55(43)φ×35	2,000	1.2g	62cc
⑧ IPB-102H	金	55(43)φ×35	2,000	1.2g	62cc

●材質:片ツヤ晒クラフト+内面PET ●仕様:結束100×200
 ※サイズ内の()は底の直径です。
 ※③、④は金属探知器不可

Item: プリーツカップ55

4pattern



①IPB-101A

②IPB-101B

③IPB-101C

④IPB-101D



プリーツカップ55

元

品番	品名	サイズ	入数	重量	容量
① IPB-101A	白	64(55)φ×23	2,000	1.14g	65cc
② IPB-101B	茶	64(55)φ×23	2,000	1.14g	65cc

●材質:片ツヤ晒クラフト+両面PET ●仕様:結束100×20本
 ※サイズ内の()は底の直径です。

プリーツカップ55

元

品番	品名	サイズ	入数	重量	容量
③ IPB-101C	紺	64(55)φ×23	2,000	1.14g	65cc
④ IPB-101D	バンパール	64(55)φ×23	2,000	1.14g	65cc

●材質:片ツヤ晒クラフト+両面PET ●仕様:結束100×20本
 ※サイズ内の()は底の直径です。

Item: プリーツカップ65

5pattern

デザイン性と機能性に優れたカップ。



①IPB-104A

②IPB-104C

③IPB-104E

④IPB-104F

⑤IPB-104H



プリーツカップ65

元

品番	品名	サイズ	入数	重量	容量
① IPB-104A	ルガトー	79(65)φ×40	2,000	3.7g	150cc
② IPB-104C	ルガトーレッド	79(65)φ×40	2,000	3.7g	150cc
③ IPB-104E	ラインスター	79(65)φ×40	2,000	4.15g	150cc

●材質:①~③カップ原紙+内面PET ●仕様:結束100×20本
 ※サイズ内の()は底の直径です。

プリーツカップ65

元

品番	品名	サイズ	入数	重量	容量
④ IPB-104F	ドルチェ	79(65)φ×40	2,000	4.15g	150cc
⑤ IPB-104H	モカ	79(65)φ×40	2,000	4.15g	150cc

●材質:④カップ原紙+内面PET、⑤カップ原紙+両面PET ●仕様:結束100×20本
 ※サイズ内の()は底の直径です。

GIFT BOX

ギフトボックス

さまざまな用途に合わせたパッケージが充実。
 お店・お菓子のイメージに合うパッケージをお選びいただけます。



Item: ギフトBOXクラブ

5 size

高級感のあるギフト箱です。

"Item's point"

組立方



平の状態

ワンタッチで立ち上がり組立て簡単!

texture



表面加工で柄がデザインされています。



①20-2560

②20-2561



③20-2562

④20-2563

⑤20-2564

ギフトBOXクラブ



品番	品名	サイズ	入数	重量
① 20-2560	4	148×127×54	100	95g
② 20-2561	8	285×127×54	100	153g
③ 20-2562	12	285×165×54	100	190g

●材質:紙 ●仕様:フタ身仕切

ギフトBOXクラブ



品番	品名	サイズ	入数	重量
④ 20-2563	16	285×206×54	50	216g
⑤ 20-2564	20	285×246×54	50	240g

●材質:紙 ●仕様:フタ身仕切

Item: フールセックギフト リュクス

3size



①20-2147

②20-2148

③20-2149

"Item's point"



光沢のあるシルバー紙を使用しているため、高級感とスタイリッシュさで売り場でも存在感を発揮します。

フルセックギフト リュクス

ヤ

品番	品名	サイズ	入数	重量
① 20-2147	S	108×187×47	150	85g
② 20-2148	M	215×187×47	100	150g
③ 20-2149	L	323×187×47	50	200g

●材質:紙 ●仕様:フタ身仕切

Item: フールセックギフト シャルム

3size

クッキーなどの平なお菓子をいれるのにピッタリ。
豊富なサイズバリエーション。



①20-2150

②20-2151

③20-2152

"Item's point"



光沢のあるシルバー紙を使用しているため、高級感とスタイリッシュさで売り場でも存在感を発揮します。

フルセックギフト シャルム

ヤ

品番	品名	サイズ	入数	重量
① 20-2150	S	108×187×47	150	85g
② 20-2151	M	215×187×47	100	150g
③ 20-2152	L	323×187×47	50	200g

●材質:紙 ●仕様:フタ身仕切

中身に合わせた使い分けをしてみてください？



Item: フールセックギフト

3size

3color

クリーム



①20-460C



②20-461C



③20-462C

グリーン



①20-460G



②20-461G

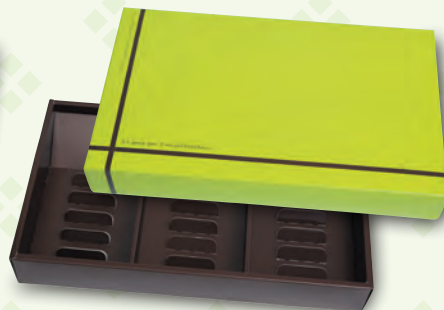

③20-462G

ピンク



①20-460P



②20-461P



③20-462P

フールセックギフト

			品番	品名	サイズ	入数	重量
クリーム	グリーン	ピンク					
① 20-460C	20-460G	20-460P	小	108×187×47	150	95g	
② 20-461C	20-461G	20-461P	中	215×187×47	100	145g	
③ 20-462C	20-462G	20-462P	大	323×187×47	50	193g	

●材質:紙 ●仕様:フタ身仕切



Item: フールセックギフト グレー

3size

人気のフルセックギフトのグレーシリーズです。
仕切付で詰め合わせ簡単！



①20-2671



②20-2672



③20-2673

フルセックギフト グレー

品番	品名	サイズ	入数	重量
① 20-2671	S	108×187×47	150	91g
② 20-2672	M	215×187×47	100	138g
③ 20-2673	L	323×187×47	50	184g

●材質:紙 ●仕様:フタ身仕切

サービスボックス

ケーキトレイ

カップ

デコレーションボックス

ロールケーキボックス

半生菓子

ギフトボックス

パウンドケーキボックス

ミニギフト

ミニバッグ

ティクアウトバッグ

ラッピングアイテム

副資材

クッキーなど薄い焼菓子の
詰め合わせにぴったりです。



Item: **ガトーセックギフト**

3size

4color

ブラウン



①20-2153B



②20-2154B



③20-2155B

クリーム



①20-2153C



②20-2154C



③20-2155C

オレンジ



①20-2153OR



②20-2154OR



③20-2155OR

ピンク



①20-2153P



②20-2154P



③20-2155P

ガトーセックギフト

				品番	品名	サイズ	入数	重量
	ブラウン	クリーム	オレンジ	ピンク				
①	20-2153B	20-2153C	20-2153OR	20-2153P	S	108×187×47	150	95g
②	20-2154B	20-2154C	20-2154OR	20-2154P	M	215×187×47	100	145g
③	20-2155B	20-2155C	20-2155OR	20-2155P	L	323×187×47	50	193g

●材質:紙 ●仕様:フタ身仕切



サービスボックス

ケーキトレイ

カップ

デコレーションボックス

ロールケーキボックス

半生菓子

ギフトボックス

パウンドケーキボックス

ミニギフト

ミニバッグ

ティクアウトバッグ

ラッピングアイテム

副資材

Item: **ガトーセックギフト ソーブル**

3size

モダンなグレーのギフト箱。どのシーンにも合います。

"Item's point"

組立方



平の状態



ワンタッチで立ち上がり組み立て簡単!



①20-2809



②20-2810



③20-2811

ガトーセックギフト ソーブル

品番	品名	サイズ	入数	重量
① 20-2809	S	108×187×47	150	86g
② 20-2810	M	215×187×47	100	128g
③ 20-2811	L	323×187×47	50	167g

●材質:紙 ●仕様:フタ身仕切



Item: ドゥミセックギフト

3size

3color

ブラウン



①20-1555BR



②20-1556BR



③20-1557BR

グリーン



①20-1555GR



②20-1556GR



③20-1557GR

オレンジ



①20-1555OR



②20-1556OR



③20-1557OR

ドゥミセックギフト

ヤ

3つのサイズで各3色から選べます。
焼きドーナツや焼菓子の詰め合わせに!

品番	品名	サイズ	入数	重量
① 20-1555BR 20-1555GR 20-1555OR	ブラウン グリーン オレンジ	S	100	82g
② 20-1556BR 20-1556GR 20-1556OR	ブラウン グリーン オレンジ	M	100	138g
③ 20-1557BR 20-1557GR 20-1557OR	ブラウン グリーン オレンジ	L	50	187g

●材質:紙 ●仕様:フタ身仕切マクラ



Item: ドゥミセックギフト ノワール

3size

より高級感を求める方に。



①20-1980BL

②20-1981BL

③20-1982BL

"Item's point"

texture



グロスニスでストライプ柄を表現

ドゥミセックギフト ノワール

ヤ

品番	品名	サイズ	入数	重量
① 20-1980BL	S	111×260×70	100	82g
② 20-1981BL	M	226×260×70	100	138g
③ 20-1982BL	L	335×260×70	50	187g

●材質:紙 ●仕様:フタ身仕切マクラ

Item: ドゥミセックギフト ブラン

3size



①20-1980BR

②20-1981BR

③20-1982BR

"Item's point"

texture



グロスニスでストライプ柄を表現

ドゥミセックギフト ブラン

ヤ

品番	品名	サイズ	入数	重量
① 20-1980BR	S	111×260×70	100	82g
② 20-1981BR	M	226×260×70	100	138g
③ 20-1982BR	L	335×260×70	50	187g

●材質:紙 ●仕様:フタ身仕切マクラ



Item: ウールーギフト

3size

ナチュラルな風合いが優しさを演出。



①20-1983



②20-1984



③20-1985

ウールーギフト

品番	品名	サイズ	入数	重量
① 20-1983	S	111×260×70	100	82g
② 20-1984	M	226×260×70	100	138g
③ 20-1985	L	335×260×70	50	187g

●材質:紙 ●仕様:フタ身・仕切・マクラ



Item: **スティックケーキ**

2size

ちょっとしたプレゼントにピッタリな
スティックケーキ専用BOX。



①20-451



②20-450

スティックケーキ



品番	品名	サイズ	入数	重量
① 20-451	5本箱	170×164×27	100	97g
② 20-450	10本箱	290×164×27	100	138g

●材質:段ボール ●仕様:フタ身仕切

Item: **ナチュラル**

2size



①20-165



②20-166

ナチュラル



品番	品名	サイズ	入数	重量
① 20-165	中	200×180×60	100	122g
② 20-166	大浅口	260×180×60	100	141g

●材質:フタ/紙、身/段ボール

Item: **ピケナチュラル**



20-125
ピケナチュラル180角



サイズ: 180×180×40
入数: 100 重量: 105g

●材質:段ボール ●仕様:フタ身

Item: **ピケブリック**



20-121
ピケブリック小



サイズ: 166×248×53
入数: 100 重量: 122g

●材質:段ボール ●仕様:フタ身

いろいろなお菓子に使えるシンプルで汎用性の高いホワイトカラー。



Item: **グロスホワイト BOX65**

4size

ヒナ段の仕切がズレや偏りからお菓子を守ります。



①20-1961

②20-1962

③20-1963

④20-1964

Check it!

白無地にツヤ感抜群の表面加工したギフトボックス登場。

グロスホワイトBOX65

ヤ

品番	品名	サイズ	入数	重量
① 20-1961	5ヶ	81×265×65	100	158g
② 20-1962	10ヶ	166×265×65	100	241g
③ 20-1963	15ヶ	251×265×65	50	315g
④ 20-1964	20ヶ	336×265×65	50	390g

●材質:紙 ●仕様:フタ身仕切

Item: **グロスホワイトBOX**

4size

ヒナ段の仕切がズレや偏りからお菓子を守ります。



①20-648



②20-645



③20-646



④20-647

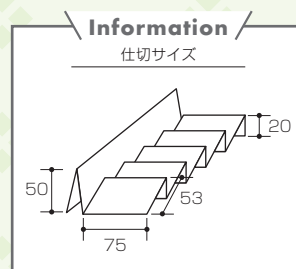

グロスホワイトBOX

品番	品名	サイズ	入数	重量
① 20-648	5	75×265×50	100	127g
② 20-645	10	155×265×50	100	195g
③ 20-646	15	230×265×50	50	257g
④ 20-647	20	305×265×50	50	326g

●材質:紙

Item: **ホワイトギフト**

3size



①19-165



②19-166



③19-167

ホワイトギフト

品番	品名	サイズ	入数	重量
① 19-165	5ヶ入	110×287×63	200	114g
② 19-166	10ヶ入	200×287×63	100	157g
③ 19-167	15ヶ入	307×287×63	100	230g

●材質:紙 ●仕様:フタ身・底パット



ワンランク上のギフトに。

Item: スリットガトー

2size

2color

クリーム・ブラック共にマットの風合いが◎。



①20-359A



②20-359B



③20-360A



④20-360B

Information

仕切の
取り外し可



仕切
使用時



仕切
取り外し時



スリットガトー

品番	品名	サイズ	入数	重量
① 20-359A	5クリーム	93×198×45	100	90g
② 20-359B	5ブラック	93×198×45	100	90g
③ 20-360A	10クリーム	181×198×45	100	136g
④ 20-360B	10ブラック	181×198×45	100	136g

●材質:紙 ●仕様:フタ身仕切中箱

Information

ギフトBOXシリーズ内寸法

サイズ

- ・モデルヌ オレンジ
- ・モデルヌ ブラウン
- ・ナチュラル
- ・グリーン
- ・クリーム
- ・グロスホワイト
- ・パレット
- ・ループ
- ・メランジェ オレンジ
- ・メランジェ グリーン
- (P.118~125)

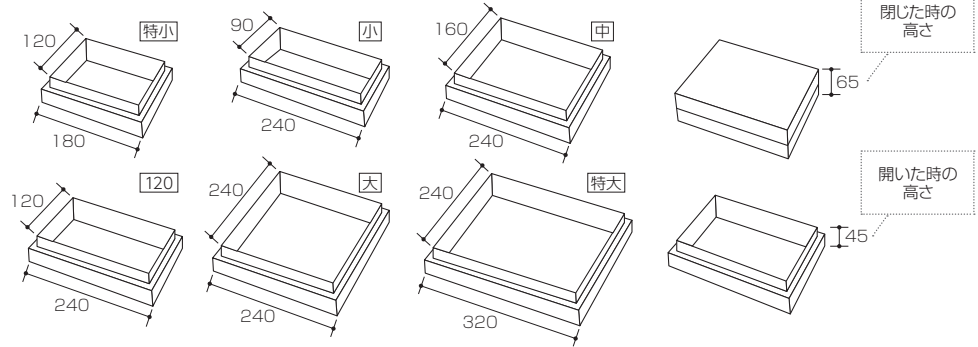

Item: モデルヌ オレンジ

6size

定番のオレンジカラー。

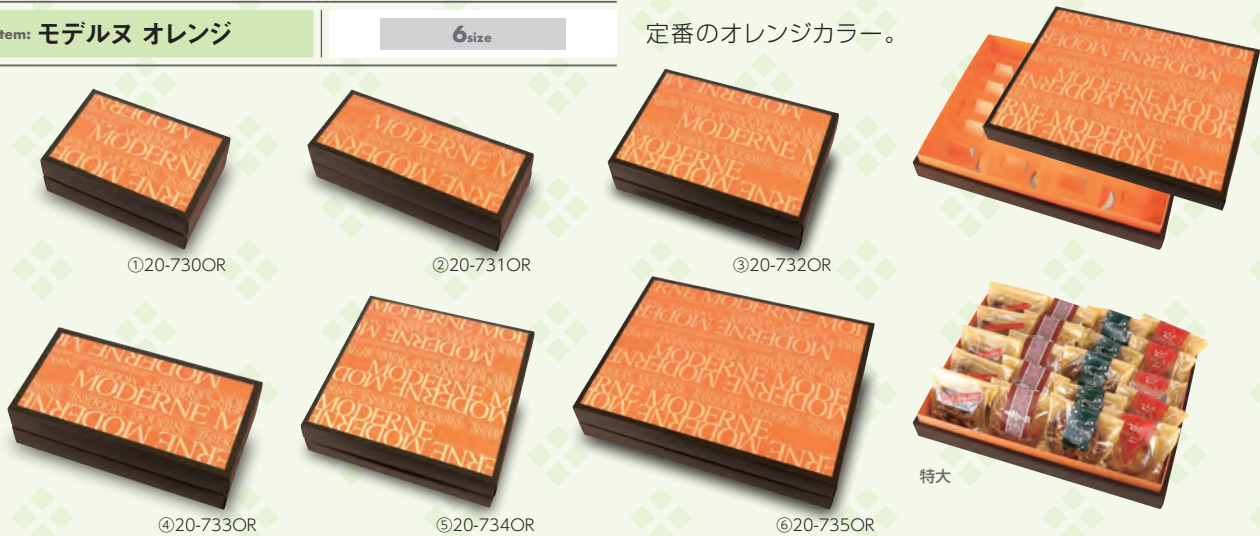

ギフトBOX モデルヌ オレンジ

品番	品名	サイズ	入数	重量
① 20-730OR	特小	180×120×65	100	109g
② 20-731OR	小	240×90×65	100	115g
③ 20-732OR	中	240×160×65	100	161g

●材質:紙 ●仕様:フタ身仕切天パット

ギフトBOX モデルヌ オレンジ

品番	品名	サイズ	入数	重量
④ 20-733OR	120	240×120×65	100	131g
⑤ 20-734OR	大	240×240×65	50	215g
⑥ 20-735OR	特大	320×240×65	50	285g

●材質:紙 ●仕様:フタ身仕切天パット

Item: モデルヌ ブラウン

6size

高級感のあるシックなブラウンカラー。



ギフトBOX モデルヌ ブラウン

品番	品名	サイズ	入数	重量
① 20-730BR	特小	180×120×65	100	109g
② 20-731BR	小	240×90×65	100	115g
③ 20-732BR	中	240×160×65	100	161g

●材質:紙 ●仕様:フタ身仕切天パット

ギフトBOX モデルヌ ブラウン

品番	品名	サイズ	入数	重量
④ 20-733BR	120	240×120×65	100	131g
⑤ 20-734BR	大	240×240×65	50	215g
⑥ 20-735BR	特大	320×240×65	50	285g

●材質:紙 ●仕様:フタ身仕切天パット



Item: ギフトBOXナチュラル

6size

ナチュラルテイストが好みの方に。



ギフトBOXナチュラル

品番	品名	サイズ	入数	重量
① 20-1540	特小	180×120×65	100	105g
② 20-1541	小	240× 90×65	100	112g
③ 20-1542	120	240×120×65	100	126g

●材質:紙 ●仕様:フタ身仕切天バット

ギフトBOXナチュラル

品番	品名	サイズ	入数	重量
④ 20-1543	中	240×160×65	100	152g
⑤ 20-1544	大	240×240×65	50	216g
⑥ 20-1545	特大	320×240×65	50	271g

●材質:紙 ●仕様:フタ身仕切天バット



サービスボックス
 ケーキトレイ
 カップ
 デコレーションボックス
 ロールケーキボックス
 半生菓子
 ギフトボックス
 パウダーパンボックス
 ミニギフト
 ミニバッグ
 テイクアウトバッグ
 ラッピングアイテム
 副資材

Item: ギフトBOXフリーグレー

6size

ブルーグレーが特徴のシックな箱です。



①20-2709

②20-2710

③20-2711

④20-2712

⑤20-2713

ギフトBOXフリーグレー

品番	品名	サイズ	入数	重量
① 20-2709	特小	120×180×65	100	106g
② 20-2710	小	90×240×65	100	110g
③ 20-2711	120	120×240×65	100	127g

●材質:紙 ●仕様:フタ身仕切天パット

⑥20-2714

ギフトBOXフリーグレー

品番	品名	サイズ	入数	重量
④ 20-2712	中	180×240×65	100	165g
⑤ 20-2713	大	240×240×65	50	200g
⑥ 20-2714	特大	320×240×65	50	269g

●材質:紙 ●仕様:フタ身仕切天パット



Item: ギフトBOXフリー グリーン

6size



帯 20-880X を使用

ギフトBOXフリー グリーン

品番	品名	サイズ	入数	重量
① 20-736G	特小	120×180×65	100	109g
② 20-737G	小	90×240×65	100	115g
③ 20-739G	中	160×240×65	100	161g

●材質:紙 ●仕様:フタ身仕切天ハット

ギフトBOXフリー グリーン

品番	品名	サイズ	入数	重量
④ 20-738G	120	120×240×65	100	131g
⑤ 20-740G	大	240×240×65	50	215g
⑥ 20-741G	特大	320×240×65	50	285g

●材質:紙 ●仕様:フタ身仕切天ハット

Item: ギフトBOXフリー クリーム

6size

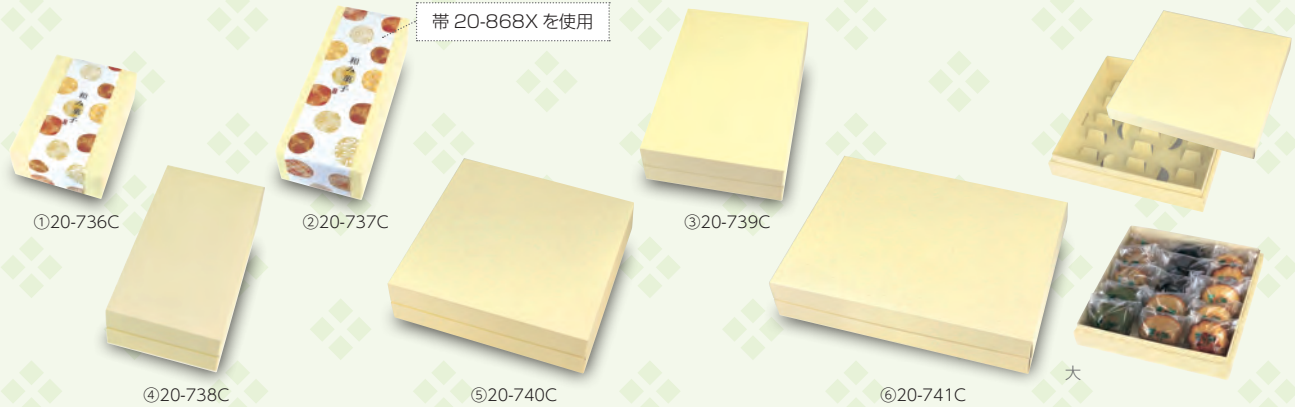

帯 20-868X を使用

ギフトBOXフリー クリーム

品番	品名	サイズ	入数	重量
① 20-736C	特小	120×180×65	100	109g
② 20-737C	小	90×240×65	100	115g
③ 20-739C	中	160×240×65	100	161g

●材質:紙 ●仕様:フタ身仕切天ハット

ギフトBOXフリー クリーム

品番	品名	サイズ	入数	重量
④ 20-738C	120	120×240×65	100	131g
⑤ 20-740C	大	240×240×65	50	215g
⑥ 20-741C	特大	320×240×65	50	285g

●材質:紙 ●仕様:フタ身仕切天ハット

Item: ギフトBOXフリー グロスホワイト

6size



帯 20-875X を使用

ギフトBOXフリー グロスホワイト

品番	品名	サイズ	入数	重量
① 20-736W	特小	120×180×65	100	109g
② 20-737W	小	90×240×65	100	115g
③ 20-739W	中	160×240×65	100	161g

●材質:紙 ●仕様:フタ身仕切天ハット

ギフトBOXフリー グロスホワイト

品番	品名	サイズ	入数	重量
④ 20-738W	120	120×240×65	100	131g
⑤ 20-740W	大	240×240×65	50	215g
⑥ 20-741W	特大	320×240×65	50	285g

●材質:紙 ●仕様:フタ身仕切天ハット

サービスボックス

ケーキトレイ

カップ

デコレーションボックス

ロールケーキボックス

半生菓子

ギフトボックス

パウンドケーキボックス

ミニギフト

ミニバッグ

ティクアウトバッグ

ラッピングアイテム

副資材

爽やかなイエローカラーが
中身をより一層引き立てます。



どんなシーンでも似合う
上質感漂うギフトBOXです。



Item: ギフトBOX パレット

6size



①20-2058

②20-2059

③20-2060



④20-2061



⑤20-2062



⑥20-2063



"Item's point"

texture



表面加工で柄がデザインされています。

ギフトBOX パレット

品番	品名	サイズ	入数	重量
① 20-2058	特小	120×180×65	100	109g
② 20-2059	小	90×240×65	100	115g
③ 20-2060	中	160×240×65	100	161g

●材質:紙 ●仕様:フタ身仕切天ハット

ギフトBOX パレット

品番	品名	サイズ	入数	重量
④ 20-2061	120	120×240×65	100	131g
⑤ 20-2062	大	240×240×65	50	215g
⑥ 20-2063	特大	320×240×65	50	285g

●材質:紙 ●仕様:フタ身仕切天ハット

Item: ギフトBOX ループ

6size

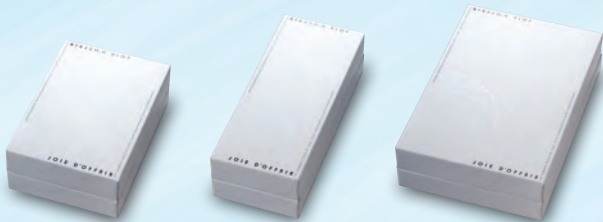

①20-2064

②20-2065

③20-2066



④20-2067



⑤20-2068



⑥20-2069



"Item's point"

texture



表面加工で柄がデザインされています。

ギフトBOX ループ

品番	品名	サイズ	入数	重量
① 20-2064	特小	120×180×65	100	109g
② 20-2065	小	90×240×65	100	115g
③ 20-2066	中	160×240×65	100	161g

●材質:紙 ●仕様:フタ身仕切天ハット

ギフトBOX ループ

品番	品名	サイズ	入数	重量
④ 20-2067	120	120×240×65	100	131g
⑤ 20-2068	大	240×240×65	50	215g
⑥ 20-2069	特大	320×240×65	50	285g

●材質:紙 ●仕様:フタ身仕切天ハット

Item: ゼリーシルバー台紙



70φ×高さ65mmまでのデザートカップが1列に3ヶ入ります。

20-710 ゼリーシルバー台紙

サイズ:78×239×20

入数:200 重量:15g

●材質:紙

Information

小...3ヶ入
中...6ヶ入
大...9ヶ入
特大...12ヶ入
として使用できます。

参考例:20-2069
※P.118~125のギフトBOXに対応





爽やかなカラーのギフトパッケージは、
帯やリボンなどアレンジが自由自在。

Item: **メランジェ オレンジ**

6size

鮮やかなオレンジがポイント。



ギフトBOX メランジェ オレンジ

品番	品名	サイズ	入数	重量
① 20-464OR	特小	180×120×65	100	109g
② 20-465OR	小	240×90×65	100	115g
③ 20-466OR	中	240×160×65	100	161g

●材質:紙 ●仕様:フタ身仕切天ハット

ギフトBOX メランジェ オレンジ

品番	品名	サイズ	入数	重量
④ 20-468OR	120	240×120×65	100	131g
⑤ 20-467OR	大	240×240×65	50	215g
⑥ 20-469OR	特大	320×240×65	50	285g

●材質:紙 ●仕様:フタ身仕切天ハット

Item: **メランジェ グリーン**

6size

ライトグリーンが明るさを演出します。



ギフトBOX メランジェ グリーン

品番	品名	サイズ	入数	重量
① 20-464GR	特小	180×120×65	100	109g
② 20-465GR	小	240×90×65	100	115g
③ 20-466GR	中	240×160×65	100	161g

●材質:紙 ●仕様:フタ身仕切天ハット

ギフトBOX メランジェ グリーン

品番	品名	サイズ	入数	重量
④ 20-468GR	120	240×120×65	100	131g
⑤ 20-467GR	大	240×240×65	50	215g
⑥ 20-469GR	特大	320×240×65	50	285g

●材質:紙 ●仕様:フタ身仕切天ハット

落ち着いたグレーの木目柄の箱をあけると、
内側は爽やかなブルーカラーがインパクト大。



サービスボックス
ケーキトレイ
カップ
デコレーションボックス
ロールケーキボックス

半生菓子

ギフトボックス

パウンドケーキボックス

ミニギフト

ミニアップ

テイクアウトパック

ラッピングアイテム

副資材

Item: **ブランブルー** 2size



品番	品名	サイズ	入数	重量
① 20-1686	S	290×106×68	100	123g
② 20-1687	M	290×213×68	50	191g

●材質:紙 ●仕様:本体/底/バット

"Item's point"

仕切をひとつ外して
焼菓子との詰め合わせ
もできます。



20-1688
ブランブルー用ゼリー台紙 ヤ

サイズ:290×106×30
入数:100 重量:27g

●材質:紙
※対応容器サイズ:
口径58φ(底径36φ)×高さ96mmまで

Item: **クリアケース** 2size



①20-704 ②20-705

ゼリー クリアケース ヤ

品番	品名	サイズ	入数	重量
① 20-704	3本用	200×60×111	100	48g
② 20-705	5本用	327×60×111	100	73g

●材質:外箱/PET、台座/段ボール
※対応容器サイズ:口径58φ(底径36φ)×高さ110mmまで

Check it!

クリアケースとセットでの使用がオススメ!



NE-223
ドリンクカップシボ(耐熱) 元

サイズ:59φ×95
入数:800 重量:1.3g 容量:120cc

●材質:PP耐熱



シルバーのギフト箱がお菓子のランクをUPしてくれます。



Item: ギフトBOX リュクス

2size

お店のシールやリボンでアレンジも可能。
ディスプレイ効果もあるBOOK型。



①20-2143

②20-2144



"Item's point"



光沢のあるシルバー紙を使用しているため、高級感とスタイリッシュさで売り場でも存在感を発揮します。

ギフトBOX リュクス

ヤ

品番	品名	サイズ	入数	重量
① 20-2143	5	102×204×60	100	85g
② 20-2144	10	211×204×60	100	150g

●材質:紙 ●仕様:本体仕切・マクラ

Item: ギフトBOX シャルム

2size



①20-2145

②20-2146



"Item's point"



光沢のあるシルバー紙を使用しているため、高級感とスタイリッシュさで売り場でも存在感を発揮します。

ギフトBOX シャルム

ヤ

品番	品名	サイズ	入数	重量
① 20-2145	5	102×204×60	100	85g
② 20-2146	10	211×204×60	100	150g

●材質:紙 ●仕様:本体仕切・マクラ



Item: **ギフトBOX ノワール** 2size

ディスプレイで差がつくBOOK型のギフトボックスです。



ギフトBOX ノワール ヤ

品番	品名	サイズ	入数	重量
① 20-770BL	5	102×204×60	100	76g
② 20-771BL	10	211×204×60	100	133g

●材質:紙 ●仕様:本体・仕切:マクラ

Item: **ギフトBOX モアレ** 2size



ギフトBOX モアレ ヤ

品番	品名	サイズ	入数	重量
① 20-770BR	5	102×204×60	100	76g
② 20-771BR	10	211×204×60	100	133g

●材質:紙 ●仕様:本体・仕切:マクラ



Item: **ガトーリーブ**

4size



①20-340

②20-341

③20-342

④20-343

ガトーリーブ

ヤ

品番	品名	サイズ	入数	重量
① 20-340	5	197× 85×53	100	60g
② 20-341	10	197×170×53	100	110g

●材質:紙 ●仕様:本体仕切

ガトーリーブ

ヤ

品番	品名	サイズ	入数	重量
③ 20-342	15	260×197×53	50	145g
④ 20-343	20	343×197×53	50	170g

●材質:紙 ●仕様:本体仕切

Item: **ガトーイエロー**

Item: **ガトーブラウン**

仕切は本体と一体式です。



20-358

ガトーイエロー 5

ヤ

サイズ:230×115×51

入数:200 重量:60g

●材質:紙



20-358BR

ガトーブラウン

ヤ

サイズ:230×115×51

入数:200 重量:60g

●材質:紙

Item: **アソートセレクション クリーム**

2size

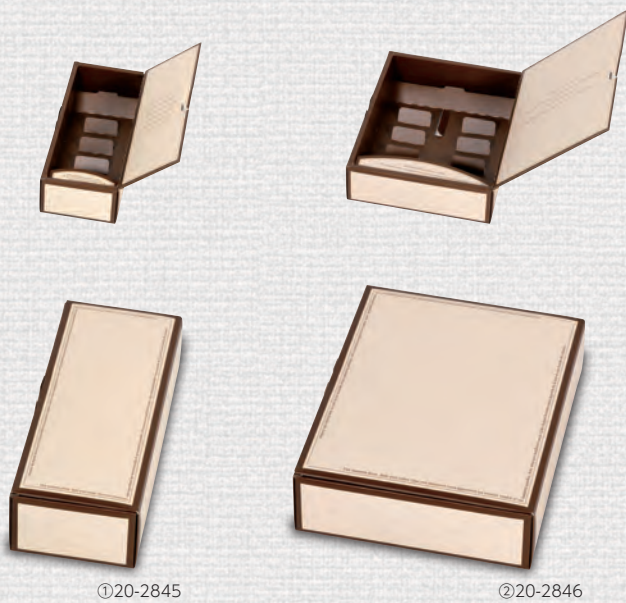

①20-2845

②20-2846

アソートセレクション クリーム

ヤ

品番	品名	サイズ	入数	重量
① 20-2845	S	100×250×70	100	102g
② 20-2846	M	205×250×70	50	177g

●材質:紙 ●仕様:本体仕切



サービスボックス
ケーキトレイ
カップ
デコレーションボックス
ロールケーキボックス
半生菓子

Item: **モノトングリ**

2size



①20-2852

②20-2853

洋菓子のギフト以外にも様々なギフトに使えます。



モノトングリ

ヤ

品番	品名	サイズ	入数	重量
① 20-2852	S	218×200×55	100	80g
② 20-2853	M	325×200×55	50	104g

●材質:段ボール

ギフトボックス
パウンドケーキボックス
ミニギフト
ミニバッグ
ティクアウトバッグ
ラッピングアイテム
副資材



マドレーヌ、クッキーなど
崩れやすいお菓子に適したギフトBOXです。

Item: **B.Bアソートボックス**

5size

リバーシブルでご使用いただけます。



B.Bアソートボックス

ヤ

品番	品名	サイズ	入数	重量
① 20-1520	3	244× 84×35	150	64g
② 20-1521	4	162×171×35	150	83g
③ 20-640	6	244×171×35	100	117g
④ 20-641	8	326×171×35	100	150g
⑤ 20-642	12	326×258×35	50	218g

●材質:段ボール ●仕様:本体仕切



①20-1520



②20-1521



③20-640



④20-641



⑤20-642



Item: **ガトーセック**

3size

クッキーの詰め合わせにピッタリです。

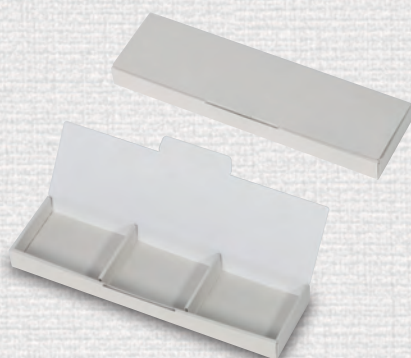

①20-2781



②20-2782



③20-2783

ガトーセック

品番	品名	サイズ	入数	重量
① 20-2781	3P	304× 81×25	200	56g
② 20-2782	6P	304×161×25	100	102g
③ 20-2783	9P	304×246×25	50	152g

●材質:段ボール ●仕様:本体仕切
※仕切1マスサイズ:97×80×25mm

サービスボックス

ケーキトレイ

カップ

デコレーションボックス

ロールケーキボックス

半生菓子

ギフトボックス

パウンドケーキボックス

ミニギフト

ミニアップ

テイクアウトバッグ

ラッピングアイテム

副資材



Item: コンビネーションギフト

4size

2color

リバーシブルで
ご使用いただけます。

リバー
シブル

Information

対応する焼菓子のサイズ

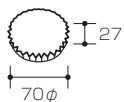

①20-794



②20-795



③20-796



④20-797

コンビネーションギフト

品番	品名	サイズ	入数	重量
① 20-794	SS	240×90×70	100	95g
② 20-795	S	180×180×70	50	112g

●材質:段ボール

コンビネーションギフト

品番	品名	サイズ	入数	重量
③ 20-796	M	240×180×70	50	133g
④ 20-797	L	300×180×70	50	156g

●材質:段ボール



サービスボックス

ケーキトレー

カップ

デコレーションボックス

ロールケーキボックス

半生菓子

ギフトボックス

パウンドケーキボックス

ミニギフト

ミニアップ

テイクアウトバッグ

ラッピングアイテム

副資材

Item: コンビネーションギフト

4size

コンビネーションギフトにグレーシリーズができました。アソートの詰め合わせにピッタリです。



①20-2664



②20-2665



③20-2666



④20-2667

コンビネーションギフト グレー

品番	品名	サイズ	入数	重量
① 20-2664	SS	240× 90×70	100	97g
② 20-2665	S	180×180×70	50	112g
③ 20-2666	M	240×180×70	50	133g
④ 20-2667	L	300×180×70	50	155g

●材質:段ボール



Item: マルチギフトBOX

2size

2color

リバーシブルでご使用いただけます。



Information

対応するお菓子のサイズ

6寸ロール



リーフパイ



60

140



20-785BO
マルチギフトBOX(S)
茶 / オレンジ



サイズ: 195×98×80

入数: 200 | 重量: 71g

●材質: 段ボール

20-786BO
マルチギフトBOX(M)
茶 / オレンジ



サイズ: 195×190×80

入数: 100 | 重量: 98g

●材質: 段ボール



Item: **ボンデガトー エンジ**

3size



①20-251A

②20-252A

③20-253A

ボンデガトー エンジ

品番	品名	サイズ	入数	重量
① 20-251A	小	200× 85×85	100	66g
② 20-252A	中	220×145×85	100	90g
③ 20-253A	大	250×175×90	100	114g

●材質:段ボール

Item: **ボンデガトー ブルー**

3size



①20-251

②20-252

③20-253

ボンデガトー ブルー

品番	品名	サイズ	入数	重量
① 20-251	小	200× 85×85	100	66g
② 20-252	中	220×145×85	100	90g
③ 20-253	大	250×175×90	100	114g

●材質:段ボール

サービスボックス

ケーキトレイ

カップ

デコレーションボックス

ロールケーキボックス

半生菓子

ギフトボックス

パウンドケーキボックス

ミニギフト

ミニアップ

ティクアウトバッグ

ラッピングアイテム

副資材



Item: HBフードギフトボックス

3size

2color

メタルブラック



①20-2000BL



②20-2001BL



③20-2002BL

パールホワイト



①20-2000W



②20-2001W



③20-2002W

"Item's point"

texture

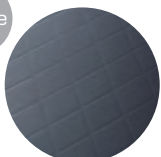

ダイヤ柄エンボス加工

HBフードギフトボックス

品番	品名	サイズ	入数	重量
① 20-2000BL : 20-2000W	メタルブラック : パールホワイト	S	50	185g
② 20-2001BL : 20-2001W		M	50	253g
③ 20-2002BL : 20-2002W		L	50	310g

●材質:段ボール ●仕様:本体仕切



Item: **HBギフトBOX**

3size

貼箱にかわる組立て簡単なギフトBOX。

Information

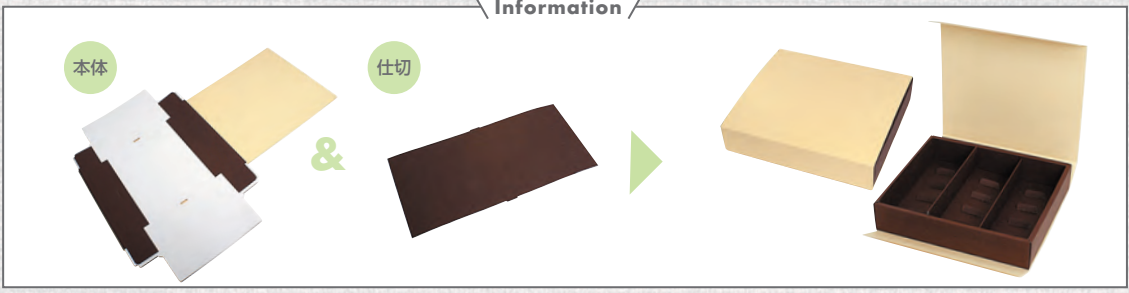

①20-600



②20-601



③20-602

HBギフトBOX

品番	品名	サイズ	入数	重量
①20-600	小	240×185×60.5	100	176g
②20-601	中	280×240×60.5	100	244g
③20-602	大	375×240×60.5	50	305g

●材質:段ボール ●仕様:本体仕切

サービスボックス
 ケーキトレイ
 カップ
 テレシヨボックス
 ロールケーキボックス
 半生菓子
 ギフトボックス
 パウダーパンボックス
 ミニギフト
 ミニバッグ
 テイクアウトバッグ
 ラッピングアイテム
 副資材

貼箱に代わる高級感のあるギフトボックス。



Item: HBダイヤキルトBOX

5size

3color

パール感と、ダイヤ柄のエンボスで見栄えがするため、リボンなど簡易包装でも重厚感が出せます。
手前はお手持ちのシールやリボンなどで留めてお使いください。

Check it!

この商品は箱押名入れできます。
※写真はイメージです。

texture

3色揃いました。

"Item's point"



仕切付です。



キャメル



①20-1458

②20-1455

③20-1456

④20-1457

⑤20-1459

グリーン

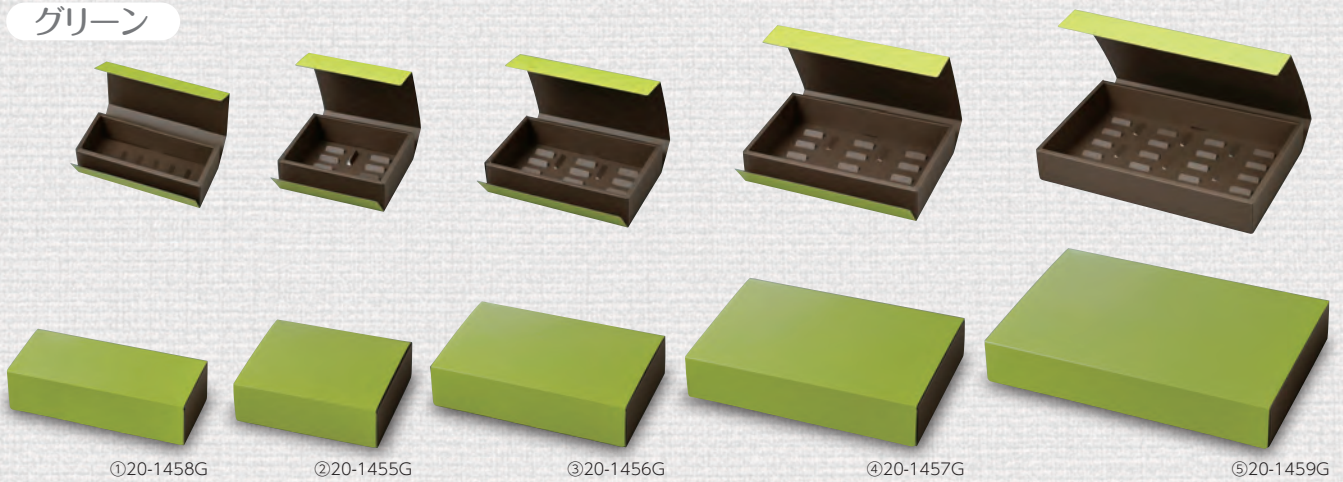

①20-1458G

②20-1455G

③20-1456G

④20-1457G

⑤20-1459G

ピンク

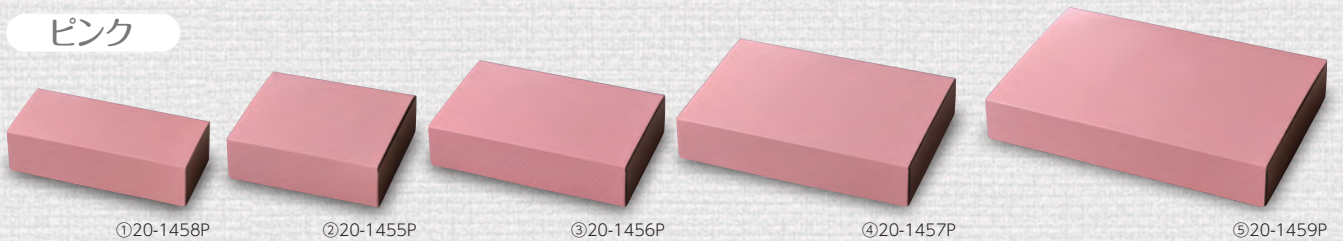

①20-1458P

②20-1455P

③20-1456P

④20-1457P

⑤20-1459P

HBダイヤキルトBOX

	品番	品名	サイズ	入数	重量
キャメル	グリーン	ピンク			
① 20-1458	20-1458G	20-1458P	SS	240×90×65	100 139g
② 20-1455	20-1455G	20-1455P	S	200×160×65	100 168g
③ 20-1456	20-1456G	20-1456P	M	270×160×65	50 210g
④ 20-1457	20-1457G	20-1457P	L	320×200×65	50 272g
⑤ 20-1459	20-1459G	20-1459P	LL	400×245×65	30 351g

●材質:段ボール ●仕様:本体仕切

HBダイヤキルトBOX LL専用の中仕切です。
通常の仕切は本体とセット販売です。
お菓子を1列ずつきれいに並べられます。

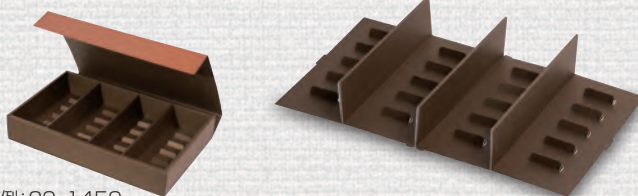

使用例:20-1459

20-2491

HBダイヤキルトBOX LL用仕切

サイズ:774×249(平の状態)

入数:30 重量:90g

●材質:段ボール

通年で使いやすいカラーの
ギフトBOXが4サイズできました。



ホワイト



①20-2786



②20-2493



③20-2494



④20-2495



マルーン



①20-2787



②20-2496



③20-2497



④20-2498

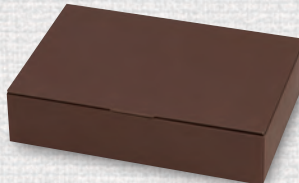

アンバー

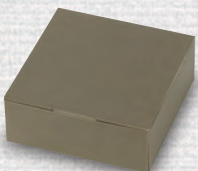

①20-2804

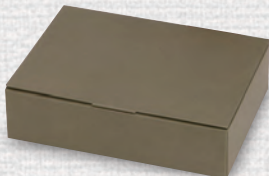

②20-2499



③20-2500



④20-2501

"Item's point"

texture



お菓子に合わせて自由に仕切ることができます。

HBギフトBOX エスポア

品番			品名	サイズ	入数	重量
ホワイト	マルーン	アンバー				
① 20-2786	20-2787	20-2804	SS	160×160×62	100	113g
② 20-2493	20-2496	20-2499	S	240×168×62	50	154g
③ 20-2494	20-2497	20-2500	M	280×180×62	50	181g
④ 20-2495	20-2498	20-2501	L	305×240×62	50	234g

●材質:段ボール ●仕様:本体仕切



リュクス



①20-2805



②20-2548



③20-2549



④20-2550

シャルム

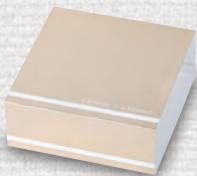

①20-2806



②20-2551



③20-2552



④20-2553

カルム



①20-2807



②20-2554



③20-2555



④20-2556

リブレ



①20-2808



②20-2557



③20-2558



④20-2559

"Item's point"



HBギフトBOX エスポアシリーズ(P.142掲載)
のSS・S・M・Lに使用することができます。

HBギフト用スリーブ

品番				品名	サイズ	入数	重量	
リュクス	シャルム	カルム	リブレ				リュクス シャルム	カルム リブレ
① 20-2805	20-2806	20-2807	20-2808	SS	175×180×69	100	32g	29g
② 20-2548	20-2551	20-2554	20-2557	S	258×188×69	50	47g	45g
③ 20-2549	20-2552	20-2555	20-2558	M	298×202×69	50	57g	54g
④ 20-2550	20-2553	20-2556	20-2559	L	323×262×69	50	76g	70g

●材質:紙

蓋を立てて置けるので
売り場での存在感がUPします。



Item: エクラン貼箱

3size

3color

ブラウン



①20-2195



②20-2196



③20-2197

ピンク



①20-2198



②20-2199



③20-2200

ホワイト



①20-2201



②20-2202



③20-2203

エクラン貼箱

	品番	品名	サイズ	入数	重量		
	ブラウン	ピンク	ホワイト				
①	20-2195	20-2198	20-2201	S	180×195×75	42	236g
②	20-2196	20-2199	20-2202	M	240×195×75	28	290g
③	20-2197	20-2200	20-2203	L	310×195×75	28	358g

●材質:紙 ●仕様:紐付

サービスポックス

ケーキトレイ

カップ

デコレーションボックス

ロールケーキボックス

半生菓子

ギフトボックス

パウンドケーキボックス

ミニギフト

ミニアップ

ティクアウトバッグ

ラッピングアイテム

副資材



エレガントな貼箱は特別なギフトをワンランク上に魅せます。





①20-2191

②20-2192

③20-2193

④20-2194

貼箱 ボヌール

ヤ

品番	品名	サイズ	入数	重量
① 20-2191	グリーン	160×160×70	30	122g
② 20-2192	ピンク	160×160×70	30	122g

●材質:紙 ●仕様:フタ身

貼箱 ボヌール

ヤ

品番	品名	サイズ	入数	重量
③ 20-2193	ブラック	160×160×70	30	122g
④ 20-2194	ホワイト	160×160×70	30	122g

●材質:紙 ●仕様:フタ身



①20-2187

②20-2188

①20-2189

②20-2190

貼箱 シャン・ド・フルール

ヤ

品番	品名	サイズ	入数	重量
① 20-2187	ルージュ	160×160×70	30	122g
② 20-2188	ヴェール	160×160×70	30	122g

●材質:紙 ●仕様:フタ身

貼箱

ヤ

品番	品名	サイズ	入数	重量
① 20-2189	メゾン	160×160×70	30	122g
② 20-2190	ハッピースマイルファクトリー	160×160×70	30	122g

●材質:紙 ●仕様:フタ身

"Item's point"

オンデマンド貼箱の特徴

- 少量からでもフルカラーの印刷に対応しています。
- 版代は不要です。
※別途編集代は必要です。
※A3強サイズまで対応できます。
それ以上のサイズはオンデマンドに対応しておりません。
- 120ヶからオリジナルデザインができます。
P.148掲載商品…フタのみデザイン可能です。
身箱はタント紙の中から選択してください。

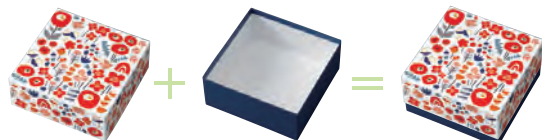

P.149掲載商品…フタ・身箱デザイン可能です。



【タント紙カラーバリエーション】

※掲載カラー以外もございまして、お気軽にお問い合わせください。

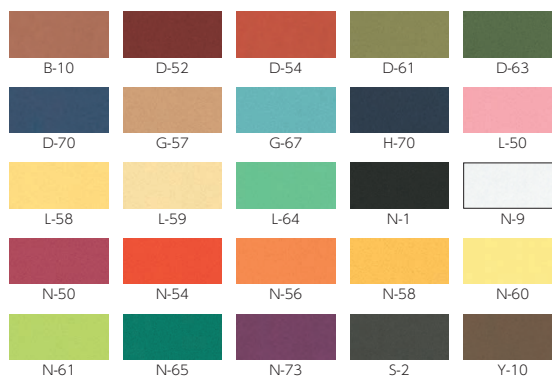



Item: オンデマンド貼箱

6pattern

タント紙カラーバリエーションは、P.148に掲載。



①20-2388



②20-2389

貼箱 ラソンプレ

ヤ

品番	品名	サイズ	入数	重量
① 20-2388	ブルー	235×80×65	50	82g
② 20-2389	ピンク	235×80×65	50	82g

●材質:紙 ●仕様:フタ身



①20-2390



②20-2391

貼箱 シュエット

ヤ

品番	品名	サイズ	入数	重量
① 20-2390	グレー	235×80×65	50	82g
② 20-2391	グリーン	235×80×65	50	82g

●材質:紙 ●仕様:フタ身



①20-2392



②20-2393

貼箱 シュクレ

ヤ

品番	品名	サイズ	入数	重量
① 20-2392	ブルー	235×80×65	50	82g
② 20-2393	ピンク	235×80×65	50	82g

●材質:紙 ●仕様:フタ身

Item: エレガントBOX

4color

パールカラーのフタが上品さをプラスしてくれます。



①20-2751

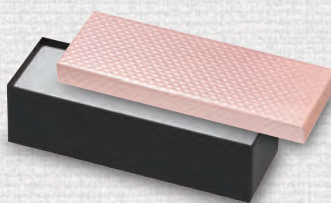

③20-2753

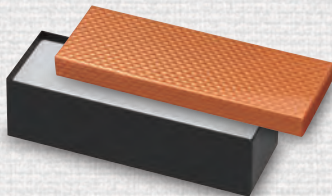

②20-2752

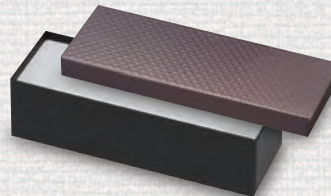

④20-2754

エレガントBOX

品番	品名	サイズ	入数	重量
① 20-2751	ホワイト	235×80×65	50	65g
② 20-2752	オレンジ	235×80×65	50	65g

●材質:紙 ●仕様:フタ・身

エレガントBOX

品番	品名	サイズ	入数	重量
③ 20-2753	ピンク	235×80×65	50	65g
④ 20-2754	ブラウン	235×80×65	50	65g

●材質:紙 ●仕様:フタ・身



Item: バスボックス(4色アソート)

1ケースに各色15個ずつ入った商品になります。
※お客様の方で色をお選びいただくことはできません。



"Item's point"



20-2722A
40mm幅のOPPフィルムが
付いています。

20-2722
バスボックス(4色アソート) **ヤ**

サイズ:70×160×90(35)
入数:60(15×4) 重量:64g

20-2722A
OPPフィルム付 **ヤ**

入数:60(15×4) 重量:64.3g
●材質:フタ・身/紙、フィルム/OPP
※サイズ内の()は身箱の高さです。



Item: ギフトボックス アイボリー

3size



①KAP-1



②KAP-2



③KAP-3

ギフトボックス アイボリー

元

品番	品名	サイズ	入数	重量
① KAP-1	正方形	160×160×60	50	74g
② KAP-2	S	160×240×60	50	100g
③ KAP-3	M	240×240×60	44	137g

●材質:紙 ●仕様:フタ身

Item: ギフトボックス グレー

3size



①KAP-5



②KAP-6

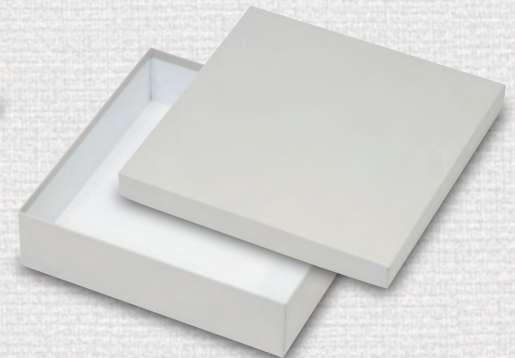

③KAP-7

ギフトボックス グレー

元

品番	品名	サイズ	入数	重量
① KAP-5	正方形	160×160×60	50	74g
② KAP-6	S	160×240×60	50	100g
③ KAP-7	M	240×240×60	44	137g

●材質:紙 ●仕様:フタ身

Item: ギフトボックス ブラウン

3size

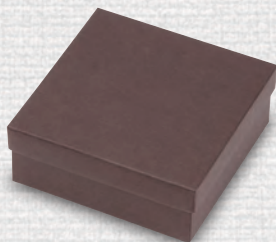

①KAP-9



②KAP-10



③KAP-11

ギフトボックス ブラウン

元

品番	品名	サイズ	入数	重量
① KAP-9	正方形	160×160×60	50	74g
② KAP-10	S	160×240×60	50	100g
③ KAP-11	M	240×240×60	44	137g

●材質:紙 ●仕様:フタ身

サービスボックス

ケーキトレイ

カップ

デコレーションボックス

ロールケーキボックス

半生菓子

ギフトボックス

パウンドケーキボックス

ミニギフト

ミハツク

ティクアウトバッグ

ラッピングアイテム

副資材



Item: **ガトースリーブ**

4size

半透明のスリーブが、高級感を演出します。



①20-243



②20-244

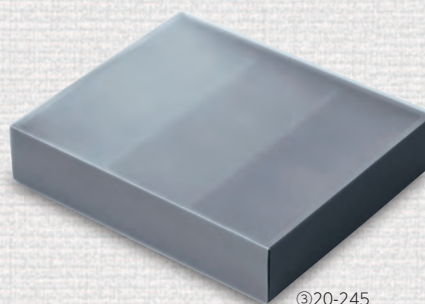

③20-245

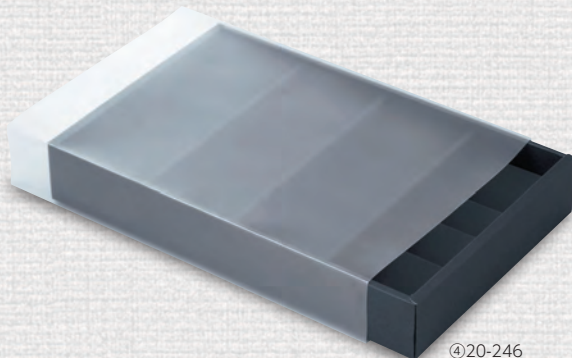

④20-246

ガトースリーブ

ヤ

品番	品名	サイズ	入数	重量
①20-243	5	90×240×60	100	112g
②20-244	10	185×240×60	100	182g
③20-245	15	280×240×60	50	255g
④20-246	20	375×240×60	50	320g

●材質:身仕切/段ボール、スリーブ/PPナチュラル

キャニスターとセット使用で縦置き、寝かせて焼菓子の詰め合わせギフトとしてもご使用いただけます。



Item: クレールコレクション

3color

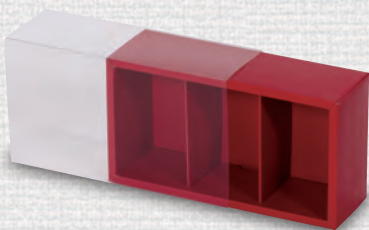

①20-2854

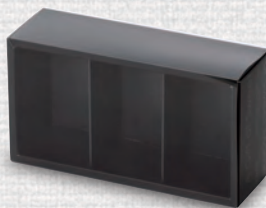

②20-2855

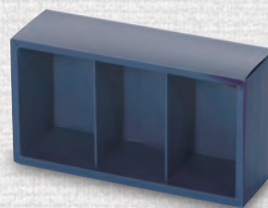

③20-2856

"Item's point"

texture



表面加工で柄がデザインされています

箱とセットでのご使用以外に
単品でミニギフトにしても可愛い!



クレールコレクション

円

品番	品名	サイズ	入数	重量
① 20-2854	赤	230×75×120	50	173g
② 20-2855	黒	230×75×120	50	173g
③ 20-2856	紺	230×75×120	50	173g

●材質:身仕切/段ボール、スリーブ/PET

ID-310

PETキャニスター

円

サイズ:67φ(76φ)×91(122)

入数:144 重量:52g 容量:350cc

●材質:フタ/PS、身/PET
※サイズ内の()は全長です。
※耐熱性はありません。

サービスボックス

ケーキトレイ

カップ

デコレーションボックス

ロールケーキボックス

半生菓子

ギフトボックス

パウダー(パン)ボックス

ミニギフト

ミナバック

ティクアウトバック

ラッピングアイテム

副資材



Item: ギフトBOX アッシュ

4size

グレーとシルバーの組み合わせが高級感を演出。

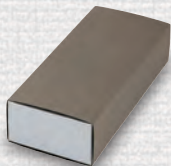
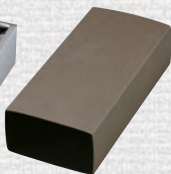

①20-2100



②20-2101

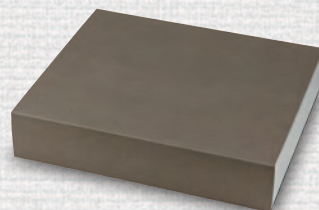

③20-2102

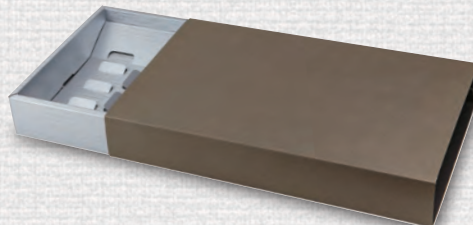

④20-2103

"Item's point"



スライドして開閉します。

texture

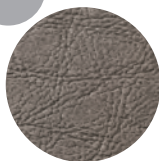

スリーブ
表面加工

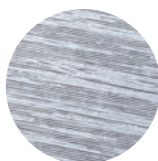

身箱
表面加工

ギフトBOX アッシュ

ヤ

品番	品名	サイズ	入数	重量
① 20-2100	R1	92×235×55	100	125g
② 20-2101	R2	185×235×55	50	201g
③ 20-2102	R3	280×235×55	50	242g
④ 20-2103	R4	375×235×55	50	315g

●材質:段ボール ●仕様:スリーブ身仕切



Item: **ギフトBOXパールグレー** 5size

グレーとシルバーの組み合わせが高級感を演出。



①20-2790

②20-2791

③20-2792

④20-2793

⑤20-2813

"Item's point"

texture

スリーブ表面加工 身箱表面加工

ギフトBOXパールグレー ヤ

品番	品名	サイズ	入数	重量
① 20-2790	R1	92×235×55	100	120g
② 20-2791	R2	185×235×55	50	175g
③ 20-2792	R3	280×235×55	50	240g
④ 20-2793	R4	375×235×55	50	300g
⑤ 20-2813	R5	375×280×55	50	344g

●材質:段ボール ●仕様:スリーブ・身仕切

BAUMKUCHEN BOX

バウムクーヘンボックス

バウムクーヘンやホールカステラなど、洋菓子店で人気のお菓子専用のマストアイテム。ちょっとした詰合せにも最適です。



Item: ル・ガトースクエア150角

2color



飽きの来ない
デザインが人気です。

ル・ガトースクエア150角

ヤ

品番	品名	サイズ	入数	重量
① 20-328	ブラウン	150×150×65	100	85g
② 20-349	ピンク	150×150×65	100	85g

●材質:紙 ●仕様:本体・底/リフト帯

①20-328

②20-349

Item: ル・ガトースクエアロング ブラウン

使い勝手が良く、好評のル・ガトースクエア150角のロングです。
落ち着いたブラウンベースにクリーム調で、どんなシーンにもお使いいただけます。

Information

仕切をセットすれば、
パウムクーヘンなどの
150φのお菓子が
2つ入ります。

仕切を外すと
オールマイティーに
使えるギフト箱に
なります。



20-1491B
ル・ガトースクエアロング
ブラウン

サイズ:308×150×65

入数:50 重量:182g

●材質:紙 ●仕様:本体・底/パット仕切

ヤ

Item: ル・ガトースクエア クラフト

2size

素朴な風合いがお好みの方へ。



①20-1535



②20-1536

ル・ガトースクエア クラフト

品番	品名	サイズ	入数	重量
① 20-1535	150角	150×150×65	100	97g
② 20-1536	ロング	308×150×65	50	181g

●材質:紙 ●仕様:①本体・底/パット・帯、②本体・底/パット仕切

ヤ

Item: アルチザンガトー

Item: ルージュエレガンス

2size



20-357
アルチザンガトー

サイズ:295×148×65

入数:50 重量:163g

●材質:紙 ●仕様:本体仕切

ヤ



①20-1697

②20-1698

ルージュエレガンス

品番	品名	サイズ	入数	重量
① 20-1697	S	150×150×65	100	85g
② 20-1698	M	308×151×65	50	182g

●材質:紙 ●仕様:①本体・底/パット・帯、②本体・底/パット仕切

ヤ

カラフル7色展開。和洋どちらにも使えるサービスギフト箱。



Item: カラースクエア180 ホワイト



20-436W
 カラースクエア180 ホワイト ヤ
 サイズ: 186×186×65.5
 入数: 100 | 重量: 58g
 ●材質: 紙

Item: カラースクエア150

7 color

使い勝手バツグン。

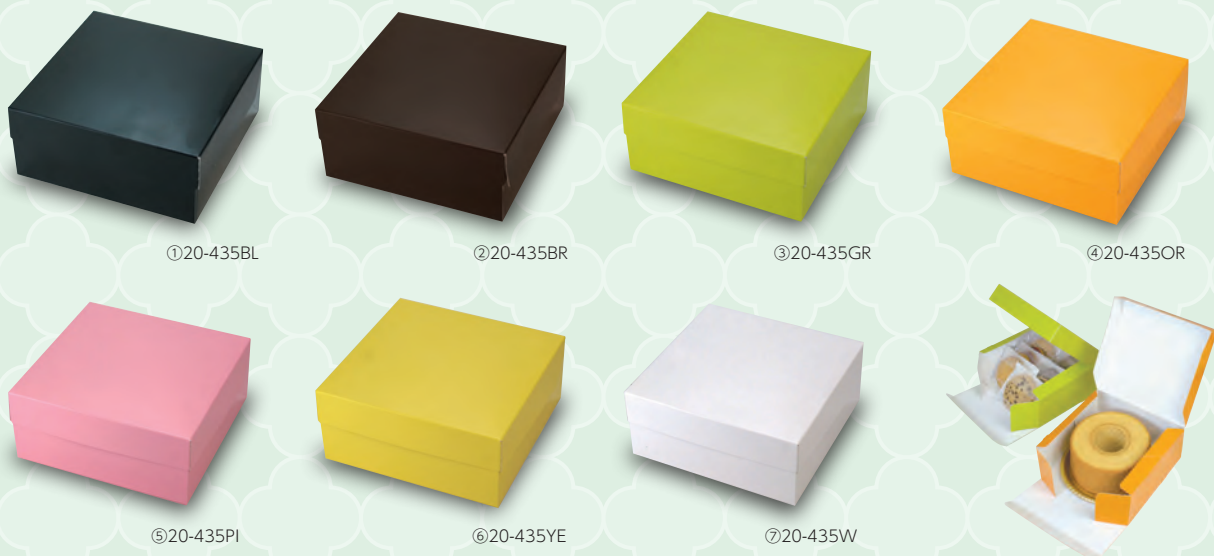

カラースクエア150

品番	品名	サイズ	入数	重量
① 20-435BL	ブラック	150×150×65	200	42g
② 20-435BR	ブラウン	150×150×65	200	42g
③ 20-435GR	グリーン	150×150×65	200	42g
④ 20-435OR	オレンジ	150×150×65	200	42g

●材質: 紙

カラースクエア150 ヤ

品番	品名	サイズ	入数	重量
⑤ 20-435PI	ピンク	150×150×65	200	42g
⑥ 20-435YE	イエロー	150×150×65	200	42g
⑦ 20-435W	ホワイト	150×150×65	200	42g

●材質: 紙



サービスボックス
 ケーキトレイ
 カップ
 デコレーションボックス
 ロールケーキボックス
 半生菓子
 ギフトボックス

パレット(箱)ボックス

ミニギフト

ミニバッグ

ティクアウトバッグ

ラッピングアイテム

副資材

Item: **バウム無地160角台座付**

シンプルなカラーで使いやすい!



20-381
 バウム無地160角台座付

サイズ: 160×160×67
入数: 200 重量: 71g
●材質: 紙 ●仕様: 本体・台座

20-2858
 バウム無地160角台座付
 グレー

サイズ: 160×160×67
入数: 200 重量: 77g
●材質: 紙 ●仕様: 本体・台座

20-2859
 バウム無地160角台座付
 クラフト

サイズ: 160×160×67
入数: 200 重量: 74g
●材質: 紙 ●仕様: 本体・台座

MINI GIFT

ミニギフト

ラッピングやディスプレイ次第で大変身。
アレンジが楽しくなるプチギフトパッケージ。
お土産用として重宝すること間違いなし。



Item: クラッチバッグ

4color

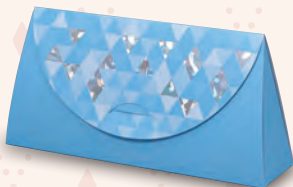

①20-2394



②20-2395



③20-2396



④20-2397

クラッチバッグ

品番	品名	サイズ	入数	重量
① 20-2394	ブルー	240×60×100	100	48g
② 20-2395	ピンク	240×60×100	100	48g

●材質:紙

クラッチバッグ

品番	品名	サイズ	入数	重量
③ 20-2396	ブラック	240×60×100	100	48g
④ 20-2397	ホワイト	240×60×100	100	48g

●材質:紙

柄は全て箔押しなので、
高級感あるプチギフト箱です。



Item: コフレ シャルモン 4color



コフレ シャルモン ヤ

品番	品名	サイズ	入数	重量
① 20-2674	ピンク	115×70×150	100	29g
② 20-2675	ブルー	115×70×150	100	29g

●材質:紙

コフレ シャルモン ヤ

品番	品名	サイズ	入数	重量
③ 20-2676	ブラウン	115×70×150	100	29g
④ 20-2677	ブラック	115×70×150	100	29g

●材質:紙

サービスボックス
ケーキトレイ
カップ
デコレーションボックス
ロールケーキボックス
半生菓子
ギフトボックス
パウンドケーキボックス
ミニギフト
ミハック
テイクアウトバッグ
ラッピングアイテム
副資材

上品なゼブラ柄×魅惑のレオパード柄。



Item: ミロワール コフレ

2pattern

2color



BACK



BACK



BACK



BACK



①20-2242



②20-2243



③20-2244

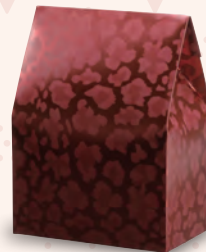

④20-2245

"Item's point"



光沢のあるシルバー紙を使用しているため、高級感とスタイリッシュさで売り場でも存在感を発揮します。

ミロワール コフレ

品番	品名	サイズ	入数	重量
① 20-2242	ゼブラ(イエロー)	115×70×150	100	29g
② 20-2243	ゼブラ(ブラウン)	115×70×150	100	29g
③ 20-2244	レオパード(ピンク)	115×70×150	100	29g
④ 20-2245	レオパード(ブラウン)	115×70×150	100	29g

●材質:紙

落ち着いたあるカラー展開で
売り場イメージに統一感を。



Item: プレジールコフレ

3color



BACK



①20-1965



BACK

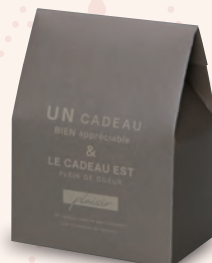

②20-1966



BACK



③20-1967

プレジールコフレ

品番	品名	サイズ	入数	重量
① 20-1965	黒	115×70×150	100	29g
② 20-1966	カーキ	115×70×150	100	29g
③ 20-1967	パープル	115×70×150	100	29g

●材質:紙

サービスボックス

ケーキトレー

カップ

デコレーションボックス

ロールケーキボックス

半生菓子

ギフトボックス

パウンドケーキボックス

ミニギフト

ミニバッグ

ティクアウトバッグ

ラッピングアイテム

副資材

パステルカラーで
ひと味違ったギフトを演出。



Item: スーリールコフレ

4color

リバーシブルでご使用いただけます。

リバーシブル



BACK

①20-1969



BACK

②20-1970



BACK

③20-1971

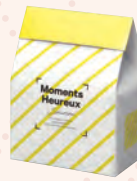

BACK

④20-1972

スーリールコフレ

品番	品名	サイズ	入数	重量
① 20-1969	ピンク	115×70×150	100	29g
② 20-1970	ブルー	115×70×150	100	29g

●材質:紙

スーリールコフレ

品番	品名	サイズ	入数	重量
③ 20-1971	グリーン	115×70×150	100	29g
④ 20-1972	イエロー	115×70×150	100	29g

●材質:紙

イベントから通年まで使える
ギフト箱です。

サービスボックス

ケーキトレイ

カップ

デコレーションボックス

ロールケーキボックス

半生菓子

ギフトボックス

パウンドケーキボックス

ミニギフト

ミニバッグ

ティクアウトバッグ

ラッピングアイテム

副資材



Item: メッセージギフト 2color

"Item's point"



メッセージを書き込みます。



品番	品名	サイズ	入数	重量
①20-2647	レッド	210×120×40	100	40g
②20-2648	ブルー	210×120×40	100	40g

●材質:紙



Item: モン・ドゥースール

3color

落ち着いたデザインが魅力です。



モン・ドゥースール

ヤ

品番	品名	サイズ	入数	重量
① 20-2848	レッド	84×78×50	100	53g
② 20-2849	グレー	84×78×50	100	53g
③ 20-2850	ブラウン	84×78×50	100	53g

●材質:紙 ●仕様:本体・台座・帯



Information

1 マスの内寸サイズ

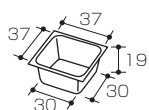

チョコレート4ケトレイ

小

品番	品名	サイズ	入数	重量
① 20-1639CX	チェリー	80×80×20	100	2.5g
② 20-1639GX	ゴールド	80×80×20	100	2.5g
③ 20-1639MX	マロン	80×80×20	100	2.5g
④ 20-1639RX	ローズピンク	80×80×20	100	2.5g

●材質:PET ※サイズは外寸です。



FKJ-BN0816Z

BNYガス袋
85×25×160 小口

元

サイズ:85×25×160

入数:500 重量:2.5g

●材質:バリアナイロン
※脱酸素剤対応



Item: リュクス

3type

シンプルなデザインだからこそ質感にはこだわりを。



①20-2104

②20-2105

BACK



③20-2106

リュクス

ヤ

品番	品名	サイズ	入数	重量
① 20-2104	キュービック	100×100× 85	100	25g
② 20-2105	スタンド	83× 70×135	100	21.5g
③ 20-2106	スクエア	137×137× 65	100	71g

●材質:紙 ●仕様:③本体底パット

"Item's point"



光沢のあるシルバー紙を使用しているため、高級感とスタイリッシュさで売り場でも存在感を發揮します。

Item: シャルム

3type



①20-2107

②20-2108

BACK



③20-2109

シャルム

ヤ

品番	品名	サイズ	入数	重量
① 20-2107	キュービック	100×100× 85	100	25g
② 20-2108	スタンド	83× 70×135	100	21.5g
③ 20-2109	スクエア	137×137× 65	100	71g

●材質:紙 ●仕様:③本体底パット

サービスボックス

ケーキトレイ

カップ

デコレーションボックス

ロールケーキボックス

半生菓子

ギフトボックス

パウンドケーキボックス

ミニギフト

ミニバッグ

ティクアウトバッグ

ラッピングアイテム

副資材



Item: グレー

3type

シンプルなグレーのミニギフト箱です。
中身に合わせて使い分けできます。



20-2668
キュービック グレー

サイズ: 100×100×85
入数: 100 重量: 23g

●材質: 紙

20-2669
スタンドBOX グレー

サイズ: 83×70×135
入数: 100 重量: 20g

●材質: 紙

20-2670
スクエアBOX グレー

サイズ: 137×137×65
入数: 100 重量: 64g

●材質: 紙 ●仕様: 本体・底/パット

Item: 蛍光シール

2size

5color

無地箱や手提袋のワンポイントに。



①SS-440X ②SS-441X ③SS-442X ④SS-443X ⑤SS-444X

蛍光シール 30φ

小

品番	品名	サイズ	入数	重量
① SS-440X	グリーン	30φ	200	2g
② SS-441X	オレンジ	30φ	200	2g
③ SS-442X	ピンク	30φ	200	2g
④ SS-443X	ブルー	30φ	200	2g
⑤ SS-444X	イエロー	30φ	200	2g

●材質: アート紙



①SS-445X ②SS-446X ③SS-447X ④SS-448X ⑤SS-449X

蛍光シール 35×100

小

品番	品名	サイズ	入数	重量
① SS-445X	グリーン	35×100	200	3g
② SS-446X	オレンジ	35×100	200	3g
③ SS-447X	ピンク	35×100	200	3g
④ SS-448X	ブルー	35×100	200	3g
⑤ SS-449X	イエロー	35×100	200	3g

●材質: アート紙



サービスポックス
 ケーキトトレ
 カップ
 デコレーションボックス
 ロールケーキボックス
 半生菓子
 ギフトボックス
 パウダーパンボックス
 ミニギフト
 ミニバッグ
 テイクアウトバッグ
 ラッピングアイテム
 副資材

Item: **マテリアル** 2type 4color

材質にこだわったミニギフトに最適なパッケージです。



①20-2622

②20-2623

③20-2624

④20-2625

マテリアルスタンド

品番	品名	サイズ	入数	重量
① 20-2622	ノワール	83×70×135	100	15g
② 20-2623	ルージュ	83×70×135	100	15g

●材質:紙

マテリアルスタンド

品番	品名	サイズ	入数	重量
③ 20-2624	ブラン	83×70×135	100	15g
④ 20-2625	インディゴ	83×70×135	100	15g

●材質:紙

さまざまなシーンで活躍します!

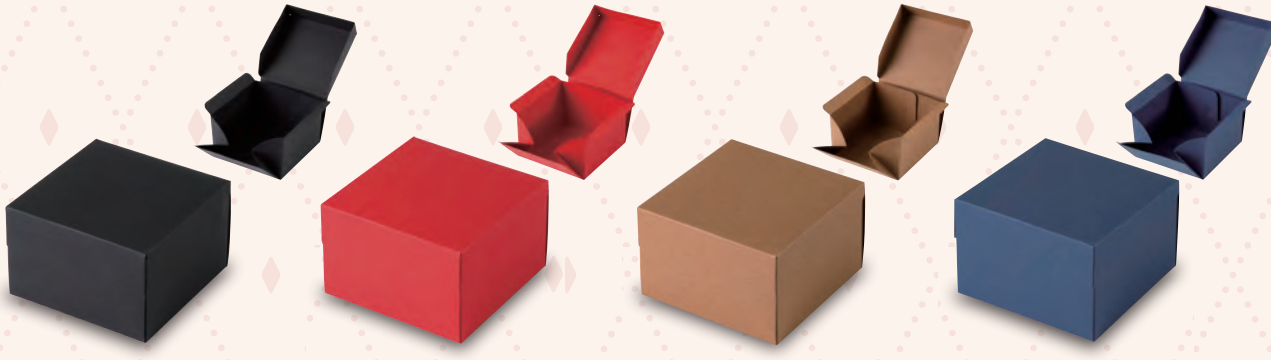

①20-2626

②20-2627

③20-2628

④20-2629

マテリアルキューブ

品番	品名	サイズ	入数	重量
① 20-2626	ノワール	125×125×80	100	26g
② 20-2627	ルージュ	125×125×80	100	26g

●材質:紙

マテリアルキューブ

品番	品名	サイズ	入数	重量
③ 20-2628	ブラン	125×125×80	100	26g
④ 20-2629	インディゴ	125×125×80	100	26g

●材質:紙

カラー豊富な汎用性の高い無地箱。
リバーシブルで使えるから在庫スペースも軽減できます。



Item: **パケットクルールS**

8 color

リバーシブルでご使用いただけます。

リバーシブル

"Item's point"

使用例:ロールケーキやお菓子詰合せ



表: オレンジ



表: 緑



①20-769BN



帯 20-881X を使用



②20-769OG



帯 20-871X を使用



③20-769PY



帯 19-854X を使用



④20-769RB



帯 20-872X を使用

パケットクルールS

品番	品名	サイズ	入数	重量
① 20-769BN	茶/紺	210×100×100	200	64g
② 20-769OG	オレンジ/緑	210×100×100	200	64g

●材質:紙

ヤ

パケットクルールS

品番	品名	サイズ	入数	重量
③ 20-769PY	ピンク/イエロ	210×100×100	200	64g
④ 20-769RB	赤/黒	210×100×100	200	64g

●材質:紙

Item: **パケットクルールM**

8 color

リバーシブルでご使用いただけます。

リバーシブル



帯 20-870X を使用



①20-779BN



帯 20-860X を使用



②20-779OG



帯 20-869X を使用



③20-779PY



帯 20-880X を使用



④20-779RB

パケットクルールM

品番	品名	サイズ	入数	重量
① 20-779BN	茶/紺	210×200×100	100	89g
② 20-779OG	オレンジ/緑	210×200×100	100	89g

●材質:紙

ヤ

パケットクルールM

品番	品名	サイズ	入数	重量
③ 20-779PY	ピンク/イエロ	210×200×100	100	89g
④ 20-779RB	赤/黒	210×200×100	100	89g

●材質:紙

人気の焼ドーナツに
ピッタリなギフトBOXです。



Item: 焼ドーナツBOX

3size

Check it!

一目で焼ドーナツをPRできる
低コストギフトBOX。

個包装袋
20-948Wを使用



①20-495

②20-496

③20-497

焼ドーナツBOX

品番	品名	サイズ	入数	重量
①20-495	3	165× 85×88	200	47g
②20-496	5	275× 85×88	200	69g
③20-497	10	200×200×88	100	94g

●材質:紙



Item: ハンディBOX コロン

3size

ハンドル付で思わず手がのびる
プチギフトに最適なパッケージ。



①20-685



②20-686



③20-687

ハンディBOX コロン

ヤ

品番	品名	サイズ	入数	重量
① 20-685	S	103× 95×95	200	33g
② 20-686	M	205×100×95	200	56g
③ 20-687	L	205×205×95	100	100g

●材質:紙

Item: パティスリー BOX

3size

焼ドーナツやマドレーヌにも使えるパティスリーBOX。



①20-405



②20-406



③20-2490

パティスリーBOX

ヤ

品番	品名	サイズ	入数	重量
① 20-405	S	165× 88×88	200	54g
② 20-406	M	275× 88×88	200	79g
③ 20-2490	L	230×200×88	100	135g

●材質:段ボール

サービスボックス

ケーキトレイ

カップ

デコレーションボックス

ロールケーキボックス

半生菓子

ギフトボックス

パウンドケーキボックス

ミニギフト

ミニアップ

ティクアウトバック

ラッピングアイテム

副資材



Item: クラフトハンディーBOX FS

2size

"Item's point"



持ち手を折りたためます。

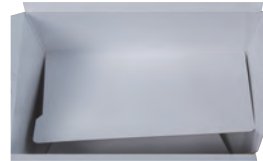

底パット一体式の底フタタッチです。



①20-2354FS

②20-2355FS

クラフトハンディーBOX FS



品番	品名	サイズ	入数	重量
①20-2354FS	小	165×100×105	200	48g
②20-2355FS	大	335×100×105	100	83g

●材質:紙

Item: 耐水耐油焼ドーナツ

2size



②20-323

①20-322

耐水耐油焼ドーナツ

品番	品名	サイズ	入数	重量
①20-322	小	165×90×88	300	46g
②20-323	大	330×90×88	200	81g

●材質:段ボール

Item: 耐水耐油サービス箱

2size



②20-312

①20-311

耐水耐油サービス箱

品番	品名	サイズ	入数	重量
①20-311	小	173×95×65	600	29g
②20-312	大	262×95×63	500	38g

●材質:紙

Item: どら焼き・ドーナツ用トレー



19-910

どら焼き・ドーナツ用トレー

サイズ:94φ×17

入数:8,000 重量:1.3g

19-910X

小口

入数:1,000

●材質:OPS
※冷凍できません

Information

ドーナツの場合

20-904R
(P.228 掲載)を使用

どら焼きの場合



生どらにも
ピッタリ!



このマークのついている商品は、FSC®森林認証紙を使用した商品になります。(FSC® C134978)



Item: スイートポテト

2size

スイートポテトの
ギフトセットにオススメ。

Information

対応する
スイートポテトのサイズ

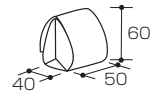

①20-950

②20-951

スイートポテト

品番	品名	サイズ	入数	重量
① 20-950	5ヶ入	225× 64×71	200	61g
② 20-951	10ヶ入	225×125×71	100	73g

●材質:段ボール ●仕様:本体仕切

Item: ジョイフルガトー

スイートポテトに適しています。



20-299
ジョイフルガトーブラウン

サイズ:270×70×60
入数:100 重量:54g

●材質:段ボール
※製品により油ジミの出る場合はフィルム等をご使用ください。

Item: 黄無地和紙袋



FKJ-VK13
黄無地和紙袋

サイズ:52×38×150
入数:7,000 重量:2.5g

FKJ-VK13Z 小口 入数:1,000

●材質:PE-P-PA
※脱酸素剤対応

Item: スリムパウンドBOX

3color

シールやリボンが合う、シンプルなストライプデザインです。



①20-1515G



②20-1515P



③20-1515S

"Item's point"



金台紙付
サイズ:235x55

スリムパウンドBOX

ヤ

品番	品名	サイズ	入数	重量
①20-1515G	グリーン	240×60×75	100	52g
②20-1515P	ピンク	240×60×75	100	52g
③20-1515S	シルバー	240×60×75	100	52g

●材質:紙 ●仕様:本体・金台紙



Item: プティギフトケース

2size

サイズ感が可愛いプティギフトケース。
中身に合わせて使い分けて——。



①20-386



②20-387

プティギフトケース

ヤ

品番	品名	サイズ	入数	重量
①20-386	小	100×100×80	100	33g
②20-387	大	125×125×80	100	42g

●材質:紙

Item: **Lスタイル片段BOX**

3size

リボンやシールでアクセントを…。

リボン・シールはイメージです。



①16-185

②16-186

③16-187

"Item's point"

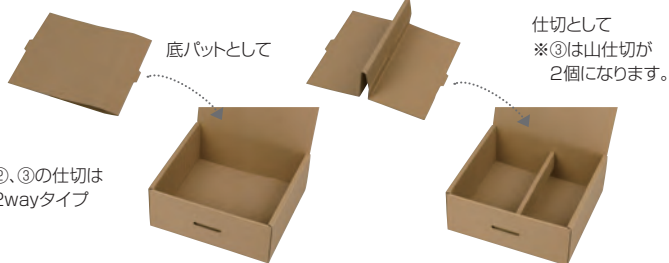

②、③の仕切は2wayタイプ

仕切として
※③は山仕切が2個になります。

Lスタイル片段BOX

品番	品名	サイズ	入数	重量
① 16-185	S	160× 80×70	100	53g
② 16-186	M	165×160×70	100	97g
③ 16-187	L	250×160×70	100	126g

●材質:段ボール ●仕様:①本体底パット、②③本体仕切

Item: **ギフトトレー パニエ**

2size

2color

カゴやバスケットに代わる、セットアップに便利なギフトトレー。組立ても簡単で、ストック場所も選びません。



①20-1497BR

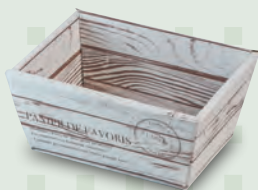

②20-1497W



③20-1498BR



④20-1498W

ギフトトレー パニエ

品番	品名	サイズ	入数	重量
① 20-1497BR	茶(S)	114(137)× 70(102)×65	200	48g
② 20-1497W	白(S)	114(137)× 70(102)×65	200	48g
③ 20-1498BR	茶(M)	147(167)×100(135)×65	200	60g
④ 20-1498W	白(M)	147(167)×100(135)×65	200	60g

●材質:段ボール
※サイズ内の()は箱上部の幅です。

ギフトトレー 専用ラッピング袋(底マチ)

品番	品名	サイズ	入数	重量
① 20-1468X	S	249(360)×106×250	200	4.5g
② 20-1469X	M	310(435)×130×300	200	7g

●材質:CPP
※サイズ内の()は袋上部の幅です。



サービスポックス

ケーキトレー

カップ

デコレーションボックス

ロールケーキボックス

半生菓子

ギフトボックス

パウンドケーキボックス

ミニギフト

ミニバッグ

ティクアウトバッグ

ラッピングアイテム

副資材

片面段ボールをぐるっと巻いた簡単ギフトケース。



Item: **ロールケース**

5size

3color



①20-183



②20-183A



③20-183P



④20-183G



⑤20-267



⑥20-169



⑦20-169P



⑧20-170



⑨20-181



⑩20-181P

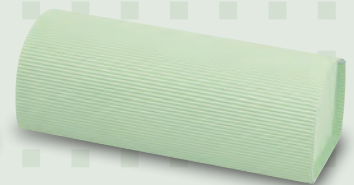

⑪20-182

Check it!

セットでのご使用が
オススメ!



OZ-600Y
エクステリアゴールド30

元

サイズ:折径300

入数:100 重量:1g

●材質:ゴム



⑫20-171

ロールケース

品番	品名	サイズ	入数	重量
① 20-183	ミニブラウン/白	135×93×90	200	42g
② 20-183A	ミニブラウン/花柄	135×93×90	200	42g
③ 20-183P	ミニピンク/花柄	135×93×90	200	42g
④ 20-183G	ミニグリーン/花柄	135×93×90	200	42g
⑤ 20-267	特小ブラウン/白	180×93×90	200	49g
⑥ 20-169	小ブラウン/白	205×93×90	200	55g

●材質:段ボール

ロールケース

品番	品名	サイズ	入数	重量
⑦ 20-169P	ロングピンク/花柄	205×93×90	200	55g
⑧ 20-170	小グリーン/花柄	205×93×90	200	55g
⑨ 20-181	ロングブラウン/花柄	245× 93×90	200	61g
⑩ 20-181P	ロングピンク/花柄	245× 93×90	200	60g
⑪ 20-182	ロンググリーン/花柄	245× 93×90	200	60g
⑫ 20-171	大ピンク/花柄	205×160×90	200	68g

●材質:段ボール

カゴに代わる定番の段ボールトレイ。



Item: トレー・バスケット

4type



①L-390



③L-406



ウェーブトレイ

ヤ

品番	品名	サイズ	入数	重量
① L-390	もえぎ	205×135×60	200	28g
② L-390A	もえぎOPP袋付	205×135×60	200	33g
③ L-406	ピンク	205×135×60	200	28g
④ L-406A	ピンクOPP袋付	205×135×60	200	33g

●材質: 段ボール、OPP袋/OPP

L-391

手付フルーツトレイ

ヤ

サイズ: 163φ×46

入数: 200 重量: 29g

L-391A OPP袋付

ヤ

入数: 200 重量: 34g

●材質: 本体・底/バット/段ボール、
持ち手/紙、留め具/PE、袋/OPP
※持ち手取付が必要となります。



20-307A

ファンシーバスケットアイボリー

ヤ

サイズ: 180×100×60

入数: 400 重量: 18g

20-307AA OPP袋付

ヤ

入数: 400 重量: 23.5g

●材質: 段ボール、袋/OPP



Sending a heartfelt
"THANK YOU"

With Love

Item: 紙製わっぱ

7 size

エコなフレッシュパルプ(紙製)を使用。
質感・色合いは木そのものです。



①YDM-5

②YDM-6



③YDM-7

④YDM-8

紙製わっぱ

品番	品名	サイズ	入数	重量
① YDM-5	90φ×33	90φ×31	390	24g
② YDM-6	97φ×40	97φ×36	330	27g

●材質:紙 ●仕様:フタ身

紙製わっぱ

品番	品名	サイズ	入数	重量
③ YDM-7	140φ×50	140φ×46	225	52g
④ YDM-8	140×140×50	140×140×43	225	57g

●材質:紙 ●仕様:フタ身

※紙製黒わっぱは、フレッシュパルプではないため
食品を直接入れる事はできません。



①YDM-9

②YDM-10



①YDM-11

②YDM-12

紙製わっぱ

品番	品名	サイズ	入数	重量
① YDM-9	五角	150×150×44	200	58g
② YDM-10	三角	168×138×44	180	60g

●材質:紙 ●仕様:フタ身

紙製黒わっぱ

品番	品名	サイズ	入数	重量
① YDM-11	100×100×38	100×100×38	288	34g
② YDM-12	140φ×50	140φ×46	225	55g

●材質:紙 ●仕様:フタ身
※フレッシュパルプではありません。

Item: トールグリ

シンプルで落ち着いたデザインです。



20-2851
トールグリ

サイズ: 105×50×190

入数: 200 重量: 22g

●材質: 紙 ●仕様: 底フタタッチ



Item: モンドリーヴル

2 pattern

「本の世界」から飛び出すこだわりのお菓子達。
縦置き、横置きで売り場を選びません。

Check it!

縦置きにできます。



①20-1670

②20-1671

モンドリーヴル



品番	品名	サイズ	入数	重量
① 20-1670	シック	120×170×50	100	40g
② 20-1671	エッフェル	120×170×50	100	40g

●材質: 紙





Item: プティ・リーヴル

8color

立てて並べて陳列ができます。



①20-2816



②20-2817



③20-2818



④20-2819



⑤20-2820



⑥20-2821



⑦20-2822



⑧20-2823

"Item's point"



BACK



焼菓子が2~3個入ります。

プティ・リーヴル

品番	品名	サイズ	入数	重量
① 20-2816	オレンジ	93×47×70	100	22g
② 20-2817	ヴァイオレ	93×47×70	100	22g
③ 20-2818	ローズ	93×47×70	100	22g
④ 20-2819	ブルードウ	93×47×70	100	22g
⑤ 20-2820	ヴェール	93×47×70	100	22g
⑥ 20-2821	クリーム	93×47×70	100	22g
⑦ 20-2822	グリ	93×47×70	100	22g
⑧ 20-2823	ジョーヌ	93×47×70	100	22g

●材質:紙
※外寸:50×83×126mm



THANK YOU!

HAPPY TIME
To moments quiet time
A gesture from the heart.

Item: **サック**

2color

グラデーションが施された市松模様が、売り場でもひととき目を引きまします。

帯 20-823X
(P.268 掲載)を使用



①19-600C



②19-600R

"Item's point"

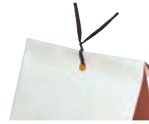

穴を開けて、コンビタイで止められます。
※コンビタイはイメージです。

サック

袋セット

品番	品名	サイズ	入数	重量	品番	入数
① 19-600C	ショコラス	80×50×100	200	11g	① 19-600CA	200
② 19-600R	ローズS	80×50×100	200	11g	② 19-600RA	200

●材質:紙
※セット品番は本体と合掌ガゼット袋のセット販売となります。

●材質:本体/紙、袋/OP-PE

Item: **合掌ガゼット袋**

2size



19-900
合掌ガゼット袋 S

サイズ:80×50×200
入数:5,000 重量:3.2g

19-900X 小口 入数:200

●材質:OP-PE
※脱酸素剤対応



19-901
合掌ガゼット袋 M

サイズ:105×50×250
入数:5,000 重量:4.8g

19-901X 小口 入数:200

●材質:OP-PE
※脱酸素剤対応

Item: **アラカルト**

3size



①20-715

②20-716

③20-717

アラカルト

品番	品名	サイズ	入数	重量
① 20-715	S	166×162×55	100	77g
② 20-716	M	249×162×55	100	105g
③ 20-717	L	332×162×55	50	125g

●材質:段ボール ●本体:底/バツト
※19-600C/R...サック(ショコラ/ローズ)S
20-775B/P...ミロワール(ブラウン/ピンク)Sのセット箱としてご利用ください。

表面には高級感が感じられるエンボス加工が施されており、進物用のしっかりギフトとして活躍してくれます。



Item: クール・シュクレ

3color



売り場で目立つこと間違いなし!

"Item's point"



OPEN



BACK

表裏共に「愛と感謝を込めて。あなたの愛と親切すべてに感謝します。」等の英文が書かれています。



①20-2825



②20-2826



③20-2827

クール・シュクレ

品番	品名	サイズ	入数	重量
① 20-2825	レッド	120×80×130	100	33g
② 20-2826	パープル	120×80×130	100	33g
③ 20-2827	ピンク	120×80×130	100	33g

●材質:紙



"Item's point"



窓抜きすると、中を見せることができます。

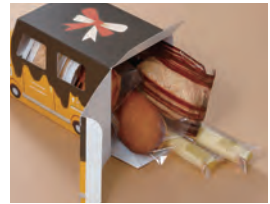

焼き菓子が5~6個入ります。

Item: スイートビークル 2color

Item: スイートデリバリー 2color



①20-2077

窓抜き

②20-2078

窓抜き



①20-2079

窓抜き

②20-2080

窓抜き

スイーツビークル ヤ

品番	品名	サイズ	入数	重量
① 20-2077	オレンジ	130×80×95	100	34g
② 20-2078	レッド	130×80×95	100	34g

●材質:紙

スイーツデリバリー ヤ

品番	品名	サイズ	入数	重量
① 20-2079	クリーム	130×80×95	100	34g
② 20-2080	ピンク	130×80×95	100	34g

●材質:紙



Item: ガオー BOX

5type

BACK



BACK



BACK



BACK



BACK



①20-2090



②20-2091



③20-2092



④20-2093



⑤20-2352

"Item's point"



口の部分は簡単に取り外してきます。中を見せたり、商品の取り出し口にもできます。



背面に「あなたの幸せそうな顔を見たいから」という意味の英文が入ります。

ガオーBOX

ヤ

品番	品名	サイズ	入数	重量
① 20-2090	とら	85×85×140	100	29g
② 20-2091	ねこ	85×85×140	100	29g
③ 20-2092	いぬ	85×85×140	100	29g
④ 20-2093	ぶた	85×85×140	100	29g
⑤ 20-2352	うさぎ	85×85×140	100	29g

●材質:紙



Item: **ガオークリアBOX**

6type



①20-2094

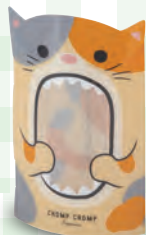

②20-2095



③20-2096



④20-2097

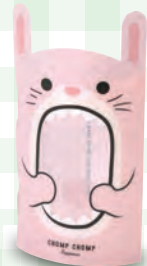

⑤20-2353



⑥20-2659

ガオークリアBOX

品番	品名	サイズ	入数	重量
①20-2094	とら	90×40×100	100	14g
②20-2095	ねこ	90×40×100	100	14g
③20-2096	いぬ	90×40×100	100	14g

●材質:PP

ガオークリアBOX

品番	品名	サイズ	入数	重量
④20-2097	ぶた	90×40×100	100	14g
⑤20-2353	うさぎ	90×40×100	100	14g
⑥20-2659	ひつじ	90×40×100	100	14g

●材質:PP



Item: **ガオークリアBOX ねこ**

2type



①20-2691



BACK



②20-2692



BACK

ガオークリアBOX ねこ

品番	品名	サイズ	入数	重量
①20-2691	茶	90×40×100	100	14g
②20-2692	三毛	90×40×100	100	14g

●材質:PP

Item: キューブBOX

4color

Item: キューブBOX ノルディック

4color

使いやすい90mm角のキューブBOX。



①20-1685B



②20-1685G



③20-1685K



④20-1685W



①20-1675B



②20-1675G



③20-1675O



④20-1675P

キューブBOX

ヤ

品番	品名	サイズ	入数	重量
① 20-1685B	黒	90×90×90	200	20g
② 20-1685G	グレー	90×90×90	200	20g
③ 20-1685K	クラフト	90×90×90	200	20g
④ 20-1685W	白	90×90×90	200	20g

●材質:紙

キューブBOX ノルディック

ヤ

品番	品名	サイズ	入数	重量
① 20-1675B	ブルー	90×90×90	200	22g
② 20-1675G	グリーン	90×90×90	200	22g
③ 20-1675O	オレンジ	90×90×90	200	22g
④ 20-1675P	ピンク	90×90×90	200	22g

●材質:紙



Item: リトルデコ

2color

小さな贈り物にメッセージを込めて、大切な人にプレゼント。



①20-1935

②20-1936

リトルデコ

ヤ

品番	品名	サイズ	入数	重量
① 20-1935	キヤメル	110×110×85	200	36g
② 20-1936	シトロソ	110×110×85	200	36g

●材質:紙



Item: ハンディールフレ

4color

ミニギフトにぴったりのボックスです。



①20-2828



②20-2829



③20-2830



④20-2831

ハンディールフレ

品番	品名	サイズ	入数	重量
① 20-2828	ブルー	103×95×95	100	33g
② 20-2829	ピンク	103×95×95	100	33g

●材質:紙

ヤ

ハンディールフレ

品番	品名	サイズ	入数	重量
③ 20-2830	クリーム	103×95×95	100	33g
④ 20-2831	ミント	103×95×95	100	33g

●材質:紙

サービスボックス

ケーキトレイ

カップ

デコレーションボックス

ロールケーキボックス

半生菓子

ギフトボックス

パウダー(パン)ボックス

ミニギフト

ミニバッグ

テイクアウトバッグ

ラッピングアイテム

副資材

存在感のあるクロコ柄×心ときめくジラフ柄。



Item: ミロワール ハンディー

4color

Check it!

内側は白です。



①20-2246



②20-2247



③20-2248



④20-2249

"Item's point"

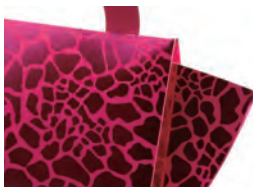

光沢のあるシルバー紙を使用しているため、高級感とスタイリッシュさで売り場でも存在感を発揮します。

ミロワール ハンディー

品番	品名	サイズ	入数	重量
① 20-2246	クロコ(ブラック)	135×80×105	100	32g
② 20-2247	クロコ(レッド)	135×80×105	100	32g
③ 20-2248	ジラフ(ピンク)	135×80×105	100	32g
④ 20-2249	ジラフ(ブルー)	135×80×105	100	32g

●材質:紙



サービスボックス

ケーキトレイ

カップ

デコレーションボックス

ロールケーキボックス

半生菓子

ギフトボックス

パウダーパンボックス

ミニギフト

ミニバッグ

ティクアウトバッグ

ラッピングアイテム

副資材

Item: ハンディプラティーク

2size 3color

スタイリッシュなミニギフト。

Check it!

チラッと見える内側のカラーが◎



ハンディプラティーク

品番	品名	サイズ	入数	重量
① 20-798BR	ブラック/レッド	122×62× 95	200	25g
② 20-798BY	ブラック/イエロー	122×62× 95	200	25g
③ 20-798GY	グレー/イエロー	122×62× 95	200	25g

●材質:紙

ハンディプラティークM

品番	品名	サイズ	入数	重量
④ 20-799BR	ブラック/レッド	135×80×105	200	32.5g
⑤ 20-799BY	ブラック/イエロー	135×80×105	200	32.5g
⑥ 20-799GY	グレー/イエロー	135×80×105	200	32.5g

●材質:紙

Item: ハンディーバッグ

2size

2pattern

見た目も可愛いハンディーバッグは
売り場で手に取ってもらえること間違いなし!



①20-1530

②20-1531

ハンディーバッグ エッフェル

品番	品名	サイズ	入数	重量
① 20-1530	S	140×65×100	100	27g
② 20-1531	M	170×75×122	100	37g

●材質:紙 ●仕様:スピンドル紐



①20-1532

②20-1533

ハンディーバッグ ストライプ

品番	品名	サイズ	入数	重量
① 20-1532	S	140×65×100	100	27g
② 20-1533	M	170×75×122	100	37g

●材質:紙 ●仕様:スピンドル紐

Item: シェリーバッグ

5color

店名シールなどでとめれば、簡単にミニギフトのできあがり!



①20-2110



②20-2111



③20-2112



④20-2113



⑤20-2114

"Item's point"



セットのリボンを取り付けることにより、ハンドバッグ型としてご利用いただけます。

シェリーバッグ

品番	品名	サイズ	入数	重量
① 20-2110	イエロー	120×85×95	100	29g
② 20-2111	パープル	120×85×95	100	29g
③ 20-2112	ブルー	120×85×95	100	29g
④ 20-2113	レッド	120×85×95	100	29g
⑤ 20-2114	グリーン	120×85×95	100	29g

●材質:紙 ●仕様:リボン付



Item: **バルーンBOX** 2pattern

Item: **ミニバルーンBOX** 2pattern



バルーンBOX ヤ

品番	品名	サイズ	入数	重量
① 20-727	ポルデュール	110×110×110	100	30g
② 20-728	コロソ	110×110×110	100	30g

●材質:紙
※タグのサイズは40φです。

ミニバルーンBOX ヤ

品番	品名	サイズ	入数	重量
① 20-992	ポルデュール	85×85×85	200	18.5g
② 20-993	コロソ	85×85×85	200	18.5g

●材質:紙

サービスポックス
ケーキトレイ
カップ
デコレーションボックス
ロールケーキボックス
半生菓子
ギフトボックス
パワーカーテンボックス
ミニギフト
ミニバッグ
テイクアウトバッグ
ラッピングアイテム
副資材

中身が見えるクリアフタで商品の良さも際立ちます。

ラッピングしても中身が見える!

事前にラッピングが済んだら、レジでお客様をお待たせしません!

☐ーコストオペレーションが可能です。





①16-231



②16-236

"Item's point"

texture

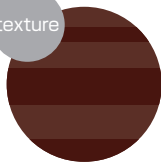

柄を、UVマットニスで表現しています。
見る角度で印象が変わります。

Cスクエア55

ヤ

品番	品名	サイズ	入数	重量
① 16-231	BOX(S)	125×125×55	100	46g
② 16-236	ロング(S)	160× 90×55	100	45g

●材質:フタ/PET、身/紙+UVマットニス ●仕様:底ワンタッチ

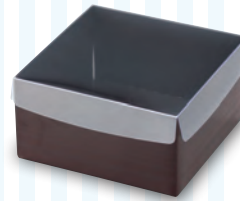

①16-242



②16-247

③16-248

リボンは別売です。

"Item's point"

texture

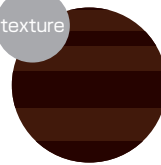

柄を、UVマットニスで表現しています。
見る角度で印象が変わります。

Cスクエア65

ヤ

品番	品名	サイズ	入数	重量
① 16-242	BOX(M)	155×155×65	100	70g
② 16-247	ロング(M)	185×125×65	100	76g
③ 16-248	ロング(L)	245×125×65	100	97g

●材質:フタ/PET、身/紙+UVマットニス ●仕様:底ワンタッチ

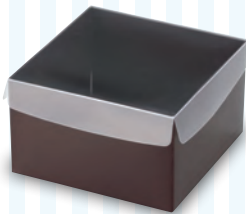

①16-120



②16-121

リボンは別売です。

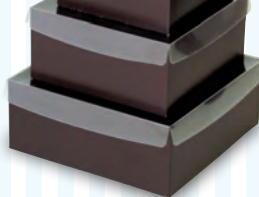

③16-122

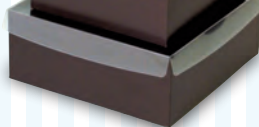

④16-123

"Item's point"

texture



英字以外の部分をUVマットニスで表現しています。
見る角度で印象が変わります。

英語で「真心伝わる贈り物、それは真心込めて贈ること」と書いてあります。

Cスクエア75

ヤ

品番	品名	サイズ	入数	重量
① 16-120	SS	95× 95×75	100	38g
② 16-121	S	125×125×75	100	56g
③ 16-122	M	155×155×75	100	87g
④ 16-123	L	185×185×75	100	110g

●材質:フタ/PET、身/紙+UVマットニス ●仕様:底ワンタッチ



①16-130



②16-132

リボンは別売です。



③16-133

"Item's point"

texture



英字以外の部分をUVマットニスで表現しています。
見る角度で印象が変わります。

英語で「真心伝わる贈り物、それは真心込めて贈ること」と書いてあります。

Cスクエア90

ヤ

品番	品名	サイズ	入数	重量
① 16-130	SS	95× 95×90	100	43g
② 16-132	M	155×155×90	100	95g
③ 16-133	L	185×185×90	100	120g

●材質:フタ/PET、身/紙+UVマットニス ●仕様:底ワンタッチ

中身が見えるクリアBOX。
仕切で高さ調節でき、
組合せ自由自在。



Item: クレールBOX ミニ 6color



①20-2156

②20-2157

③20-2158

④20-2159

⑤20-2160

⑥20-2161

クレールBOX ミニ

品番	品名	サイズ	入数	重量
① 20-2156	ブラウン	74×110×30(70)	100	40g
② 20-2157	レッド	74×110×30(70)	100	40g
③ 20-2158	ピンク	74×110×30(70)	100	40g
④ 20-2159	ブルー	74×110×30(70)	100	40g
⑤ 20-2160	イエロー	74×110×30(70)	100	40g
⑥ 20-2161	グリーン	74×110×30(70)	100	40g

●材質: 本体/PP, 身仕切/紙
※サイズ内の()はクリアケースの高さです。

Item: クレールBOX S 4color



①20-760B

②20-760BL

③20-760R

④20-760W

クレールBOX S

品番	品名	サイズ	入数	重量
① 20-760B	ブラウン	74×215×30(70)	100	61g
② 20-760BL	ブラック	74×215×30(70)	100	61g

●材質: 本体/PP, 身仕切/紙
※サイズ内の()はクリアケースの高さです。

クレールBOX S

品番	品名	サイズ	入数	重量
③ 20-760R	レッド	74×215×30(70)	100	61g
④ 20-760W	ホワイト	74×215×30(70)	100	61g

●材質: 本体/PP, 身仕切/紙
※サイズ内の()はクリアケースの高さです。

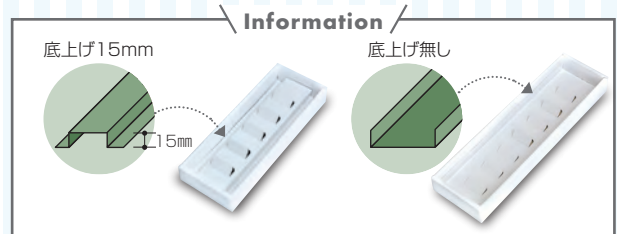

Item: クレールBOX M

4color



クレールBOX M

ヤ

品番	品名	サイズ	入数	重量
① 20-761B	ブラウン	74×285×30(70)	100	76g
② 20-761BL	ブラック	74×285×30(70)	100	76g
③ 20-761R	レッド	74×285×30(70)	100	76g
④ 20-761W	ホワイト	74×285×30(70)	100	76g

●材質: 本体/PP, 身仕切/紙
 ※サイズ内の()はクリアケースの高さです。



Item: クレールBOX ワイド

5color



クレールBOX ワイド

ヤ

品番	品名	サイズ	入数	重量
① 20-762B	ブラウン	215×110×30(70)	100	74g
② 20-762GR	グリーン	215×110×30(70)	100	74g
③ 20-762R	レッド	215×110×30(70)	100	74g

●材質: 本体/PP, 身仕切/紙
 ※サイズ内の()はクリアケースの高さです。

クレールBOX ワイド

ヤ

品番	品名	サイズ	入数	重量
④ 20-762W	ホワイト	215×110×30(70)	100	74g
⑤ 20-762YE	イエロー	215×110×30(70)	100	74g

●材質: 本体/PP, 身仕切/紙
 ※サイズ内の()はクリアケースの高さです。

Item: 和生スリーブ3ヶ

5 color



①19-644



②19-645

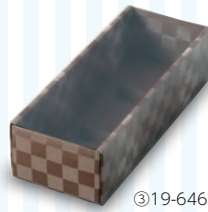

③19-646

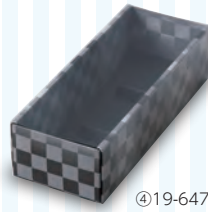

④19-647



⑤19-648

和生スリーブ3ヶ

ヤ

品番	品名	サイズ	入数	重量
① 19-644	ピンク	62×185×45	200	46g
② 19-645	ブルー	62×185×45	200	46g
③ 19-646	ブラウン	62×185×45	200	46g

●材質:スリーブ/PET、身仕切/紙
※仕切をおこななければ底パットとして使えます。

和生スリーブ3ヶ

ヤ

品番	品名	サイズ	入数	重量
④ 19-647	ブラック	62×185×45	200	46g
⑤ 19-648	ホワイト	62×185×45	200	46g

●材質:スリーブ/PET、身仕切/紙
※仕切をおこななければ底パットとして使えます。

Item: 和生スリーブ5ヶ

6 color



①19-401



②19-402



③19-403



④19-404



⑤19-405



⑥19-641

和生スリーブ5ヶ

ヤ

品番	品名	サイズ	入数	重量
① 19-401	ピンク	62×304×45	200	78g
② 19-402	ブルー	62×304×45	200	78g
③ 19-403	ブラウン	62×304×45	200	78g
④ 19-404	ブラック	62×304×45	200	78g
⑤ 19-405	ホワイト	62×304×45	200	78g
⑥ 19-641	レッド	62×304×45	200	78g

●材質:スリーブ/PET、身仕切/紙
※仕切をおこななければ底パットとして使えます。

Item: 和生スリーブ10ヶ

3 color



①19-406



②19-407



③19-409

和生スリーブ10ヶ

ヤ

品番	品名	サイズ	入数	重量
① 19-406	ピンク	125×304×45	100	127g
② 19-407	ブルー	125×304×45	100	127g
③ 19-409	ブラック	125×304×45	100	127g

●材質:スリーブ/PET、身仕切/紙



Item: クリアギフト

2size

4pattern

個包装のブラウニーや焼菓子を入れて、
中身を見せるラッピングができます。

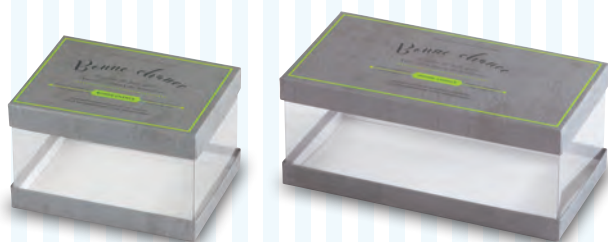

①20-2641

②20-2642

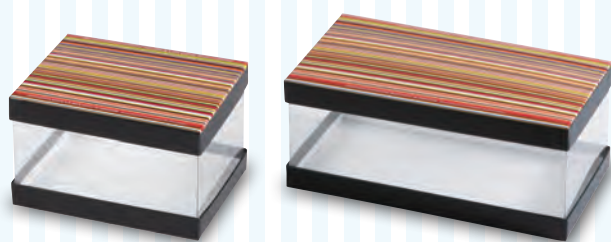

①20-2643

②20-2644

クリアギフト ボンシャンス

ヤ

品番	品名	サイズ	入数	重量
① 20-2641	S	120×90×75	100	46g
② 20-2642	M	180×90×75	100	63g

●材質:フタ/底/紙、胴/PET

クリアギフト クール

ヤ

品番	品名	サイズ	入数	重量
① 20-2643	S	120×90×75	100	46g
② 20-2644	M	180×90×75	100	63g

●材質:フタ/底/紙、胴/PET



①20-2645

②20-2646

クリアギフト シャルモン

ヤ

品番	品名	サイズ	入数	重量
① 20-2645	S	120×90×75	100	46g
② 20-2646	M	180×90×75	100	63g

●材質:フタ/底/紙、胴/PET



①19-1540

②19-1541

くりあぎふと

ヤ

品番	品名	サイズ	入数	重量
① 19-1540	小	120×90×75	100	46g
② 19-1541	大	180×90×75	100	63g

●材質:フタ/底/紙、胴/PET

Information

組立方



胴を起こして両面テープをはがします。

胴を身に貼りつけます。

パーツ3点
※組立て納品
ではありません。

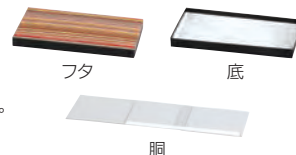

サービスボックス

ケーキトレイ

カップ

デコレーションボックス

ロールケーキボックス

半生菓子

ギフトボックス

パウンドケーキボックス

ミニギフト

ミニバッグ

ティクアウトバッグ

ラッピングアイテム

副資材



Item: クリアビロー

6pattern

スリーブタイプでスタイリッシュな印象にも注目。



①20-1695

Check it!

縦置きでも
横置きでもOK!

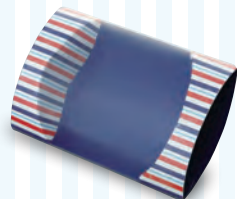

②20-1696



③20-1973



④20-1974



⑤20-1975



⑥20-1976

クリアビロー

品番	品名	サイズ	入数	重量
① 20-1695	ウェーブ	155×140×50	100	52g
② 20-1696	ストライプ	155×140×50	100	52g
③ 20-1973	モノクロ	155×140×50	100	52g
④ 20-1974	ポリゴン	155×140×50	100	52g
⑤ 20-1975	シックシン ストライプ	155×140×50	100	52g
⑥ 20-1976	ポップ	155×140×50	100	52g

●材質：本体/紙、スリーブ/PET



Item: スマイルカップS

6color

カラフルな色のバリエーションとデザインされたストライプ柄。



①20-431BR



②20-431GR



③20-431OR



④20-431PI



⑤20-431RE



⑥20-431YE

スマイルカップS

品番	品名	サイズ	入数	重量
①20-431BR	ブラウン	カップフタ 103φ×37 カップ本体 100φ×55 (90φ口径×70φ底)	100	カップ 11g 帯 6g
②20-431GR	グリーン			
③20-431OR	オレンジ			

●材質:帯/紙、カップ/PET
 ※色のアノート50枚から出来ます。100枚が1ケース単位になります。
 ※サイズは外寸です。()は内寸です。

Information

持ち手部分の付け根を折り曲げてツメを下から差し込んでください。帯を組み上げてからカップをセットしてください。



スマイルカップS

品番	品名	サイズ	入数	重量
④20-431PI	ピンク	カップフタ 103φ×37 カップ本体 100φ×55 (90φ口径×70φ底)	100	カップ 11g 帯 6g
⑤20-431RE	レッド			
⑥20-431YE	イエロー			

●材質:帯/紙、カップ/PET
 ※色のアノート50枚から出来ます。100枚が1ケース単位になります。
 ※サイズは外寸です。()は内寸です。

Item: スマイルカップM

6color



①20-430BR



②20-430GR



③20-430OR



④20-430PI



⑤20-430RE



⑥20-430YE

スマイルカップM

品番	品名	サイズ	入数	重量
①20-430BR	ブラウン	カップフタ 103φ×37 カップ本体 100φ×85 (88φ口径×65φ底)	100	カップ 13g 帯 7g
②20-430GR	グリーン			
③20-430OR	オレンジ			

●材質:帯/紙、カップ/PET
 ※色のアノート50枚から出来ます。100枚が1ケース単位になります。
 ※サイズは外寸です。()は内寸です。

スマイルカップM

品番	品名	サイズ	入数	重量
④20-430PI	ピンク	カップフタ 103φ×37 カップ本体 100φ×85 (88φ口径×65φ底)	100	カップ 13g 帯 7g
⑤20-430RE	レッド			
⑥20-430YE	イエロー			

●材質:帯/紙、カップ/PET
 ※色のアノート50枚から出来ます。100枚が1ケース単位になります。
 ※サイズは外寸です。()は内寸です。

色鮮やかなテトラで
売り場にアクセント。



Item: カラフルテトラ

6color

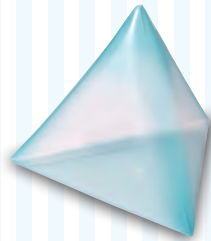

①20-1968BL



②20-1968BR



③20-1968OR



④20-1968RE



⑤20-1968W

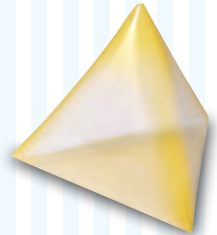

⑥20-1968YE

Check it!

リボンを通して
オリジナリティーUP!
※リボンは別売です。



カラフルテトラ

ヤ

品番	品名	サイズ	入数	重量
① 20-1968BL	ブルー	170×170×148	200	19g
② 20-1968BR	ブラウン	170×170×148	200	19g
③ 20-1968OR	オレンジ	170×170×148	200	19g
④ 20-1968RE	レッド	170×170×148	200	19g
⑤ 20-1968W	ホワイト	170×170×148	200	19g
⑥ 20-1968YE	イエロー	170×170×148	200	19g

●材質:PP

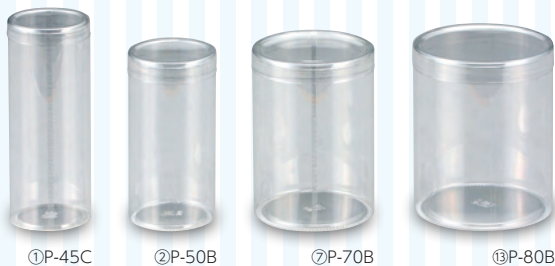

透明度No.1きれいに見えます!



■別注 円筒カールケース

ロット: 1,000個~
納期: 約3週間
材質: PET

口径 mm	50φ、60φ、65φ、 70φ、75φ、80φ、 90φ、100φ
高さ mm	40~300H

Item: 円筒カールケース

14size

円筒

ヤ

品番	品名	サイズ	材質	入数	重量
① P-45C	45-120	45φ×120	PET0.3	200	9g
② P-50B	50-100	50φ×100	PET0.25	200	8g
③ P-50D	50-150	50φ×150	PET0.25	200	9g
④ P-60A	60-68	60φ× 68	PET0.30	200	10g
⑤ P-65B	65-80 カール無	65φ× 80	PET0.30	200	10g
⑥ P-70A	70-80	70φ× 80	PET0.25	200	10g
⑦ P-70B	70-100	70φ×100	PET0.25	200	12g
⑧ P-70C	70-125	70φ×125	PET0.25	200	13g
⑨ P-70E	70-60	70φ× 60	PET0.25	200	8g
⑩ P-70F	70-90	70φ× 90	PET0.25	200	11g
⑪ P-80E	80-40	80φ× 40	PET0.30	200	9g
⑫ P-80A	80-70	80φ× 70	PET0.30	200	12g
⑬ P-80B	80-100	80φ×100	PET0.30	200	15g
⑭ P-100B	100-100	100φ×100	PET0.30	100	20g

●材質:PET ●仕様:⑥以外上部カールあり

返品不可商品です(輸送によるキズのため)

Item: ブーケ

4type



OM-132SS

ピュアケース ブーケ

元

サイズ:100×100×100

入数:100 重量:31g

●材質:PET



OM-133SS

エアロケース ブーケ

元

サイズ:150(180)×30(59)×115

入数:100 重量:31g

●材質:PET

※サイズ内の()は左:正面、右:マチの最大サイズです。



OM-134SS

ギフトバッグ ブーケ

元

サイズ:115×70×80

入数:100 重量:24g

●材質:PET



OM-135SS

スイートポーチ ブーケ

元

サイズ:120×70×180

入数:100 重量:28g

●材質:PET

Item: バスケット

4size

2type



OM-138SS

クローヌ200 バスケット

元

サイズ:70×61×100(130)

入数:100 重量:13g

●材質:PET

※サイズ内の()は高さの全長です。



OM-136SS

クローヌ300 バスケット

元

サイズ:80×70×115(150)

入数:100 重量:17g

●材質:PET

※サイズ内の()は高さの全長です。



OM-137SS

パニエ200 バスケット

元

サイズ:120(134)×70(84)×50

入数:100 重量:18g

●材質:PET

※サイズ内の()は全長です。



OM-139SS

パニエ300 バスケット

元

サイズ:140(156)×90(106)×60

入数:100 重量:25g

●材質:PET

※サイズ内の()は全長です。

焼菓子をオシャレに魅せてくれます。



サービスボックス

ケーキトレー

カップ

デコレーションボックス

ロールケーキボックス

半生菓子

ギフトボックス

パウダーパンボックス

ミニギフト

ミニアップ

テイクアウトバッグ

ラッピングアイテム

副資材



Item: ピュアケース

5 pattern



①OPNN-100A



②OPNN-100C



③OPNN-100D



④OM-140SS



⑤OM-144SS

Information

サイズ

(A) (B) (C)
正面×マチ×高さ (mm)

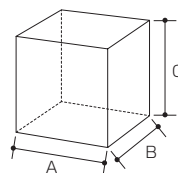

ピュアケース

品番	品名	サイズ	入数	重量
① OPNN-100A	100 フルール	100×100×100	100	31g
② OPNN-100C	100 フレンチ	100×100×100	100	31g
③ OPNN-100D	100 シュシュ	100×100×100	100	31g

●材質:PET

ピュアケース

品番	品名	サイズ	入数	重量
④ OM-140SS	ピュアケース フォレスト	100×100×100	100	31g
⑤ OM-144SS	ピュアケース プリス	100×100×100	100	31g

●材質:PET

Item: ギフトバッグ

6 pattern



②OGB-100



⑥OGB-100D



⑦OGB-100E



⑧OGB-100G



⑨OM-142SS



⑩OM-146SS

Information

サイズ

(A) (B) (C)
正面×マチ×高さ (mm)

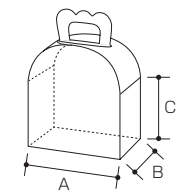

ギフトバッグ

品番	品名	サイズ	入数	重量
① OGB-80	80 無地	80× 50× 55	200	11.7g
② OGB-100	100 無地	115× 70× 80	200	23.8g
③ OGB-300	300 無地	135× 80×100	200	31g
④ OGB-400	400 無地	120×120×120	200	47g
⑤ OGB-500	500 無地	150×150×150	150	68g

●材質:①~③PET,④⑤PVC

ギフトバッグ

品番	品名	サイズ	入数	重量
⑥ OGB-100D	100 シュシュ	115×70×80	100	24g
⑦ OGB-100E	100 モートン	115×70×80	100	24g
⑧ OGB-100G	100 キャンディ	115×70×80	100	24g
⑨ OM-142SS	ギフトバッグ フォレスト	115×70×80	100	24g
⑩ OM-146SS	ギフトバッグ プリス	115×70×80	100	24g

●材質:⑥~⑩PET

Item: スイートポーチ

8 pattern

Check it!

ハンドルを
折りたたんでも
使用できます。



③OSP-200T



⑦OSP-200A



⑧OSP-200C



⑨OSP-200E

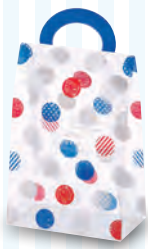

⑩OSP-200G



⑪OM-143SS



⑫OM-147SS

スイートポーチ

品番	品名	サイズ	入数	重量
①OSP-100T	100T 透明	100×50×130	200	18g
②OSP-100N	100N 半透明	100×50×130	200	16.5g
③OSP-200T	200T 透明	120×70×180	200	27g
④OSP-200N	200N 半透明	120×70×180	200	28.1g
⑤OSP-300T	300T 透明	160×80×220	200	40.5g
⑥OSP-300N	300N 半透明	160×80×220	200	41.7g

●材質:①③⑤PET,②④⑥PP

"Item's point"



マチ部分に折り目が入っているため、お菓子以外にもボトル等を複数入れることができます。

Information

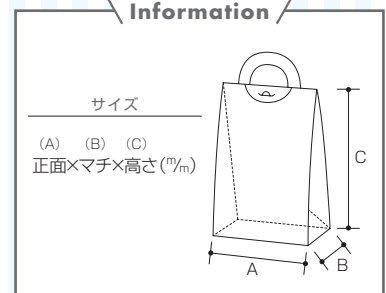

スイートポーチ

品番	品名	サイズ	入数	重量
⑦OSP-200A	200 フルール	120×70×180	100	27g
⑧OSP-200C	200 フレンチ	120×70×180	100	27g
⑨OSP-200E	200 モノトーン	120×70×180	100	27g
⑩OSP-200G	200 キャンディ	120×70×180	100	27g
⑪OM-143SS	スイートポーチ フォレスト	120×70×180	100	28g
⑫OM-147SS	スイートポーチ プリス	120×70×180	100	28g

●材質:⑦~⑫PET

Item: エアロケース

7 pattern



③OAO-120



⑥OAO-120A



⑦OAO-120C



⑧OAO-120E

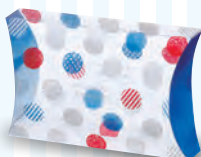

⑩OAO-120G



⑩OM-141SS



⑪OM-145SS

"Item's point"

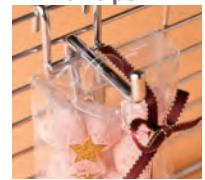

①~⑤のみフック掛け付

Information

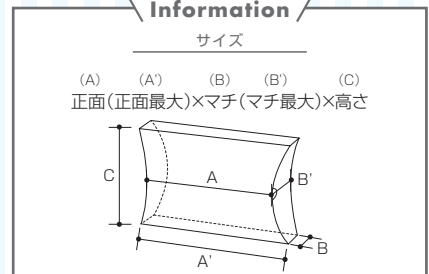

エアロケース

品番	品名	サイズ	入数	重量
①OAO-70	70 無地	96(120)×20(43)× 66	200	10.5g
②OAO-100	100 無地	116(140)×25(48)× 97	200	16.7g
③OAO-120	120 無地	150(180)×30(59)×115	200	29g
④OAO-160	160 無地	175(215)×25(64)×155	200	42g
⑤OAO-180	180 無地	205(245)×30(69)×175	200	53g

●材質:①~⑤PVC

※サイズ内の()は左:正面、右:マチの最大サイズです。

エアロケース

品番	品名	サイズ	入数	重量
⑥OAO-120A	120 フルール	150(180)×30(59)×115	100	31g
⑦OAO-120C	120 フレンチ	150(180)×30(59)×115	100	31g
⑧OAO-120E	120 モノトーン	150(180)×30(59)×115	100	31g
⑩OAO-120G	120 キャンディ	150(180)×30(59)×115	100	31g
⑩OM-141SS	エアロケース フォレスト	150(180)×30(59)×115	100	31g
⑪OM-145SS	エアロケース プリス	150(180)×30(59)×115	100	31g

●材質:⑥~⑪PET

※サイズ内の()は左:正面、右:マチの最大サイズです。



見た目がかわいいスクエア缶。

Item: スクエア缶

17 color



①SOB-1



②SOB-2



③SOB-3

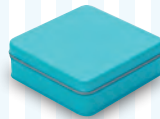

④SOB-4

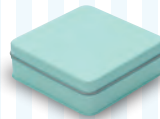

⑤SOB-5

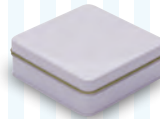

⑥SOB-6

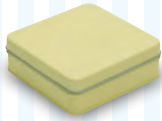

⑦SOB-7



⑧SOB-8



⑨SOB-9

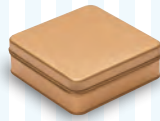

⑩SOB-10



⑪SOB-11

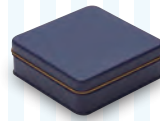

⑫SOB-12

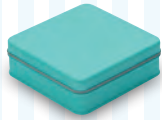

⑬SOB-13

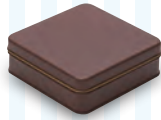

⑭SOB-14

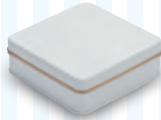

⑮SOB-15



⑯SOB-16

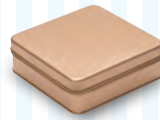

⑰SOB-17

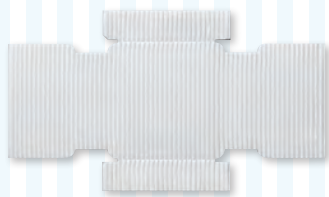

⑱SOB-18

"Item's point"



グラシン紙なので直入れできます。

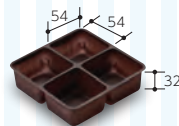

⑲SOB-19

"Item's point"



仕切でクッキーを収納できます。

スクエア缶

元

品番	品名	サイズ	入数	重量
① SOB-1	ストロベリーレッド	122×122×43	60	114g
② SOB-2	チェリーピンク	122×122×43	60	114g
③ SOB-3	サクラ	122×122×43	60	114g
④ SOB-4	アクアブルー	122×122×43	60	114g
⑤ SOB-5	ミントブルー	122×122×43	60	114g
⑥ SOB-6	ミルクィウエイ	122×122×43	60	114g
⑦ SOB-7	クリームイエロー	122×122×43	60	114g
⑧ SOB-8	バニラ	122×122×43	60	114g
⑨ SOB-9	サテンシルバー	122×122×43	60	114g
⑩ SOB-10	サテンゴールド	122×122×43	60	114g

●材質:①~⑯缶 ●仕様:①~⑯フタ身

スクエア缶

元

品番	品名	サイズ	入数	重量
⑪ SOB-11	パンプキン	122×122×43	60	114g
⑫ SOB-12	ナイトブルー	122×122×43	60	114g
⑬ SOB-13	ジュエリーブルー	122×122×43	60	114g
⑭ SOB-14	チョコレート	122×122×43	60	114g
⑮ SOB-15	ミルク	122×122×43	60	114g
⑯ SOB-16	マットブラック	122×122×43	60	114g
⑰ SOB-17	ローズピンク	122×122×43	60	114g
⑱ SOB-18	専用グラシン	320×182	60	3g
⑲ SOB-19	専用4マストレー	120×120×32	60	3g

●材質:①~⑯缶、⑱紙、⑲PS ●仕様:①~⑯フタ身
※⑲トレイのサイズは外寸です。



Item: 長角缶 K3

4color

親しみやすいお弁当箱サイズのギフト缶。



①SOB-20



②SOB-21

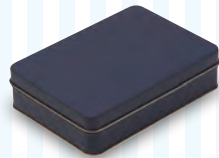

③SOB-22



④SOB-23



⑤SOB-24

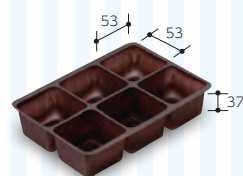

⑥SOB-25

K3

元

品番	品名	サイズ	入数	重量
① SOB-20	ミルク	124×174×45	60	166g
② SOB-21	ピーチ	124×174×45	60	166g
③ SOB-22	マリン	124×174×45	60	166g

●材質:①~③缶 ●仕様:①~③フタ身

K3

元

品番	品名	サイズ	入数	重量
④ SOB-23	クリーム	124×174×45	60	166g
⑤ SOB-24	専用グラシン	435×195	60	5g
⑥ SOB-25	専用6マストレー	123×172×37	60	5g

●材質:④缶、⑤紙、⑥PS ●仕様:④フタ身
※⑥トレイのサイズは外寸です。



Item: 長角缶 K67

4color

贈答品にお勧めの高級感あるギフト缶。

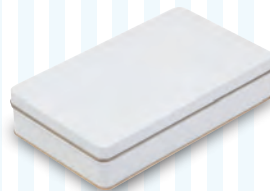

①SOB-26

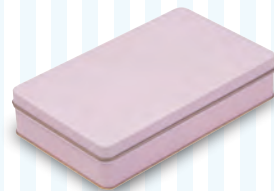

②SOB-27

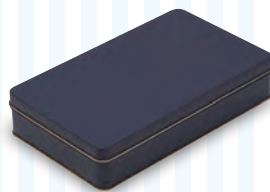

③SOB-28



④SOB-29



⑤SOB-30

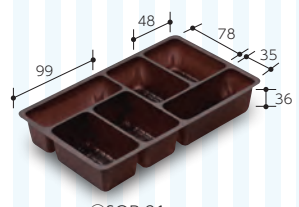

⑥SOB-31

K67

元

品番	品名	サイズ	入数	重量
① SOB-26	ミルク	129×215×45	54	211g
② SOB-27	ピーチ	129×215×45	54	211g
③ SOB-28	マリン	129×215×45	54	211g

●材質:①~③缶 ●仕様:①~③フタ身

K67

元

品番	品名	サイズ	入数	重量
④ SOB-29	クリーム	129×215×45	54	211g
⑤ SOB-30	専用グラシン	281×364	54	7g
⑥ SOB-31	専用6マストレー	127×213×36	54	8g

●材質:④缶、⑤紙、⑥PS ●仕様:④フタ身
※⑥トレイのサイズは外寸です。



Item: プティフルセック 帯

7 pattern

缶専用のトレーシング帯です。
7種類のデザインからお選びいただけます。



①20-2381X



②20-2382X



③20-2383X



④20-2384X



⑤20-2385X



⑥20-2386X

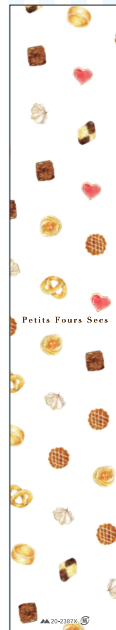

⑦20-2387X

プティフルセック帯

品番	品名	サイズ	入数	重量
① 20-2381X	①	70×400	100	2g
② 20-2382X	②	70×400	100	2g
③ 20-2383X	③	70×400	100	2g
④ 20-2384X	④	70×400	100	2g

●材質: GLトレーシング

プティフルセック帯

品番	品名	サイズ	入数	重量
⑤ 20-2385X	⑤	70×400	100	2g
⑥ 20-2386X	⑥	70×400	100	2g
⑦ 20-2387X	⑦	70×400	100	2g

●材質: GLトレーシング



サービスボックス
ケーキトレー
カップ
デコレーションボックス
ロールケーキボックス
半生菓子

ギフトボックス
パウダー（ペン）ボックス

ミニギフト

ミニバッグ

ティクアウトバッグ

ラッピングアイテム

副資材

300
缶～

オリジナルできます

缶を選ぶ

P.209、210の中からお選びください。

印刷範囲

シルク印刷のため1色になります。印刷範囲は、フタ天面の端から5.5mm以内です。

注意事項

スクエア缶

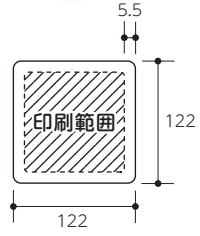
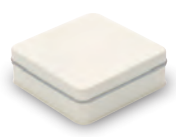

長角缶 K3

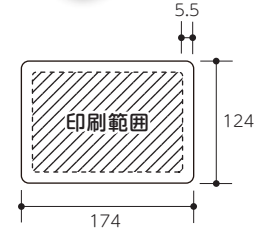

長角缶 K67

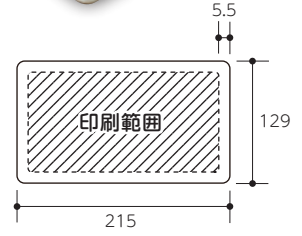

- 1 オリジナル缶の納期はご注文が確定してから目安として約3週間です。
- 2 缶の付属品(トレー・グラシン)は缶とは別梱包で、別々に納品されます。
- 3 印刷時に複数の缶の色や印刷の色を混ぜてお作りすることはできません。

Sweets Package Collection
MINI BAG
 ミニバッグ

ちょっとしたプレゼントに可愛いスタンド袋や、お菓子の保存用の個包装など多数ラインナップ。



Item: **チャック付スタンド袋**

5 pattern

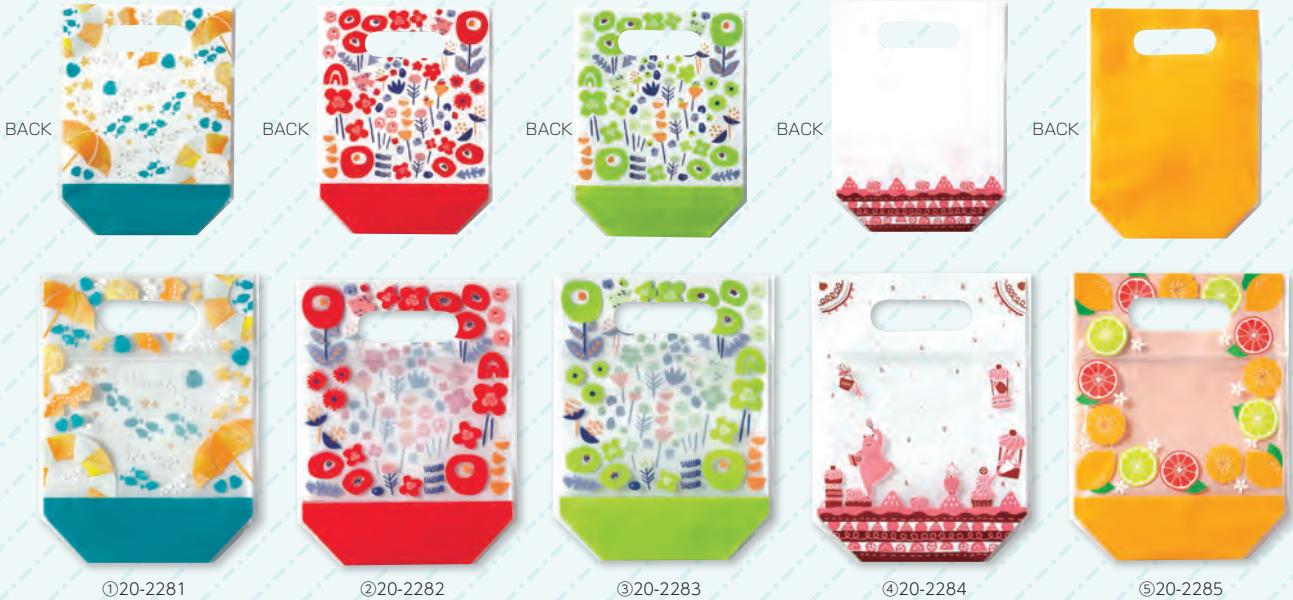

①20-2281

②20-2282

③20-2283

④20-2284

⑤20-2285

"Item's point"



何度も使えるチャック付タイプで、アフターユースにオススメ! 旅行などの小分け袋やBag in Bagとしても使えます。

チャック付スタンド袋

品番	品名	サイズ	入数	重量	ヤ		小	
					品番	入数	品番	入数
① 20-2281	マリン	170×70×140(220)	200	6g	① 20-2281X	50		
② 20-2282	シャンドフルールルージュ	170×70×140(220)	200	6g	② 20-2282X	50		
③ 20-2283	シャンドフルールヴェール	170×70×140(220)	200	6g	③ 20-2283X	50		
④ 20-2284	ハッピースマイルファクトリー	170×70×140(220)	200	6g	④ 20-2284X	50		
⑤ 20-2285	シトロン	170×70×140(220)	200	6g	⑤ 20-2285X	50		

●材質:PET-PP
 ※サイズ内の()は高さの全長です。
 ※サイズは外寸です。



"Item's point"



アフターユースにもオススメ!
 何度も使えるチャック付タイプで、手提げにもなるので、旅行などの小分け袋やBag in Bagとしても使えます。

Item: **チャック付小判抜袋** 3size 4pattern



チャック付小判抜袋 ルミエール ヤ 小口 小

品番	品名	サイズ	入数	重量	品番	入数
① 20-2010	S	180×70×140(190)	200	7g	① 20-2010X	50
② 20-2011	M	230×70×190(240)	100	11g	② 20-2011X	50

●材質:PP
 ※サイズ内の()は高さの全長です。
 ※サイズは外寸です。

チャック付小判抜袋 ストライプピンク ヤ 小口 小

品番	品名	サイズ	入数	重量	品番	入数
① 20-2012	S	180×70×140(190)	200	7g	① 20-2012X	50
② 20-2013	M	230×70×190(240)	100	11g	② 20-2013X	50

●材質:PP
 ※サイズ内の()は高さの全長です。
 ※サイズは外寸です。



チャック付小判抜袋 七宝 ヤ 小口 小

品番	品名	サイズ	入数	重量	品番	入数
① 19-1319	S	180× 70×140(190)	200	7g	① 19-1319X	50
② 19-1320	M	225×120×150(200)	200	11g	② 19-1320X	50

●材質:PP
 ※サイズ内の()は高さの全長です。
 ※サイズは外寸です。

チャック付小判抜袋 市松 ヤ 小口 小

品番	品名	サイズ	入数	重量	品番	入数
① 19-1321	S	180× 70×140(190)	200	7g	① 19-1321X	50
② 19-1322	M	225×120×150(200)	200	11g	② 19-1322X	50

●材質:PP
 ※サイズ内の()は高さの全長です。
 ※サイズは外寸です。



アフターユース可能な
スライダー式のラッピングバッグです。



Item: チャック付小判抜袋 無地

3size



①YOH-467



②YOH-468



③YOH-469

チャック付小判抜袋 無地

ヤ 小口 小

品番	品名	サイズ	入数	重量	品番	入数
① YOH-467	S	180×70×150(200)	200	7g	① YOH-467X	50
② YOH-468	M	225×70×150(200)	200	10g	② YOH-468X	50
③ YOH-469	L	310×70×150(200)	200	13g	③ YOH-469X	50

●材質:PP
※サイズ内の()は高さの全長です。
※サイズは外寸です。

Item: スライダーポーチ

2size

2pattern



①20-2014



②20-2015

スライダーポーチ ポルカドットブラック

ヤ 小口 小

品番	品名	サイズ	入数	重量	品番	入数
① 20-2014	S	180×70×140	200	7g	① 20-2014X	50
② 20-2015	M	230×70×190	100	12g	② 20-2015X	50

●材質:PE-PA
※サイズは外寸です。

"Item's point"



アフターユースにもオススメ!
何度も使える、使いやすいスライダータイプなので、小物入れや Bag in Bagとしても使えます。



①20-2016



②20-2017

スライダーポーチ ハッピータイム

ヤ 小口 小

品番	品名	サイズ	入数	重量	品番	入数
① 20-2016	S	180×70×140	200	7g	① 20-2016X	50
② 20-2017	M	230×70×190	100	12g	② 20-2017X	50

●材質:PE-PA
※サイズは外寸です。



“中身を見せたい”そんな要望にお応えします。

サービスポックス
ケーキトレイ
カップ
デコレーションボックス
ロールケーキボックス
半生菓子
ギフトボックス
パウダー(ペン)ボックス
ミニギフト
ミニバック
テイクアウトバック
ラッピングアイテム
副資材

Item: アルミスタンドチャック袋 窓付

2size 2color

スタンドタイプ チャック付き アルミ蒸着 熱シール対応 脱酸素剤対応 ガス充填対応



①COT-878BL

ラスク・シューラスクなど
かさばるお菓子にピッタリ。



②COT-878W

アルミスタンドチャック袋 S 窓付

元 小口 小

品番	品名	サイズ	入数	重量	品番	入数
① COT-878BL	マット黒	150×80×120(150)	500	5.5g	① COT-878BLX	50
② COT-878W	マット白	150×80×120(150)	500	5.5g	② COT-878WX	50

※脱酸素剤対応
※サイズ内の()は高さの全長です。



①COT-879BL



②COT-879W

アルミスタンドチャック袋 M 窓付

元 小口 小

品番	品名	サイズ	入数	重量	品番	入数
① COT-879BL	マット黒	180×90×145(175)	500	8g	① COT-879BLX	50
② COT-879W	マット白	180×90×145(175)	500	8g	② COT-879WX	50

※脱酸素剤対応
※サイズ内の()は高さの全長です。



Item: **アルミスタンドチャック袋100g** 2color

スタンドタイプ	チャック付き	アルミ蒸着	熱シール対応	脱酸素剤対応	ガス充填対応	バルブ取付可	後刷り印刷可
---------	--------	-------	--------	--------	--------	--------	--------



①COT-841N



②COT-842N

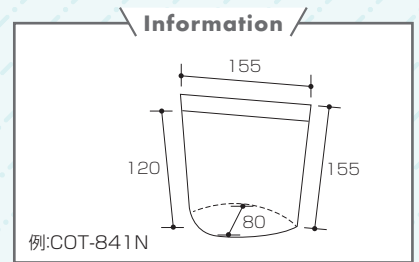

クッキーや焼菓子をそのまま入れられます。

アルミスタンドチャック袋100g バルブ無

元 小口 小

品番	品名	サイズ	入数	重量	品番	入数
① COT-841N	茶クラフト	155×80×120(155)	500	8g	① COT-841NX	50
② COT-842N	マット黒	155×80×120(155)	500	6g	② COT-842NX	50

※脱酸素剤対応
※サイズ内の()は高さの全長です。

Item: **アルミスタンドチャック袋200g** 3color

スタンドタイプ	チャック付き	アルミ蒸着	熱シール対応	脱酸素剤対応	ガス充填対応	バルブ取付可	後刷り印刷可
---------	--------	-------	--------	--------	--------	--------	--------



①COT-821N



②COT-822N



③COT-823

アルミスタンドチャック袋200g バルブ無

元 小口 小

品番	品名	サイズ	入数	重量	品番	入数
① COT-821N	茶クラフト	185×90×145(175)	500	10g	① COT-821NX	50
② COT-822N	マット黒	185×90×145(175)	500	8g	② COT-822NX	50
③ COT-823	マットシルバー	185×90×145(175)	500	10g	③ COT-823X	50

※脱酸素剤対応
※サイズ内の()は高さの全長です。



Item: フラットボトム

2size

4color

デザイン性と高級感があり、底がフラットなので陳列ができます。



①COT-930BN



②COT-930CN



③COT-930GN



④COT-930WN

フラットボトム200g TKバルブ無

元 小口

小

品番	品名	サイズ	入数	重量	品番	入数
① COT-930BN	ブラック	105×65×200	1,000	8g	①COT-930BNX	100
② COT-930CN	コッパー	105×65×200	1,000	6g	②COT-930CNX	100

※脱酸素剤対応
※サイズは外寸です。

フラットボトム200g TKバルブ無

元 小口

小

品番	品名	サイズ	入数	重量	品番	入数
③ COT-930GN	グレー	105×65×200	1,000	8g	③COT-930GNX	100
④ COT-930WN	ホワイト	105×65×200	1,000	8g	④COT-930WNX	100

※脱酸素剤対応
※サイズは外寸です。



①COT-931BN



②COT-931CN



③COT-931GN



④COT-931WN

フラットボトム300g TKバルブ無

元 小口

小

品番	品名	サイズ	入数	重量	品番	入数
① COT-931BN	ブラック	130×70×220	500	11g	①COT-931BNX	100
② COT-931CN	コッパー	130×70×220	500	11g	②COT-931CNX	100

※脱酸素剤対応
※サイズは外寸です。

フラットボトム300g TKバルブ無

元 小口

小

品番	品名	サイズ	入数	重量	品番	入数
③ COT-931GN	グレー	130×70×220	500	11g	③COT-931GNX	100
④ COT-931WN	ホワイト	130×70×220	500	11g	④COT-931WNX	100

※脱酸素剤対応
※サイズは外寸です。

サービスボックス

ケーキトレイ

カップ

デコレーションボックス

ロールケーキボックス

半生菓子

ギフトボックス

パウダー（ペン）ボックス

ミニギフト

ミニバッグ

ティクアウトバッグ

ラッピングアイデム

副資材

素材へのこだわりはナチュラル素材の
スタンド袋で決まり!



Item: クラフトスタンドチャック袋

3size

2color

クラフト



①COT-875C



②COT-876C



③COT-877C

ホワイト



④COT-875W



⑤COT-876W



⑥COT-877W

Check it!

チャック付で
保存に便利!

クラフトスタンドチャック袋

元 小口

小

品番	品名	サイズ	入数	重量	品番	入数
① COT-875C	小	90×56×120(150)	1,000	4g	① COT-875CX	100
② COT-876C	中	110×64×150(180)	1,000	5.5g	② COT-876CX	100
③ COT-877C	大	130×72×190(220)	1,000	7.5g	③ COT-877CX	100

●材質:表/ラミネート、裏/底/未晒+PE
※脱酸素剤対応
※サイズ内の()は高さの全長です。

白クラフトスタンドチャック袋

元 小口

小

品番	品名	サイズ	入数	重量	品番	入数
④ COT-875W	小	90×56×120(150)	1,000	4g	④ COT-875WX	100
⑤ COT-876W	中	110×64×150(180)	1,000	5.5g	⑤ COT-876WX	100
⑥ COT-877W	大	130×72×190(220)	1,000	7.5g	⑥ COT-877WX	100

●材質:表/ラミネート、裏/底/晒+PE
※脱酸素剤対応
※サイズ内の()は高さの全長です。



美味しいものは
みんなで分け合いたい。



Item: **チャック付スタンド袋 ストライプ**

3size

3color

保管に便利なチャック付袋。
3サイズ3カラーからお選びいただけます。

Check it!

チャック付で
保存に便利!



①20-920B



②20-920P



③20-920W

チャック付スタンド袋 ストライプ

元 小口

小

品番	品名	サイズ	入数	重量	品番	入数
① 20-920B	ブラウン	150×70×190(240)	2,000	6g	① 20-920BX	500
② 20-920P	ピンク	150×70×190(240)	2,000	6g	② 20-920PX	500
③ 20-920W	白	150×70×190(240)	2,000	6g	③ 20-920WX	500

※脱酸素剤対応
※サイズ内の()は高さの全長です。

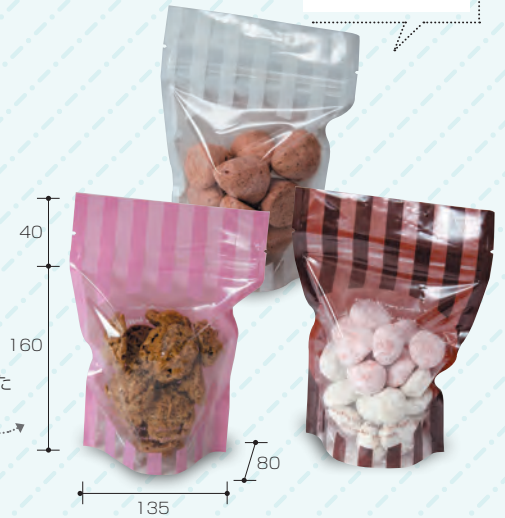

※Sサイズを使用した
イメージです。



①20-921B



②20-921P



③20-921W

チャック付スタンド袋S ストライプ

元 小口

小

品番	品名	サイズ	入数	重量	品番	入数
① 20-921B	ブラウン	135×80×160(200)	2,000	5g	① 20-921BX	500
② 20-921P	ピンク	135×80×160(200)	2,000	5g	② 20-921PX	500
③ 20-921W	白	135×80×160(200)	2,000	5g	③ 20-921WX	500

※脱酸素剤対応
※サイズ内の()は高さの全長です。



①20-922B



②20-922P



③20-922W

チャック付スタンド袋SS ストライプ

元 小口

小

品番	品名	サイズ	入数	重量	品番	入数
① 20-922B	ブラウン	120×69×150(180)	2,000	4g	① 20-922BX	500
② 20-922P	ピンク	120×69×150(180)	2,000	4g	② 20-922PX	500
③ 20-922W	白	120×69×150(180)	2,000	4g	③ 20-922WX	500

※脱酸素剤対応
※サイズ内の()は高さの全長です。

サービスポックス

ケーキトレー

カップ

デコレーションボックス

ロールケーキボックス

半生菓子

ギフトボックス

パウンドケーキボックス

ミニギフト

ミニアック

ティクアウトバック

ラッピングアイテム

副資材

人気のリュクスシリーズの個包装袋です。



Item: 個包装袋 リュクス 4size 2color



①20-2466G



②20-2466S

size
小
使用用途
クッキーなど

リュクス 小

元 小口

小

品番	品名	サイズ	入数	重量	品番	入数
①20-2466G	ゴールド	95×135	10,000	1.5g	①20-2466GX	1,000
②20-2466S	シルバー	95×135	10,000	1.5g	②20-2466SX	1,000

※脱酸素剤対応



①20-2467G



②20-2467S



リュクス 大

品番	品名	サイズ	入数	重量
① 20-2467G	ゴールド	100×150	10,000	1.5g
② 20-2467S	シルバー	100×150	10,000	1.5g

元 小口

品番	入数
① 20-2467GX	1,000
② 20-2467SX	1,000

※脱酸素剤対応



①20-2468G



②20-2468S



リュクス 115

品番	品名	サイズ	入数	重量
① 20-2468G	ゴールド	115×150	10,000	2g
② 20-2468S	シルバー	115×150	10,000	2g

元 小口

品番	入数
① 20-2468GX	1,000
② 20-2468SX	1,000

※脱酸素剤対応



①20-2469G



②20-2469S



リュクス 特大

品番	品名	サイズ	入数	重量
① 20-2469G	ゴールド	130×160	10,000	2.5g
② 20-2469S	シルバー	130×160	10,000	2.5g

元 小口

品番	入数
① 20-2469GX	1,000
② 20-2469SX	1,000

※脱酸素剤対応

サービスボックス

ケーキトレイ

カップ

デコレーションボックス

ロールケーキボックス

半生菓子

ギフトボックス

パウンドケーキボックス

ミニギフト

ミニアップ

テイクアウトバッグ

ラッピングアイテム

副資材



Item: 個包装袋 フルール

5size

6color

size
85

使用用途
クッキーなど



①20-2794B ②20-2794E ③20-2794G ④20-2794P ⑤20-2794W ⑥20-2794Y

フルール 85

元 小口

小

品番	品名	サイズ	入数	重量	品番	入数
① 20-2794B	ブラウン	85×110	10,000	1g	① 20-2794BX	1,000
② 20-2794E	エメラルド	85×110	10,000	1g	② 20-2794EX	1,000
③ 20-2794G	グレー	85×110	10,000	1g	③ 20-2794GX	1,000
④ 20-2794P	ピンク	85×110	10,000	1g	④ 20-2794PX	1,000
⑤ 20-2794W	ホワイト	85×110	10,000	1g	⑤ 20-2794WX	1,000
⑥ 20-2794Y	イエロー	85×110	10,000	1g	⑥ 20-2794YX	1,000

※脱酸素剤対応



①20-2795B ②20-2795E ③20-2795G



④20-2795P ⑤20-2795W ⑥20-2795Y

フルール 小

元 小口

小

品番	品名	サイズ	入数	重量	品番	入数
① 20-2795B	ブラウン	95×135	10,000	1.5g	① 20-2795BX	1,000
② 20-2795E	エメラルド	95×135	10,000	1.5g	② 20-2795EX	1,000
③ 20-2795G	グレー	95×135	10,000	1.5g	③ 20-2795GX	1,000
④ 20-2795P	ピンク	95×135	10,000	1.5g	④ 20-2795PX	1,000
⑤ 20-2795W	ホワイト	95×135	10,000	1.5g	⑤ 20-2795WX	1,000
⑥ 20-2795Y	イエロー	95×135	10,000	1.5g	⑥ 20-2795YX	1,000

※脱酸素剤対応



①20-2796B ②20-2796E ③20-2796G



④20-2796P ⑤20-2796W ⑥20-2796Y

フルール 大

元 小口

小

品番	品名	サイズ	入数	重量	品番	入数
① 20-2796B	ブラウン	100×150	10,000	1.7g	① 20-2796BX	1,000
② 20-2796E	エメラルド	100×150	10,000	1.7g	② 20-2796EX	1,000
③ 20-2796G	グレー	100×150	10,000	1.7g	③ 20-2796GX	1,000
④ 20-2796P	ピンク	100×150	10,000	1.7g	④ 20-2796PX	1,000
⑤ 20-2796W	ホワイト	100×150	10,000	1.7g	⑤ 20-2796WX	1,000
⑥ 20-2796Y	イエロー	100×150	10,000	1.7g	⑥ 20-2796YX	1,000

※脱酸素剤対応

size
大

使用用途
ガレット
フロランタン
など



size
115
使用用途
カットパウム
レモンケーキ
など



①20-2797B ②20-2797E ③20-2797G



④20-2797P ⑤20-2797W ⑥20-2797Y

フルール 115

元

小口

小

品番	品名	サイズ	入数	重量	品番	入数
① 20-2797B	ブラウン	115×150	10,000	1.8g	① 20-2797BX	1,000
② 20-2797E	エメラルド	115×150	10,000	1.8g	② 20-2797EX	1,000
③ 20-2797G	グレー	115×150	10,000	1.8g	③ 20-2797GX	1,000
④ 20-2797P	ピンク	115×150	10,000	1.8g	④ 20-2797PX	1,000
⑤ 20-2797W	ホワイト	115×150	10,000	1.8g	⑤ 20-2797WX	1,000
⑥ 20-2797Y	イエロー	115×150	10,000	1.8g	⑥ 20-2797YX	1,000

※脱酸素剤対応

size
特大
使用用途
焼きドーナツ
マドレーヌ(大)
など



①20-2798B ②20-2798E ③20-2798G



④20-2798P ⑤20-2798W ⑥20-2798Y

フルール 特大

元

小口

小

品番	品名	サイズ	入数	重量	品番	入数
① 20-2798B	ブラウン	130×160	10,000	2.3g	① 20-2798BX	1,000
② 20-2798E	エメラルド	130×160	10,000	2.3g	② 20-2798EX	1,000
③ 20-2798G	グレー	130×160	10,000	2.3g	③ 20-2798GX	1,000
④ 20-2798P	ピンク	130×160	10,000	2.3g	④ 20-2798PX	1,000
⑤ 20-2798W	ホワイト	130×160	10,000	2.3g	⑤ 20-2798WX	1,000
⑥ 20-2798Y	イエロー	130×160	10,000	2.3g	⑥ 20-2798YX	1,000

※脱酸素剤対応

サービスポックス

ケーキトレイ

カップ

デコレーションボックス

ロールケーキボックス

半生菓子

ギフトボックス

パウンドケーキボックス

ミニギフト

ミニバッグ

テイクアウトバッグ

ラッピングアイテム

副資材



Item: 個包装袋 リーニュ

6size

5color

size
特小

使用用途
マカロンなど



①20-944BR



②20-944GR



③20-944OR



④20-944PI



⑤20-944W

リーニュ 特小

元

小口

小

品番	品名	サイズ	入数	重量	品番	入数
① 20-944BR	ブラウン	70×110	10,000	1g	① 20-944BRX	1,000
② 20-944GR	グリーン	70×110	10,000	1g	② 20-944GRX	1,000
③ 20-944OR	オレンジ	70×110	10,000	1g	③ 20-944ORX	1,000
④ 20-944PI	ピンク	70×110	10,000	1g	④ 20-944PIX	1,000
⑤ 20-944W	ホワイト	70×110	10,000	1g	⑤ 20-944WX	1,000

※脱酸素剤対応



①20-945BR



②20-945GR



③20-945OR



④20-945PI



⑤20-945W

size
小

使用用途
クッキーなど

リーニュ 小

元

小口

小

品番	品名	サイズ	入数	重量	品番	入数
① 20-945BR	ブラウン	95×135	10,000	1.7g	① 20-945BRX	1,000
② 20-945GR	グリーン	95×135	10,000	1.7g	② 20-945GRX	1,000
③ 20-945OR	オレンジ	95×135	10,000	1.7g	③ 20-945ORX	1,000
④ 20-945PI	ピンク	95×135	10,000	1.7g	④ 20-945PIX	1,000
⑤ 20-945W	ホワイト	95×135	10,000	1.7g	⑤ 20-945WX	1,000

※脱酸素剤対応

size
GZ

使用用途
フィナンシェ
マドレーヌ
など



①20-947BR



②20-947GR



③20-947OR



④20-947PI



⑤20-947W

リーニュ GZ

元

小口

小

品番	品名	サイズ	入数	重量	品番	入数
① 20-947BR	ブラウン	65×25×135	10,000	1.7g	① 20-947BRX	1,000
② 20-947GR	グリーン	65×25×135	10,000	1.7g	② 20-947GRX	1,000
③ 20-947OR	オレンジ	65×25×135	10,000	1.7g	③ 20-947ORX	1,000
④ 20-947PI	ピンク	65×25×135	10,000	1.7g	④ 20-947PIX	1,000
⑤ 20-947W	ホワイト	65×25×135	10,000	1.7g	⑤ 20-947WX	1,000

※脱酸素剤対応



①20-946BR



②20-946GR



③20-946OR



④20-946PI



⑤20-946W

リニュー 大

元 小口

小

品番	品名	サイズ	入数	重量	品番	入数
① 20-946BR	ブラウン	100×150	10,000	2g	① 20-946BRX	1,000
② 20-946GR	グリーン	100×150	10,000	2g	② 20-946GRX	1,000
③ 20-946OR	オレンジ	100×150	10,000	2g	③ 20-946ORX	1,000
④ 20-946PI	ピンク	100×150	10,000	2g	④ 20-946PIX	1,000
⑤ 20-946W	ホワイト	100×150	10,000	2g	⑤ 20-946WX	1,000

※脱酸素剤対応



①20-949BR



②20-949GR



③20-949OR



④20-949PI



⑤20-949W

リニュー 115

元 小口

小

品番	品名	サイズ	入数	重量	品番	入数
① 20-949BR	ブラウン	115×150	10,000	2g	① 20-949BRX	1,000
② 20-949GR	グリーン	115×150	10,000	2g	② 20-949GRX	1,000
③ 20-949OR	オレンジ	115×150	10,000	2g	③ 20-949ORX	1,000
④ 20-949PI	ピンク	115×150	10,000	2g	④ 20-949PIX	1,000
⑤ 20-949W	ホワイト	115×150	10,000	2g	⑤ 20-949WX	1,000

※脱酸素剤対応



①20-948BR



②20-948GR



③20-948OR



④20-948PI



⑤20-948W

リニュー 特大

元 小口

小

品番	品名	サイズ	入数	重量	品番	入数
① 20-948BR	ブラウン	130×160	10,000	2.1g	① 20-948BRX	1,000
② 20-948GR	グリーン	130×160	10,000	2.1g	② 20-948GRX	1,000
③ 20-948OR	オレンジ	130×160	10,000	2.1g	③ 20-948ORX	1,000
④ 20-948PI	ピンク	130×160	10,000	2.1g	④ 20-948PIX	1,000
⑤ 20-948W	ホワイト	130×160	10,000	2.1g	⑤ 20-948WX	1,000

※脱酸素剤対応

サービスボックス
ケーキトレー
カン
デコレーションボックス
ロールケーキボックス
半生菓子
ギフトボックス
パウンドケーキボックス
ミニギフト
ミニアック
ティクアウトバック
ラッピングアイテム
副資材



Item: 個包装袋 ポシェ

6size

6color

"Item's point"

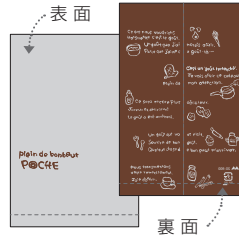

表面と裏面それぞれにデザインされています。

size
特小
使用用途
マカロンなど



①20-907B ②20-907C ③20-907W

ポシェ 特小

元

小口

小

品番	品名	サイズ	入数	重量	品番	入数
① 20-907B	ブラウン	70×110	10,000	1g	① 20-907BX	1,000
② 20-907C	クリーム	70×110	10,000	1g	② 20-907CX	1,000
③ 20-907W	ホワイト	70×110	10,000	1g	③ 20-907WX	1,000

※脱酸素剤対応



①20-900B ②20-900C ③20-900G



④20-900P ⑤20-900R ⑥20-900W

size
小
使用用途
クッキーなど

ポシェ小

元

小口

小

品番	品名	サイズ	入数	重量	品番	入数
① 20-900B	ブラウン	95×135	10,000	1.7g	① 20-900BX	1,000
② 20-900C	クリーム	95×135	10,000	1.7g	② 20-900CX	1,000
③ 20-900G	グリーン	95×135	10,000	1.7g	③ 20-900GX	1,000
④ 20-900P	ピンク	95×135	10,000	1.7g	④ 20-900PX	1,000
⑤ 20-900R	レッド	95×135	10,000	1.7g	⑤ 20-900RX	1,000
⑥ 20-900W	ホワイト	95×135	10,000	1.7g	⑥ 20-900WX	1,000

※脱酸素剤対応



①20-902B ②20-902C ③20-902G ④20-902P ⑤20-902R ⑥20-902W

size
GZ
使用用途
フィナンシェ
マドレーヌ
など

ポシェGZ

元

小口

小

品番	品名	サイズ	入数	重量	品番	入数
① 20-902B	ブラウン	65×25×135	10,000	1.7g	① 20-902BX	1,000
② 20-902C	クリーム	65×25×135	10,000	1.7g	② 20-902CX	1,000
③ 20-902G	グリーン	65×25×135	10,000	1.7g	③ 20-902GX	1,000
④ 20-902P	ピンク	65×25×135	10,000	1.7g	④ 20-902PX	1,000
⑤ 20-902R	レッド	65×25×135	10,000	1.7g	⑤ 20-902RX	1,000
⑥ 20-902W	ホワイト	65×25×135	10,000	1.7g	⑥ 20-902WX	1,000

※脱酸素剤対応



①20-901B

②20-901C

③20-901G



④20-901P

⑤20-901R

⑥20-901W



ポシェ大

元 小口

小

品番	品名	サイズ	入数	重量	品番	入数
① 20-901B	ブラウン	100×150	10,000	2g	① 20-901BX	1,000
② 20-901C	クリーム	100×150	10,000	2g	② 20-901CX	1,000
③ 20-901G	グリーン	100×150	10,000	2g	③ 20-901GX	1,000
④ 20-901P	ピンク	100×150	10,000	2g	④ 20-901PX	1,000
⑤ 20-901R	レッド	100×150	10,000	2g	⑤ 20-901RX	1,000
⑥ 20-901W	ホワイト	100×150	10,000	2g	⑥ 20-901WX	1,000

※脱酸素剤対応



①20-906B

②20-906C

ポシェ 115

元 小口

小

品番	品名	サイズ	入数	重量	品番	入数
① 20-906B	ブラウン	115×150	10,000	2g	① 20-906BX	1,000
② 20-906C	クリーム	115×150	10,000	2g	② 20-906CX	1,000

※脱酸素剤対応



①20-904B

②20-904C

③20-904G



④20-904P

⑤20-904R

⑥20-904W



ポシェ特大

元 小口

小

品番	品名	サイズ	入数	重量	品番	入数
① 20-904B	ブラウン	130×160	10,000	2.1g	① 20-904BX	1,000
② 20-904C	クリーム	130×160	10,000	2.1g	② 20-904CX	1,000
③ 20-904G	グリーン	130×160	10,000	2.1g	③ 20-904GX	1,000
④ 20-904P	ピンク	130×160	10,000	2.1g	④ 20-904PX	1,000
⑤ 20-904R	レッド	130×160	10,000	2.1g	⑤ 20-904RX	1,000
⑥ 20-904W	ホワイト	130×160	10,000	2.1g	⑥ 20-904WX	1,000

※脱酸素剤対応

サービスボックス

ケーキトレー

カン

デコレーションボックス

ロールケーキボックス

半生菓子

ギフトボックス

パウンドケーキボックス

ミニギフト

ミニアップ

ティクアウトバッグ

ラッピングアイテム

副資材



Item: 個包装袋 ボヌール

6size

2color

"Item's point"

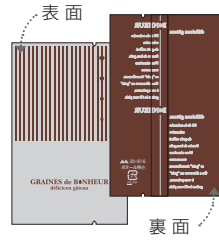

表面と裏面それぞれにデザインされています。

size
特小

使用用途
マカロンなど



①20-916B



②20-916W

ボヌール 特小

元 小口

小

品番	品名	サイズ	入数	重量	品番	入数
① 20-916B	ブラウン	70×110	10,000	1g	① 20-916BX	1,000
② 20-916W	ホワイト	70×110	10,000	1g	② 20-916WX	1,000

※脱酸素剤対応



size
小

使用用途
クッキーなど



①20-910B



②20-910W

ボヌール小

元 小口

小

品番	品名	サイズ	入数	重量	品番	入数
① 20-910B	ブラウン	95×135	10,000	1.7g	① 20-910BX	1,000
② 20-910W	ホワイト	95×135	10,000	1.7g	② 20-910WX	1,000

※脱酸素剤対応



size
GZ

使用用途
フィナンシェ
マドレーヌ
など



①20-912B



②20-912W

ボヌールGZ

元 小口

小

品番	品名	サイズ	入数	重量	品番	入数
① 20-912B	ブラウン	65×25×135	10,000	1.7g	① 20-912BX	1,000
② 20-912W	ホワイト	65×25×135	10,000	1.7g	② 20-912WX	1,000

※脱酸素剤対応



①20-911B



②20-911W

ポヌール大

元

小口

小

品番	品名	サイズ	入数	重量	品番	入数
① 20-911B	ブラウン	100×150	10,000	2g	① 20-911BX	1,000
② 20-911W	ホワイト	100×150	10,000	2g	② 20-911WX	1,000

※脱酸素剤対応



①20-914B



②20-914W

ポヌール特大

元

小口

小

品番	品名	サイズ	入数	重量	品番	入数
① 20-914B	ブラウン	130×160	10,000	2.1g	① 20-914BX	1,000
② 20-914W	ホワイト	130×160	10,000	2.1g	② 20-914WX	1,000

※脱酸素剤対応

サービスポックス

ケーキトレイ

カップ

デコレーションボックス

ロールケーキボックス

半生菓子

ギフトボックス

パウンドケーキボックス

ミニギフト

ミニアップ

ティクアウトバッグ

ラッピングアイテム

副資材



Item: 個包装雲竜 白 3size



個包装雲竜 白					元 小口		元	
品番	品名	サイズ	入数	重量	品番	入数		
① FKJ-Z14	大	135×170	5,000	2.8g	① FKJ-Z14Z	1,000		
② FKJ-Z15	中	115×140	8,000	2g	② FKJ-Z15Z	1,000		
③ FKJ-Z16	小	100×120	9,000	1.4g	③ FKJ-Z16Z	1,000		

●材質:PE-P
※脱酸素剤対応

Item: 個包装雲竜 ピンク 3size



個包装雲竜 ピンク					元 小口		元	
品番	品名	サイズ	入数	重量	品番	入数		
① FKJ-Z35	大	135×170	5,000	2.8g	① FKJ-Z35Z	1,000		
② FKJ-Z38	中	115×140	8,000	2g	② FKJ-Z38Z	1,000		
③ FKJ-Z41	小	100×120	10,000	1.5g	③ FKJ-Z41Z	1,000		

●材質:PE-P
※脱酸素剤対応

Item: 個包装雲竜 若草 3size

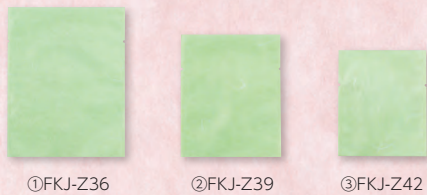

個包装雲竜 若草					元 小口		元	
品番	品名	サイズ	入数	重量	品番	入数		
① FKJ-Z36	大	135×170	5,000	2.8g	① FKJ-Z36Z	1,000		
② FKJ-Z39	中	115×140	8,000	2g	② FKJ-Z39Z	1,000		
③ FKJ-Z42	小	100×120	10,000	1.5g	③ FKJ-Z42Z	1,000		

●材質:PE-P
※脱酸素剤対応

Item: 個包装雲竜 黄色 3size



個包装雲竜 黄色					元 小口		元	
品番	品名	サイズ	入数	重量	品番	入数		
① FKJ-Z37	大	135×170	5,000	2.8g	① FKJ-Z37Z	1,000		
② FKJ-Z40	中	115×140	8,000	2g	② FKJ-Z40Z	1,000		
③ FKJ-Z43	小	100×120	10,000	1.5g	③ FKJ-Z43Z	1,000		

●材質:PE-P
※脱酸素剤対応

Item: 個包装マット 3size



個包装マット					元 小口		元	
品番	品名	サイズ	入数	重量	品番	入数		
① FKJ-Z17	大	130×160	10,000	2.3g	① FKJ-Z17Z	1,000		
② FKJ-Z18	中	115×140	12,000	1.7g	② FKJ-Z18Z	1,000		
③ FKJ-Z19	小	100×120	16,000	1.3g	③ FKJ-Z19Z	1,000		

●材質:PE-P
※脱酸素剤対応

Item: 個包装透明 3size



個包装透明					元 小口		元	
品番	品名	サイズ	入数	重量	品番	入数		
① FKJ-Z11	大	130×160	10,000	2.2g	① FKJ-Z11Z	1,000		
② FKJ-Z12	中	115×140	12,000	1.6g	② FKJ-Z12Z	1,000		
③ FKJ-Z13	小	100×120	16,000	1.2g	③ FKJ-Z13Z	1,000		

●材質:PE-P
※脱酸素剤対応



Item: 極薄雲竜ピンク 3size



①FKJ-VK43



②FKJ-VK53



③FKJ-VK69

極薄雲竜ピンク 元 小口 元

品番	品名	サイズ	入数	元	品番	品名	サイズ	入数	元
① FKJ-VK43	底シール	70×30×150	4,500	元	① FKJ-VK43Z	底シール	70×30×150	1,000	元
② FKJ-VK53	底シール小	52×38×150	6,000	元	② FKJ-VK53Z	底シール小	52×38×150	500	元
③ FKJ-VK69	底シール	85×25×150	4,500	元	③ FKJ-VK69Z	底シール	85×25×150	500	元

●材質:PE-PET-P
※脱酸素剤対応

Item: 極薄雲竜若草 3size



①FKJ-VK44



②FKJ-VK54



③FKJ-VK68

極薄雲竜若草 元 小口 元

品番	品名	サイズ	入数	元	品番	品名	サイズ	入数	元
① FKJ-VK44	底シール	70×30×150	4,500	元	① FKJ-VK44Z	底シール	70×30×150	1,000	元
② FKJ-VK54	底シール小	52×38×150	6,000	元	② FKJ-VK54Z	底シール小	52×38×150	500	元
③ FKJ-VK68	底シール	85×25×150	4,500	元	③ FKJ-VK68Z	底シール	85×25×150	500	元

●材質:PE-PET-P
※脱酸素剤対応

Item: 極薄雲竜ゴールド



FKJ-VK16 極薄雲竜ゴールド底シール 元

サイズ:70×30×150
入数:5,000 重量:3g

FKJ-VK16Z 小口 入数:1,000 元

●材質:PE-PP
※脱酸素剤対応

Item: 極薄雲竜紫 2size



①FKJ-VK47



②FKJ-VK57

極薄雲竜紫 元 小口 元

品番	品名	サイズ	入数	元	品番	品名	サイズ	入数	元
① FKJ-VK47	底シール	70×30×150	4,500	元	① FKJ-VK47Z	底シール	70×30×150	1,000	元
② FKJ-VK57	底シール小	52×38×150	6,000	元	② FKJ-VK57Z	底シール小	52×38×150	500	元

●材質:PE-PET-P
※脱酸素剤対応

Item: 透明ガゼット無地 3size



①FKJ-VK22

②FKJ-VK23

③FKJ-VK24

透明ガゼット無地 元 小口 元

品番	品名	サイズ	入数	重量	品番	品名	サイズ	入数	重量
① FKJ-VK22	60	60×50×200	6,000	2.7g	① FKJ-VK22Z	60	60×50×200	1,000	2.7g
② FKJ-VK23	80	80×70×250	4,000	4.5g	② FKJ-VK23Z	80	80×70×250	1,000	4.5g
③ FKJ-VK24	75	75×60×200	5,000	3.3g	③ FKJ-VK24Z	75	75×60×200	1,000	3.3g

●材質:PE-PET
※脱酸素剤対応

Item: ガゼットマット 半透明 2size



①FKJ-VK200

②FKJ-VK201

ガゼットマット半透明 元 小口 元

品番	品名	サイズ	入数	重量	品番	品名	サイズ	入数	重量
① FKJ-VK200	小	50×40×150	7,000	2.3g	① FKJ-VK200Z	小	50×40×150	1,000	2.3g
② FKJ-VK201	中	70×30×150	5,000	2.1g	② FKJ-VK201Z	中	70×30×150	1,000	2.1g

●材質:PE-PP
※脱酸素剤対応

Item: **ガゼット金ベタ**

4size

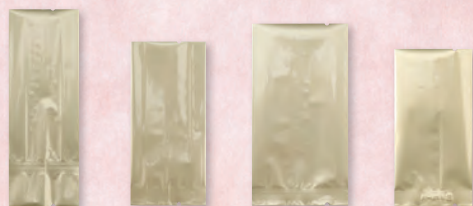

①FKJ-VK160 ②FKJ-VK161 ③FKJ-VK162 ④FKJ-VK163

ガゼット金ベタ

元 小口 元

品番	品名	サイズ	入数	品番	品名	サイズ	入数
① FKJ-VK160	中途シール	65×35×180	3,500	① FKJ-VK160Z			500
② FKJ-VK161	70×30×150	70×30×150	3,500	② FKJ-VK161Z			500
③ FKJ-VK162	85×25×160	85×25×160	3,500	③ FKJ-VK162Z			500
④ FKJ-VK163	背貼70×140	70×140	8,000	④ FKJ-VK163Z			500

●材質:PE-M-PET
※脱酸素剤対応

Item: **ガゼット銀ベタ**

4size



①FKJ-VK165 ②FKJ-VK166 ③FKJ-VK167 ④FKJ-VK168

ガゼット銀ベタ

元 小口 元

品番	品名	サイズ	入数	品番	品名	サイズ	入数
① FKJ-VK165	中途シール	65×35×180	3,500	① FKJ-VK165Z			500
② FKJ-VK166	70×30×150	70×30×150	3,500	② FKJ-VK166Z			500
③ FKJ-VK167	85×25×160	85×25×160	3,500	③ FKJ-VK167Z			500
④ FKJ-VK168	背貼70×140	70×140	8,000	④ FKJ-VK168Z			500

●材質:PE-M-PET
※脱酸素剤対応

Item: **極薄KPET**

3size

3color



①FKJ-VK76 ②FKJ-VK79 ③FKJ-VK82 ①FKJ-VK77 ②FKJ-VK80 ③FKJ-VK83 ①FKJ-VK78 ②FKJ-VK81 ③FKJ-VK84

極薄KPET

元 小口 元

品番			品名	サイズ	入数	品番			品名	サイズ	入数
黄土	茶	小豆				黄土	茶	小豆			
① FKJ-VK76	FKJ-VK77	FKJ-VK78	底シール	70×30×150	5,000	① FKJ-VK76Z	FKJ-VK77Z	FKJ-VK78Z	底シール	70×30×150	1,000
② FKJ-VK79	FKJ-VK80	FKJ-VK81	底シール小	52×38×150	6,000	② FKJ-VK79Z	FKJ-VK80Z	FKJ-VK81Z	底シール小	52×38×150	500
③ FKJ-VK82	FKJ-VK83	FKJ-VK84	極薄雲竜ベタ	55×45×130	7,000	③ FKJ-VK82Z	FKJ-VK83Z	FKJ-VK84Z	極薄雲竜ベタ	55×45×130	500

●材質:PE-PET-P
※脱酸素剤対応

Item: **リーフパイ袋**

2size

4pattern



①FKJ-Z61-1

②FKJ-Z61-2

リーフパイ袋

元 小口 元

品番	品名	サイズ	入数	重量	品番	品名	サイズ	入数	重量
① FKJ-Z61-1	草	200×80	8,000	2.1g	① FKJ-Z61-1Z			1,000	
② FKJ-Z61-2	柿	200×80	8,000	2.1g	② FKJ-Z61-2Z			1,000	

●材質:PP-PET
※脱酸素剤対応



①FKJ-H70



②FKJ-H71

リーフパイ袋

元 小口 元

品番	品名	サイズ	入数	品番	品名	サイズ	入数
① FKJ-H70	無地	175×75	7,000	① FKJ-H70Z			1,000
② FKJ-H71	リーフ柄	175×75	7,000	② FKJ-H71Z			1,000

●材質:PP-PET
※脱酸素剤不可

Item: **OPPガゼット袋**

2size



①FKJ-OP60

②FKJ-OP80

OPPガゼット袋

元 小口 元

品番	品名	サイズ	入数	重量	品番	品名	サイズ	入数	重量
① FKJ-OP60		60×50	200×50×60	5,000	1.8g	① FKJ-OP60Z		1,000	
② FKJ-OP80		80×70	250×70×80	6,000	2.6g	② FKJ-OP80Z		1,000	

●材質:OPPバートコート
※乾燥材:シリカゲル対応
※脱酸素剤不可



Item **BNYガス袋** 10size



BNYガス袋				元	小口	元
品番	品名	サイズ	入数	品番	入数	
① FKJ-BN0515	55× 25×150	55× 25×150	9,000	① FKJ-BN0515Z	500	
② FKJ-BN0530	55× 35×300	55× 35×300	3,500	② FKJ-BN0530Z	500	
③ FKJ-BN0918	90× 40×180	90× 40×180	3,000	③ FKJ-BN0918Z	500	
④ FKJ-BN0940	90× 60×400	90× 60×400	1,500	④ FKJ-BN0940Z	500	
⑤ FKJ-BN1128	115×105×280	115×105×280	2,500	⑤ FKJ-BN1128Z	500	
⑥ FKJ-BN1330	135×120×300	135×120×300	2,000	⑥ FKJ-BN1330Z	500	
⑦ FKJ-BN1335	135×120×350	135×120×350	1,400	⑦ FKJ-BN1335Z	500	
⑧ FKJ-BN1340	135× 60×400	135× 60×400	1,200	⑧ FKJ-BN1340Z	500	
⑨ FKJ-BN1635	160×150×350	160×150×350	1,200	⑨ FKJ-BN1635Z	500	
⑩ FKJ-BN2240	225× 60×400	225× 60×400	1,000	⑩ FKJ-BN2240Z	500	

●材質：PAナイロン
※脱酸素剤対応



サービスボックス
ケーキトレー
カップ
デコレーションボックス
ロールケーキボックス
半生菓子
ギフトボックス
パウダー（ペン）ボックス
ミニギフト
ミニバッグ
ティクアウトバッグ
ラッピングアイテム
副資材

TAKEOUT BAG

テイクアウトバッグ

テイクアウト袋はお店をアピールする大事なアイテム。
素材、デザイン各種幅広くラインナップしました。



身近な袋だからこそアピールできる。
印象を深めるマストアイテム。

Information

サイズ
(A) (B) (C)
正面×マチ×高さ (mm)

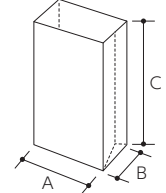

Item: クレール

4size

パティスリー角底袋 クレール

ヤ

品番	品名	サイズ	入数	重量
① 20-1590	4号	127×78×248	1,000	10g
② 20-1591	6号	150×90×280	1,000	13g
③ 20-1592	8号	156×95×318	1,000	15g
④ 20-1593	12号	180×108×352	1,000	19g

●材質: 晒



①20-1590

②20-1591

③20-1592

④20-1593

Item: ルミエール

4size

パティスリー角底袋 ルミエール

ヤ

品番	品名	サイズ	入数	重量
① 20-1595	4号	127×78×248	1,000	10g
② 20-1596	6号	150×90×280	1,000	13g
③ 20-1597	8号	156×95×318	1,000	15g
④ 20-1598	12号	180×108×352	1,000	19g

●材質:晒



①20-1595



②20-1596



③20-1597



④20-1598

Item: オランジェ

4size

パティスリー角底袋 オランジェ

ヤ

品番	品名	サイズ	入数	重量
① 20-570	4号	130×80×235	1,000	10g
② 20-571	6号	150×90×280	1,000	13g
③ 20-572	8号	155×95×320	1,000	15g
④ 20-573	12号	180×105×350	1,000	19g

●材質:片ツヤ晒



①20-570



②20-571



③20-572



④20-573

Item: ボヌール

4size

表が茶色、裏が白色のリバーシブルデザインです。



パティスリー角底袋 ボヌール

ヤ

品番	品名	サイズ	入数	重量
① 20-575	4号	130×80×235	1,000	10g
② 20-576	6号	150×90×280	1,000	13g
③ 20-577	8号	155×95×320	1,000	15g
④ 20-578	12号	180×105×350	1,000	19g

●材質:未晒



①20-575



②20-576



③20-577



④20-578

Item: グレー

4size

グレー角底袋

ヤ

品番	品名	サイズ	入数	重量
① 20-2680	4号	127×78×248	1,000	8g
② 20-2681	6号	150×90×280	1,000	11g
③ 20-2682	8号	156×95×318	1,000	13g
④ 20-2683	12号	180×108×352	1,000	16g

●材質:晒

※20-2681のみ袋上部の指穴が袋の裏側に付きます。



①20-2680



②20-2681



③20-2682



④20-2683

サービスボックス

ケーキトレイ

カップ

デコレーションボックス

ロールケーキボックス

半生菓子

ギフトボックス

パウンドケーキボックス

ミニギフト

ミニアップ

ティクアウトバッグ

ラッピングアイテム

副資材

Item: プティフル

6size

Information

サイズ

(A) (B) (C)
正面×マチ×高さ(㎜)

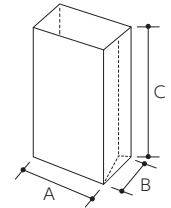

①20-228

②20-229

③20-230

④20-231

⑤20-232

⑥20-233

プティフル

ヤ

品番	品名	サイズ	入数	重量
① 20-228	1号	90×55×170	3,000	3.5g
② 20-229	3号	120×70×222	3,000	6g
③ 20-230	4号	127×78×248	2,000	7g

●材質:晒

プティフル

ヤ

品番	品名	サイズ	入数	重量
④ 20-231	6号	150× 90×280	2,000	9.5g
⑤ 20-232	8号	155× 95×320	2,000	12g
⑥ 20-233	12号	180×108×352	1,000	14g

●材質:晒

Item: キャンディーパック

3size

3color

ワイヤー付で簡単に開閉できる角底袋。
内側PP貼で食品などが直接入ります。

Information

サイズ

(A) (B) (C)
正面×マチ×高さ(㎜)

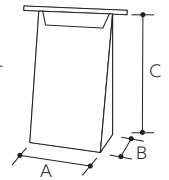

①YOH-390

②YOH-391

③YOH-392

④YOH-410

⑤YOH-411

⑥YOH-412

⑦YOH-413

⑧YOH-414

⑨YOH-415

キャンディーパック

ヤ

小口

小

品番	品名	サイズ	入数	重量	品番	入数
① YOH-390	ストライプS	90×55×170	200	10g	① YOH-390X	50
② YOH-391	ストライプM	120×70×222	200	17g	② YOH-391X	50
③ YOH-392	ストライプL	150×90×280	200	25g	③ YOH-392X	50
④ YOH-410	クラフトS	90×55×170	200	10g	④	—
⑤ YOH-411	クラフトM	120×70×222	200	17g	⑤	—
⑥ YOH-412	クラフトL	150×90×280	200	25g	⑥	—
⑦ YOH-413	ホワイトS	90×55×170	200	10g	⑦	—
⑧ YOH-414	ホワイトM	120×70×222	200	17g	⑧	—
⑨ YOH-415	ホワイトL	150×90×280	200	25g	⑨	—

●材質:①~⑥/未晒、⑦~⑨/晒 ●仕様:内側/PP貼

*注意:直接食品を入れられますが、油分の多いものは染みる場合がありますのでご注意ください。

"Item's point"

ワイヤーの止め方

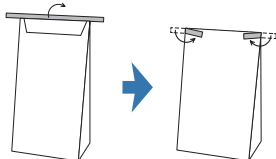

①2~3回折って
ください。

②ワイヤーを折り
曲げて止めます。

小さな商品の持ち帰りには最適。
気取らず、おしゃれに。

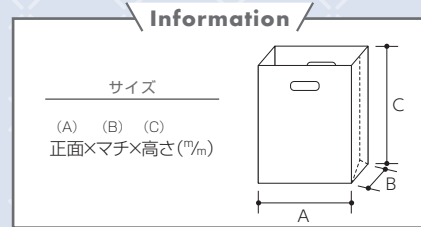

Item: クレール

2size



①20-1577

②20-1578

ハンディ紙袋 クレール

ヤ

品番	品名	サイズ	入数	重量
① 20-1577	S	160× 80×195	500	11g
② 20-1578	M	180×105×225	500	16g

●材質:晒

Item: ルミエール

2size

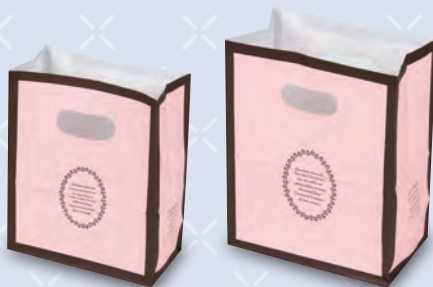

①20-1587

②20-1588

ハンディ紙袋 ルミエール

ヤ

品番	品名	サイズ	入数	重量
① 20-1587	S	160× 80×195	500	11g
② 20-1588	M	180×105×225	500	16g

●材質:晒

Item: オランジェ

2size



①20-597

②20-598

ハンディ角底袋 オランジェ

ヤ

品番	品名	サイズ	入数	重量
① 20-597	S	160× 80×195	500	11g
② 20-598	M	180×105×225	500	15g

●材質:片ツヤ晒

Item: マルセイユ

2size

表が文字、裏が丸柄のリバーシブルデザインです。

リバーシブル



①YOH-345

②YOH-346

マルセイユハンディ紙袋

ヤ

品番	品名	サイズ	入数	重量
① YOH-345	S	160× 80×195	500	11g
② YOH-346	M	180×105×225	500	16g

●材質:未晒

Item: ボヌール

2size

表が茶色、裏が白色のリバーシブルデザインです。

リバーシブル



①20-592

②20-593

ハンディ角底袋 ボヌール

ヤ

品番	品名	サイズ	入数	重量
① 20-592	S	160× 80×195	500	11g
② 20-593	M	180×105×225	500	15g

●材質:未晒



Item: ルミエール

7size

落ち着いたピンクにシンプルなロゴが映える手提袋です。

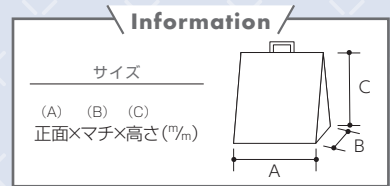

ペーパーバッグ ルミエール

品番	品名	サイズ	入数	重量
① 20-1580	ミニ	180×100×190	400	22g
② 20-1581	特小	220×140×250	400	31g
③ 20-1582	小	260×160×260	200	38g
④ 20-1583	横長	320×115×220	200	34g
⑤ 20-1584	中	350×120×310	200	46g
⑥ 20-1585	大	300×200×290	200	49g
⑦ 20-1586	特大	350×220×320	200	71g

●材質: 晒

Item: クレール

8size

用途が広いクレールシリーズのペーパーバッグです。



ペーパーバッグ クレール

品番	品名	サイズ	入数	重量
① 20-1570	ミニ	180×100×190	400	22g
② 20-1571	特小	220×140×250	400	31g
③ 20-1572	小	260×160×260	200	38g
④ 20-2815	マチ広	280×180×220	200	44g
⑤ 20-1573	横長	320×115×220	200	34g
⑥ 20-1574	中	350×120×310	200	46g
⑦ 20-1575	大	300×200×290	200	49g
⑧ 20-1576	特大	350×220×320	200	71g

●材質: 晒



Item: **グレー** 7 size



グレー手提袋

品番	品名	サイズ	入数	重量
① 20-2684	ミニ	180×100×190	400	22g
② 20-2685	特小	220×140×250	400	32g
③ 20-2686	小	260×160×260	200	38g
④ 20-2687	横長	320×115×220	200	33g
⑤ 20-2688	中	350×120×310	200	48g
⑥ 20-2689	大	300×200×290	200	50g
⑦ 20-2690	特大	350×220×320	200	69g

●材質: 晒

Item: **ショコラ** 4 size



マチ部分をこげ茶印刷にすることで締まったデザインに。シンプルモダンな手提袋。

パティスリーバッグ ショコラ

品番	品名	サイズ	入数	重量
① 20-350	小	220×140×270	200	35g
② 20-352	大	320×210×320	200	57g
③ 20-395	特大	320×115×395	200	50g

●材質: 片ツヤ晒

サービスボックス
ケーキトトレ
カップ
デコレーションボックス
ロールケーキボックス
半生菓子
ギフトボックス
パウンドケーキボックス
ミニギフト
ミニアップ
テイクアウトバッグ
ラッピングアイテム
副資材



Item: オランジェ

5size



①20-596

②20-560

③20-561

④20-563

⑤20-564

パティスリーバッグ オランジェ

ヤ

品番	品名	サイズ	入数	重量
① 20-596	特小	180×100×200	400	19g
② 20-560	小	220×120×265	300	31g
③ 20-561	中	280×160×295	300	43g

●材質:片ツヤ晒

パティスリーバッグ オランジェ

ヤ

品番	品名	サイズ	入数	重量
④ 20-563	特大	350×250×430	200	95g
⑤ 20-564	横長	415×110×320	200	62g

●材質:片ツヤ晒

Item: ボヌール

5size



①20-591

②20-565

③20-566

④20-568

⑤20-569

パティスリーバッグ ボヌール

ヤ

品番	品名	サイズ	入数	重量
① 20-591	特小	180×100×200	400	19g
② 20-565	小	220×120×265	300	31g
③ 20-566	中	280×160×295	300	43g

●材質:未晒

パティスリーバッグ ボヌール

ヤ

品番	品名	サイズ	入数	重量
④ 20-568	特大	350×250×430	200	95g
⑤ 20-569	横長	415×110×320	200	62g

●材質:未晒

表が茶色、裏が白色のリバーシブルデザインです。

Item: 洋菓子柄

3size



①20-1620Y

②20-1621Y

③20-1622Y

"Item's point"

柄の位置が1枚ずつ違います。



洋菓子柄 手提袋

ヤ

品番	品名	サイズ	入数	重量
① 20-1620Y	特小	180×100×190	400	18g
② 20-1621Y	小	220×120×270	200	32g
③ 20-1622Y	中	280×160×270	200	41g

●材質:未晒



Item: トリニティバッグ

2size

6color

和洋問わず様々なシーンで活躍します。



トリニティバッグ S

品番	品名	サイズ	入数	重量
① 20-2220	レッド	180×100×190	400	22g
② 20-2221	ターコイズ	180×100×190	400	22g
③ 20-2222	イエロー	180×100×190	400	22g

●材質: 晒

トリニティバッグ M

品番	品名	サイズ	入数	重量
④ 20-2223	オールドピンク	220×150×240	200	34g
⑤ 20-2224	ダスティグリーン	220×150×240	200	34g
⑥ 20-2225	アッシュグレー	220×150×240	200	34g

●材質: 晒



Item: プレジール

4size



①20-2520



②20-2521



③20-2522



④20-2523

ペーパーバッグ プレジール

ヤ

品番	品名	サイズ	入数	重量
① 20-2520	SS ボルドー	180×100×210	200	21g
② 20-2521	S ネイビー	260×150×280	200	41g
③ 20-2522	M グレー	320×110×330	200	40g
④ 20-2523	L カーキ	320×200×280	200	63g

●材質:未晒

"Item's point"

半ロットでの製造が可能です!

サイズ・数量を決める

袋のサイズにより、ロット(数量)が決定します。

袋サイズ	通常ロット	半ロット
SS	約20,000枚	約10,000枚
S	約12,000枚	約6,000枚
M	約14,000枚	約7,000枚
L	約9,000枚	約5,000枚

紐を選ぶ

紙単紙(紙の丸紐)です。白または未晒よりお選びください。

白



未晒



注意事項

- 半ロット製造は、既製品のサイズ・材質の組合せに限りません。
- 紐色は白または未晒(クラフト)に限ります。
- 弊社既製品仕様変更等の理由により、半ロットの製造対応ができなくなる可能性もございますのでご了承ください。
- 仕上がり数量は、約10%前後する場合があります。
- 版代・納期等、詳しくはお問い合わせください。



IF YOU DON'T WANT ENJOY
IF YOU ARE WORKING FOR THE
START DOING THE
STOP OVER ANALYZING
LIFE IS SIMPL
OPEN YOUR MIND, ARM, &
AND PEOPLE, WE ARE UN
ASK THE NEXT PERSON YOU
AND SHARE YOUR INSPI
TRAVEL OFTE
SOME OPPORTUNITIES ONLY
LIFE IS ABOUT THE PE
THE THINGS YOU C
SO GO OUT AND
LIFE IS A
SHORT. YO

Item: クラウドバッグ

5size

袋本体は60~80%の再生紙を使用、
紐は紙製の編紐を使用しています。

"Item's point"



内側は未晒です。



①YOH-461

②YOH-462

③YOH-463

④YOH-464

⑤YOH-465

クラウドバッグ

品番	品名	サイズ	入数	重量
① YOH-461	SS	180×100×200	100	48g
② YOH-462	S	220×140×270	100	76g
③ YOH-463	M	320×110×320	100	97g

●材質:紙 ●仕様:口・底台紙付
※内側は未晒です。

クラウドバッグ

品番	品名	サイズ	入数	重量
④ YOH-464	マチ広M	320×200×300	100	130g
⑤ YOH-465	マチ広L	360×260×320	100	166g

●材質:紙 ●仕様:口・底台紙付
※内側は未晒です。



Item: グレー手提袋

5size

洋菓子から雑貨まで幅広くお使いいただけます!



グレー手提袋

品番	品名	サイズ	入数	重量
① YOH-470	SS	180×100×200	100	35g
② YOH-471	S	220×140×270	100	55g
③ YOH-472	M	320×110×320	100	68g

●材質: 晒 ●仕様: 口・底台紙付、PP紐

グレー手提袋

品番	品名	サイズ	入数	重量
④ YOH-473	マチ広M	320×200×300	100	91g
⑤ YOH-474	マチ広L	360×260×320	100	121g

●材質: 晒 ●仕様: 口・底台紙付、PP紐

表面加工をサンドPP貼にする事で、ワンランク上の紙袋になりました。



Item: ミュール

5size



①20-2636



②20-2637



③20-2638



④20-2639



⑤20-2640

"Item's point"

texture

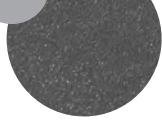

ペーパーバッグ ミュール

品番	品名	サイズ	入数	重量
① 20-2636	3S	130×100×150	200	39g
② 20-2637	SS	170×120×170	200	53g
③ 20-2638	S	200× 85×140	200	46g

●材質:コート紙+サンドPP ●仕様:口底台紙付、スピンドル紐

ペーパーバッグ ミュール

品番	品名	サイズ	入数	重量
④ 20-2639	M	220×150×200	200	76g
⑤ 20-2640	L	310×100×160	100	72g

●材質:コート紙+サンドPP ●仕様:口底台紙付、スピンドル紐

Item: ショコラ

5size



①20-965



②20-966



③20-967



④20-968



⑤20-969

ペーパーバッグ ショコラ

品番	品名	サイズ	入数	重量
① 20-965	3S	130×100×150	200	34.5g
② 20-966	SS	170×120×170	200	45.5g
③ 20-967	S	200× 85×140	200	45g

●材質:コート紙+マットPP ●仕様:口底台紙付、スピンドル紐

ペーパーバッグ ショコラ

品番	品名	サイズ	入数	重量
④ 20-968	M	220×150×200	200	69.5g
⑤ 20-969	L	310×100×160	200	66g

●材質:コート紙+マットPP ●仕様:口底台紙付、スピンドル紐



高級感のあるしっかりとした厚手のバッグ。



Item: **アムール**

5size



①20-753



②20-754



③20-755



④20-756



⑤20-757

ペーパーバッグ アムール

ヤ

品番	品名	サイズ	入数	重量
① 20-753	3S	130×100×150	200	36.5g
② 20-754	SS	170×120×170	200	51g
③ 20-755	S	200× 85×140	200	45g

●材質:コート紙+マットPP ●仕様:口・底台紙付、スピンドル紐

ペーパーバッグ アムール

ヤ

品番	品名	サイズ	入数	重量
④ 20-756	M	220×150×200	200	73g
⑤ 20-757	L	310×100×160	200	68.5g

●材質:コート紙+マットPP ●仕様:口・底台紙付、スピンドル紐

Item: **クラフト**

5size



①20-2860



②20-2861



③20-2862



④20-2863



⑤20-2864

ペーパーバッグ クラフト

ヤ

品番	品名	サイズ	入数
① 20-2860	3S	130×100×150	200
② 20-2861	SS	170×120×170	200
③ 20-2862	S	200× 85×140	200

●材質:未晒 ●仕様:口・底台紙付、パイレン紐

ペーパーバッグ クラフト

ヤ

品番	品名	サイズ	入数
④ 20-2863	M	220×150×200	200
⑤ 20-2864	L	310×100×160	200

●材質:未晒 ●仕様:口・底台紙付、パイレン紐



Item: ショコラバッグ

3size

3color

マット仕上げで高級感のある梨地ポリ袋です。
3色・各3サイズからお選びいただけます。

Information

サイズ

(A) (B) (C)
正面×マチ×高さ(mm)

高さは平らにした状態
です。Bマチは広げた
寸法です。

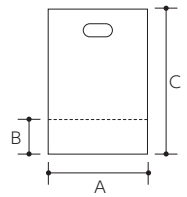

ショコラバッグ ブラウン

ヤ 小口

小

品番	品名	サイズ	入数	重量	品番	入数
① 20-1460B	S	200×80×250	1,000	6g	① 20-1460BX	100
② 20-1461B	M	240×90×210	1,000	7g	② 20-1461BX	100
③ 20-1462B	L	320×90×230	500	12g	③ 20-1462BX	100

●材質: 梨地LDPE 厚さ①②0.06mm, ③0.08mm
●仕様: 両面印刷



ショコラバッグ クリーム

ヤ 小口

小

品番	品名	サイズ	入数	重量	品番	入数
④ 20-1460C	S	200×80×250	1,000	6g	④ 20-1460CX	100
⑤ 20-1461C	M	240×90×210	1,000	7g	⑤ 20-1461CX	100
⑥ 20-1462C	L	320×90×230	500	12g	⑥ 20-1462CX	100

●材質: 梨地LDPE 厚さ④⑤0.06mm, ⑥0.08mm
●仕様: 両面印刷

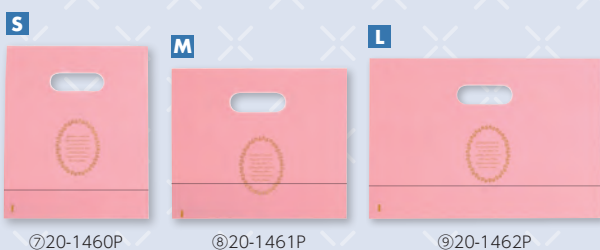

ショコラバッグ ピンク

ヤ 小口

小

品番	品名	サイズ	入数	重量	品番	入数
⑦ 20-1460P	S	200×80×250	1,000	6g	⑦ 20-1460PX	100
⑧ 20-1461P	M	240×90×210	1,000	7g	⑧ 20-1461PX	100
⑨ 20-1462P	L	320×90×230	500	12g	⑨ 20-1462PX	100

●材質: 梨地LDPE 厚さ⑦⑧0.06mm, ⑨0.08mm
●仕様: 両面印刷



Item: プラティーク

3size

2color

着色

S



①20-2630

M



②20-2631

L



③20-2632

Item: フィユ

3size

着色

S



①20-2633

M



②20-2634

L



③20-2635

Information

サイズ

(A) (B) (C)

正面×マチ×高さ (mm)

高さは平らにした状態です。

Bマチは広げた寸法です。

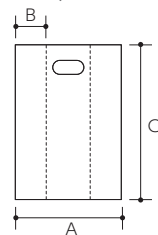

LDパティスリーバッグ プラティーク

品番	品名	サイズ	入数	重量
① 20-2630	S	245×160×360	1,000	13g
② 20-2631	M	315×210×430	700	21g
③ 20-2632	L	360×260×500	500	28g

- 材質: マットLDPE着色 厚さ0.05mm
- 仕様: 片面印刷

LDパティスリーバッグ フィユ

品番	品名	サイズ	入数	重量
① 20-2633	S	245×160×360	1,000	13g
② 20-2634	M	315×210×430	700	21g
③ 20-2635	L	360×260×500	500	28g

- 材質: LDPE着色 厚さ0.05mm
- 仕様: 片面印刷

レジ袋有料義務化に伴い「厚み50 μ m以上で、繰り返し使用を推奨する旨の記載がある物」に対し、表示シールを作成しました。今使用されている袋に貼る事で、有料対象外になります。

※P.249掲載のショコラバッグも対象となります。

この袋は厚さ50 μ m以上あり繰り返し使用することが推奨されています。

SS-192X 50 μ m表示シール

サイズ: 42×15

入数: 1,000 重量: 0.2g

- 材質: アート紙



Item: **クレール** 4size

半透明

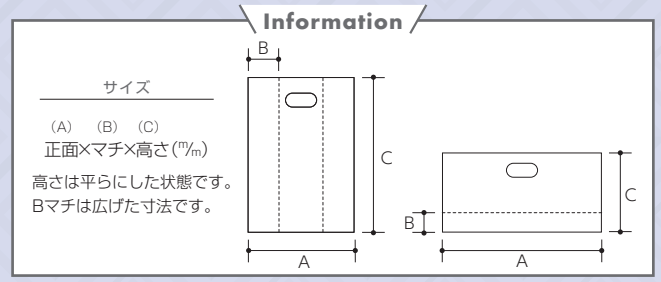

パティスリーバッグ クレール ヤ

品番	品名	サイズ	入数	重量
①20-1600	S	245×160×360	1,000	8g
②20-1601	M	315×210×430	1,000	15g
③20-1602	L	360×260×500	500	23g
④20-1599	底GZ	375×80×200	500	7g

●材質:HDPEナチュラル 厚さ①0.03mm,②0.035mm,③④0.04mm
 ●仕様:両面印刷

Item: **ルミエール** 4size

着色

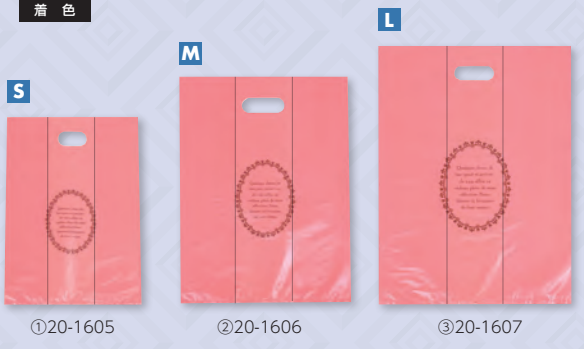

さりげなく使うアイテムに“エレガント”をプラスしよう。

パティスリーバッグ ルミエール ヤ

品番	品名	サイズ	入数	重量
①20-1605	S	245×160×360	1,000	8g
②20-1606	M	315×210×430	1,000	15g
③20-1607	L	360×260×500	500	23g
④20-1604	底GZ	375×80×200	500	7g

●材質:HDPE着色 厚さ①0.03mm,②0.035mm,③④0.04mm
 ●仕様:両面印刷



Item: **W フロスト**

4size

半透明



Wフロスト手穴ポリ

品番	品名	サイズ	入数	重量
① YOH-150	SS	180×110×260	2,000	3g
② YOH-151	S	230×150×330	1,500	6.8g
③ YOH-152	M	300×210×420	1,000	14g
④ YOH-153	L	360×260×500	500	23g

●材質:HDPEナチュラル 厚さ①0.02mm,②0.03mm,③0.035mm,④0.04mm ●仕様:両面印刷

Item: **T スタイル**

4size

着色



Tスタイル手穴ポリ

品番	品名	サイズ	入数	重量
① YOH-110	SS	180×110×260	2,000	3g
② YOH-111	S	230×150×330	1,500	7g
③ YOH-112	M	300×210×420	1,000	13g
④ YOH-113	L	360×260×500	500	23g

●材質:HDPE着色 厚さ①0.02mm,②0.03mm,③0.035mm,④0.04mm ●仕様:両面印刷



Item: オランジェ

3size

半透明

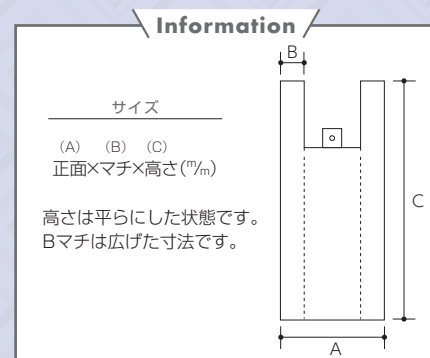

HDパティスリーバッグ オランジェ

品番	品名	サイズ	入数	重量
① 20-580	S	220×160×400(約285)	2,000	4.9g
② 20-581	M	260×200×495(約365)	1,000	7.2g
③ 20-582	L	350×240×570(約415)	1,000	13.2g

- 材質:HDPEナチュラル 厚さ①②0.02mm,③0.025mm
- 仕様:両面印刷

Item: ボヌール

3size

リバーシブル

半透明



HDパティスリーバッグ ボヌール

品番	品名	サイズ	入数	重量
① 20-585	S	220×160×400(約285)	2,000	4.9g
② 20-586	M	260×200×495(約365)	1,000	7.2g
③ 20-587	L	350×240×570(約415)	1,000	13.2g

- 材質:HDPE着色 厚さ①②0.02mm,③0.025mm
- 仕様:両面印刷



バイオマスレジ袋



この袋は廃糖蜜(サトウキビから砂糖を取った後に残る糖蜜)から作った植物性プラスチックが100%使用されています。これにより、石油資源の節約とCO₂削減に貢献しています。

Item: バイオマスレジバッグ

3size

イラストと英字がかわいいシリーズです。

半透明

バイオマス
PE配合率
25%



①20-2074

②20-2075

③20-2076

BPREZBIOS ルセット

品番	品名	サイズ	入数	重量
① 20-2074	S	220×160×400	2,000	5g
② 20-2075	M	260×200×495	1,000	7.5g
③ 20-2076	L	350×240×570	1,000	13.5g

●材質: HDPEナチュラル 厚さ①0.0.02mm, ②0.025mm ●仕様: 両面印刷

Item: バイオマスパティスリーバッグ

4size

半透明

バイオマス
PE配合率
25%

バイオマス
PE配合率
25%



①20-2070



②20-2071



③20-2072

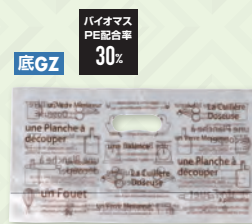

④20-2073

BPパティスリーバッグ ルセット

品番	品名	サイズ	入数	重量
① 20-2070	S	245×160×360	1,000	8g
② 20-2071	M	315×210×430	1,000	15g

●材質: HDPEナチュラル 厚さ①0.03mm, ②0.035mm ●仕様: 両面印刷

BPパティスリーバッグ ルセット

品番	品名	サイズ	入数	重量
③ 20-2072	L	360×260×500	500	23g
④ 20-2073	底GZ	375× 80×200	500	7g

●材質: HDPEナチュラル 厚さ③0.04mm ●仕様: 両面印刷

半透明素材だから期待も膨らむ。



Item: **Wフロスト手提ポリ袋**

3size



①YOH-160B

②YOH-161B

③YOH-162B

Information

texture
 RECEIVED AS SUCH
 A GIFT SENT WITH SINCERITY
 MY WARM REGARDS?
 FOR YOU. A PERSON WHO
 T-STYLE. MY WARM REGARDS?
 PERSON WHO HAS TH
 MY WA

柄のアップ

サイズ
 (A) (B) (C)
 正面×マチ×高さ(㎝)

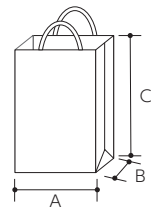

Wフロスト手提ポリ袋

ヤ

品番	品名	サイズ	入数	重量
① YOH-160B	SS	180×110×180	300	15g
② YOH-161B	S	230×150×230	200	30g
③ YOH-162B	M	300×210×300	200	55g

●材質:HDPEナチュラル 厚さ0.06mm、持ち手/LDPE透明 ●仕様:底台紙付

Item: **無地フロストバッグ**

3size



①YOH-280

②YOH-281

③YOH-282

無地フロストバッグ

ヤ 小口

小

品番	品名	サイズ	入数	重量	品番	入数
① YOH-280	S	260×160×230	200	28g	① YOH-280X	10
② YOH-281	M	340×240×300	100	60g	② YOH-281X	10
③ YOH-282	L	380×310×300	100	98g	③ YOH-282X	10

●材質:HDPEナチュラル 厚さ①0.05mm、②0.06mm、③0.09mm
 ●仕様:底台紙付

Item: Wフロスト バッグ

2size

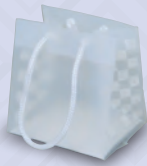

①YOH-172B



②YOH-173B

Wフロストギフトバッグ

ヤ

品番	品名	サイズ	入数	重量
① YOH-172B	M	130×65×130	200	18g
② YOH-173B	L	160×80×160	200	22g

●材質:HDPEナチュラル 厚さ0.1mm、底台紙/紙 ●仕様:スピンドル紐

Item: デコバッグ



20-202

デコバッグナチュラル無地

ヤ

サイズ:350×320×490

入数:200 重量:51g

●材質:HDPEナチュラル 厚さ0.045mm、持ち手/PE
※デコ9号まで入ります。



Item: クールチャック ゴールド

2size

ゴージャス感のある保冷袋ができました。テイクアウトだけでなく、店頭陳列用でもご使用できます。



①20-2650



②20-2651

"Item's point"

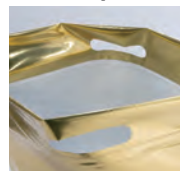

内側

Information

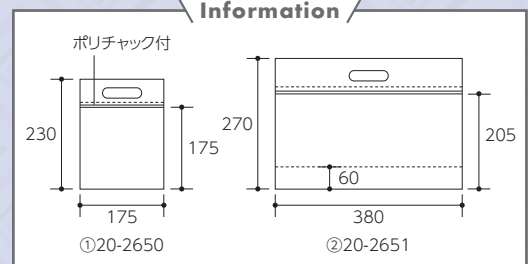

クールチャック ゴールド

ヤ

品番	品名	サイズ	入数	重量
① 20-2650	平袋	175×175(230)	200	9g
② 20-2651	袋	380×120×205(270)	100	37g

●材質:4層ラミネート(マットPET/VMCP/PE/不織布)
※サイズ内の()は高さの全長です。
※サイズは外寸です。



Item: クールバッグファスナー

3size 3color



クールバッグファスナー

					小口		小	
品番	品名	サイズ	入数	重量	品番	入数	品番	入数
① KSS-1	M黒	250×150×250	50	66g	①	—	—	—
② KSS-2	L黒	300×220×300	50	93g	②	—	—	—
③ KSS-3	LL黒	360×300×360	50	131g	③	—	—	—
④ KSS-4	M茶	250×150×250	50	52g	④ KSS-4X	10	—	—
⑤ KSS-5	L茶	300×220×300	50	76g	⑤ KSS-5X	10	—	—
⑥ KSS-6	LL茶	360×300×360	50	110g	⑥ KSS-6X	10	—	—
⑦ KSS-7	Mベージュ	250×150×250	50	55g	⑦ KSS-7X	10	—	—
⑧ KSS-8	Lベージュ	300×220×300	50	79g	⑧ KSS-8X	10	—	—
⑨ KSS-9	LLベージュ	360×300×360	50	121g	⑨ KSS-9X	10	—	—

●材質:不織布(内側/アルミ) ●仕様:①~⑨内ポケット付
※在庫はなくなり次第、④⑤は⑥、⑦は⑧⑨と同じ仕様になります。

生ケーキの長時間のお持ち運びに役立つクールバッグ。
お店の雰囲気合わせたチョイスができます。



①20-1546BR

②20-1547BR

③20-1548BR



①20-1546OR

②20-1547OR

③20-1548OR

Item: クールバッグ ブラウン

3size

クールバッグ ブラウン

ヤ 小口

小

品番	品名	サイズ	入数	重量	品番	入数
① 20-1546BR	S	250×150×250	50	63g	① 20-1546BRX	10
② 20-1547BR	M	300×220×300	50	90g	② 20-1547BRX	10
③ 20-1548BR	L	360×300×360	50	131g	③ 20-1548BRX	10

●材質:不織布(内側/アルミ)

Item: クールバッグ オранже

3size

クールバッグ オранже

ヤ 小口

小

品番	品名	サイズ	入数	重量	品番	入数
① 20-1546OR	S	250×150×250	50	63g	① 20-1546ORX	10
② 20-1547OR	M	300×220×300	50	90g	② 20-1547ORX	10
③ 20-1548OR	L	360×300×360	50	131g	③ 20-1548ORX	10

●材質:不織布(内側/アルミ)

Information

オリジナル保冷バッグできます

500枚からOK!

- 保冷袋・トートタイプ 何でもできます。
- 中国製…納期約2~3ヶ月

※色に関する詳細は担当営業にお問い合わせください。



WRAPPING ITEM

ラッピングアイテム

普段使いにワンポイントでアクセント。
箱に、袋に、ラッピングに最適。



Check it!

クレープ紙が
かわいさを
引き立てます!

Item: フレイバーシール

108pattern

Information

原寸サイズ

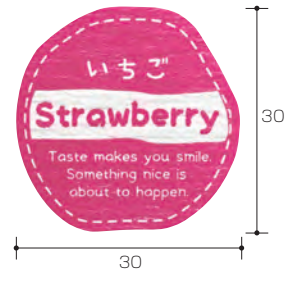

サイズ:30×30

入数:200

重量:0.19g

●材質:クレープ紙

小

 品番 20-1001X 品名 アーモンド	 品番 20-1002X 品名 青りんご	 品番 20-1003X 品名 あずき	 品番 20-1004X 品名 あんず	 品番 20-1005X 品名 いちご		
 品番 20-1006X 品名 いちじく	 品番 20-1007X 品名 うめ	 品番 20-1008X 品名 オレンジ	 品番 20-1009X 品名 ガーリック	 品番 20-1010X 品名 カシス		
 品番 20-1011X 品名 かぼちゃ	 品番 20-1012X 品名 キウイ	 品番 20-1013X 品名 きなこ	 品番 20-1014X 品名 キャラメル	 品番 20-1015X 品名 くり	 品番 20-1016X 品名 くるみ	 品番 20-1017X 品名 グレープフルーツ
 品番 20-1018X 品名 紅茶	 品番 20-1019X 品名 コーヒー	 品番 20-1020X 品名 黒糖	 品番 20-1021X 品名 ココア	 品番 20-1022X 品名 ココナッツ	 品番 20-1023X 品名 ごま	 品番 20-1024X 品名 さくら
 品番 20-1025X 品名 さくらんぼ	 品番 20-1026X 品名 しお	 品番 20-1027X 品名 シナモン	 品番 20-1028X 品名 シナモンシュガー	 品番 20-1029X 品名 シュガーバター	 品番 20-1030X 品名 生姜	 品番 20-1031X 品名 しょうゆ
 品番 20-1032X 品名 スイートポテト	 品番 20-1033X 品名 チーズ	 品番 20-1034X 品名 チョコチップ	 品番 20-1035X 品名 チョコレート	 品番 20-1036X 品名 トマト	 品番 20-1037X 品名 ナッツ	 品番 20-1038X 品名 日本酒

 Carrot Taste makes you smile. Something nice is about to happen.	 Pineapple Taste makes you smile. Something nice is about to happen.	 Peach Taste makes you smile. Something nice is about to happen.	 Butter Taste makes you smile. Something nice is about to happen.	 Honey Taste makes you smile. Something nice is about to happen.	 Passion Taste makes you smile. Something nice is about to happen.	 Banana Taste makes you smile. Something nice is about to happen.
品番 20-1039X 品名 にんじん	品番 20-1040X 品名 パイナップル	品番 20-1041X 品名 白桃	品番 20-1042X 品名 バター	品番 20-1043X 品名 はちみつ	品番 20-1044X 品名 パッション	品番 20-1045X 品名 バナナ
 Vanilla Taste makes you smile. Something nice is about to happen.	 Pistachio Taste makes you smile. Something nice is about to happen.	 Grape Taste makes you smile. Something nice is about to happen.	 Black pepper Taste makes you smile. Something nice is about to happen.	 Plum Taste makes you smile. Something nice is about to happen.	 Framboise Taste makes you smile. Something nice is about to happen.	 Fruit Taste makes you smile. Something nice is about to happen.
品番 20-1046X 品名 バニラ	品番 20-1047X 品名 ピスタチオ	品番 20-1048X 品名 ぶどう	品番 20-1049X 品名 ブラックペッパー	品番 20-1050X 品名 プラム	品番 20-1051X 品名 フランボワーズ	品番 20-1052X 品名 フルーツ
 Blueberry Taste makes you smile. Something nice is about to happen.	 Plain Taste makes you smile. Something nice is about to happen.	 Hazelnut Taste makes you smile. Something nice is about to happen.	 Houjicha Taste makes you smile. Something nice is about to happen.	 Whitechocolate Taste makes you smile. Something nice is about to happen.	 Macha Taste makes you smile. Something nice is about to happen.	 Mango Taste makes you smile. Something nice is about to happen.
品番 20-1053X 品名 ブルーベリー	品番 20-1054X 品名 プレーン	品番 20-1055X 品名 ヘーゼルナッツ	品番 20-1056X 品名 ほじ茶	品番 20-1057X 品名 ホワイトチョコレート	品番 20-1058X 品名 抹茶	品番 20-1059X 品名 マンゴー
 Miso Taste makes you smile. Something nice is about to happen.	 Milk Taste makes you smile. Something nice is about to happen.	 Milkchocolate Taste makes you smile. Something nice is about to happen.	 Purple potato Taste makes you smile. Something nice is about to happen.	 Maple Taste makes you smile. Something nice is about to happen.	 Melon Taste makes you smile. Something nice is about to happen.	 Mocha Taste makes you smile. Something nice is about to happen.
品番 20-1060X 品名 みそ	品番 20-1061X 品名 ミルク	品番 20-1062X 品名 ミルクチョコレート	品番 20-1063X 品名 紫いも	品番 20-1064X 品名 メープル	品番 20-1065X 品名 メロン	品番 20-1066X 品名 モカ
 Peach Taste makes you smile. Something nice is about to happen.	 Yuzu Taste makes you smile. Something nice is about to happen.	 Poire Taste makes you smile. Something nice is about to happen.	 Yogurt Taste makes you smile. Something nice is about to happen.	 Green tea Taste makes you smile. Something nice is about to happen.	 Apple Taste makes you smile. Something nice is about to happen.	 Raisin Taste makes you smile. Something nice is about to happen.
品番 20-1067X 品名 もも	品番 20-1068X 品名 ゆず	品番 20-1069X 品名 洋梨	品番 20-1070X 品名 ヨーグルト	品番 20-1071X 品名 緑茶	品番 20-1072X 品名 りんご	品番 20-1073X 品名 レズン
 Lemon Taste makes you smile. Something nice is about to happen.	 Rose Taste makes you smile. Something nice is about to happen.	 Wine Taste makes you smile. Something nice is about to happen.	 Wasanbon Taste makes you smile. Something nice is about to happen.	 Plain Taste makes you smile. Something nice is about to happen.	 Rum raisin Taste makes you smile. Something nice is about to happen.	 Raspberry Taste makes you smile. Something nice is about to happen.
品番 20-1074X 品名 レモン	品番 20-1075X 品名 ローズ	品番 20-1076X 品名 ワイン	品番 20-1077X 品名 和三盆	品番 20-1078X 品名 プレーン黄色	品番 20-1079X 品名 ラムレーズン	品番 20-1080X 品名 ラズベリー
 Oatmeal Taste makes you smile. Something nice is about to happen.	 Macadamia nut Taste makes you smile. Something nice is about to happen.	 Lychee Taste makes you smile. Something nice is about to happen.	 Waguri Taste makes you smile. Something nice is about to happen.	 Black sesame Taste makes you smile. Something nice is about to happen.	 Kyoho grape Taste makes you smile. Something nice is about to happen.	 Mikan Taste makes you smile. Something nice is about to happen.
品番 20-1081X 品名 オートミール	品番 20-1082X 品名 マカダミアナッツ	品番 20-1083X 品名 ライチ	品番 20-1084X 品名 和栗	品番 20-1085X 品名 黒ごま	品番 20-1086X 品名 巨峰	品番 20-1087X 品名 みかん
 Muscat Taste makes you smile. Something nice is about to happen.	 Haccho miso Taste makes you smile. Something nice is about to happen.	 Komeco Taste makes you smile. Something nice is about to happen.	 Annouimo Taste makes you smile. Something nice is about to happen.	 Zunda Taste makes you smile. Something nice is about to happen.	 Peanut Taste makes you smile. Something nice is about to happen.	 White chocolate chips Taste makes you smile. Something nice is about to happen.
品番 20-1088X 品名 マスカット	品番 20-1089X 品名 八丁みそ	品番 20-1090X 品名 米粉	品番 20-1091X 品名 安納芋	品番 20-1092X 品名 ずんだ	品番 20-1093X 品名 ピーナツ	品番 20-1094X 品名 ホワイトチョコチップ
 Margarine Taste makes you smile. Something nice is about to happen.	 Cranberry Taste makes you smile. Something nice is about to happen.	 Corn Taste makes you smile. Something nice is about to happen.	 Beans Taste makes you smile. Something nice is about to happen.	 Goshiki beans Taste makes you smile. Something nice is about to happen.	 Sweet potato Taste makes you smile. Something nice is about to happen.	 Caramel Nuts Taste makes you smile. Something nice is about to happen.
品番 20-1095X 品名 マーガリン	品番 20-1096X 品名 クランベリー	品番 20-1097X 品名 とうもろこし	品番 20-1098X 品名 まめ	品番 20-1099X 品名 五色まめ	品番 20-1100X 品名 ざつまいも	品番 20-2368X 品名 キャラメルナッツ
 Apple Cinnamon Taste makes you smile. Something nice is about to happen.	 Caramel Banana Taste makes you smile. Something nice is about to happen.	 Chocolate Banana Taste makes you smile. Something nice is about to happen.	 La France Taste makes you smile. Something nice is about to happen.	 Chocolat Nuts Taste makes you smile. Something nice is about to happen.	 Earl Gray Taste makes you smile. Something nice is about to happen.	 Anbutter Taste makes you smile. Something nice is about to happen.
品番 20-2369X 品名 アップルシナモン	品番 20-2370X 品名 キャラメルバナナ	品番 20-2371X 品名 チョコバナナ	品番 20-2372X 品名 ラ・フランス	品番 20-2373X 品名 ショコラナッツ	品番 20-2374X 品名 アールグレイ	品番 20-2609X 品名 あんバター

サービスボックス

ケーキトレー

カップ

デコレーションボックス

ロールケーキボックス

半生菓子

ギフトボックス

パウンドケーキボックス

ミニギフト

ミニバッグ

ティクアウトバッグ

ラッピングアイテム

副資材

Item: 焼菓子シール

29 pattern

Information

原寸サイズ



サイズ:30×15

入数:200 重量:0.25g

●材質:アート紙



品番 20-1201X
品名 クッキー



品番 20-1202X
品名 マドレーヌ



品番 20-1203X
品名 フィナンシェ



品番 20-1204X
品名 フリアン



品番 20-1205X
品名 ガレット



品番 20-1206X
品名 ダックワーズ



品番 20-1207X
品名 フロランタン



品番 20-1208X
品名 ブラウニー



品番 20-1209X
品名 カステラ



品番 20-1210X
品名 焼ドーナツ



品番 20-1211X
品名 レモンケーキ



品番 20-1212X
品名 リーフパイ



品番 20-1213X
品名 スイートポテト



品番 20-1214X
品名 オレンジ



品番 20-1215X
品名 アップルパイ



品番 20-1216X
品名 フルーツケーキ



品番 20-1217X
品名 マカロン



品番 20-1218X
品名 ワッフル



品番 20-1219X
品名 チョコサンド



品番 20-1220X
品名 レーズンサンド



品番 20-1221X
品名 ラスク



品番 20-1222X
品名 マロンパイ



品番 20-1223X
品名 バウムクーヘン



品番 20-1224X
品名 シフォンケーキ



品番 20-1225X
品名 スティックケーキ



品番 20-1226X
品名 ブッセ



品番 20-1227X
品名 シュークリーム



品番 20-1228X
品名 プリン



品番 20-1229X
品名 クグロフ

Item: 要冷蔵シール

4size

4pattern



要冷蔵シール

小

品番	品名	サイズ	入数	重量
① 20-1251X		40×40	200	0.3g
② 20-1261X		60×60	200	0.35g

●材質:冷凍対応ミラーコート



要冷凍シール

小

品番	品名	サイズ	入数	重量
① 20-1252X		40×40	200	0.3g
② 20-1262X		60×60	200	0.35g

●材質:冷凍対応ミラーコート



①20-1263X

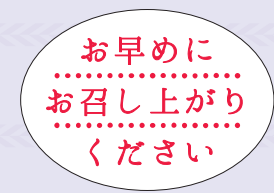

②20-1264X

お早めにお召し上がりください

小

品番	品名	サイズ	入数	重量
① 20-1263X	①	37×20	200	0.25g
② 20-1264X	②	35×25	200	0.28g

●材質:①アート紙、②ミラーコート



Item: テイスティーシール

21 pattern



20-2451X
ストロベリー

小

サイズ:20×30

入数:200

●材質:アート紙



20-2452X
カカオ

小

サイズ:28×22

入数:200

●材質:アート紙



20-2453X
チーズ

小

サイズ:25×24

入数:200

●材質:アート紙



20-2454X
マロン

小

サイズ:27×24

入数:200

●材質:アート紙



20-2455X
アップル

小

サイズ:25×26

入数:200

●材質:アート紙

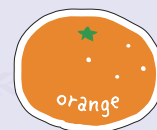

20-2456X
オレンジ

小

サイズ:27×22

入数:200

●材質:アート紙

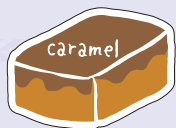

20-2457X
キャラメル

小

サイズ:30×22

入数:200

●材質:アート紙

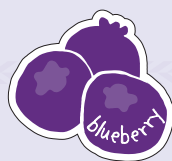

20-2458X
ブルーベリー

小

サイズ:30×27

入数:200

●材質:アート紙



20-2459X
グレープ

小

サイズ:30×28

入数:200

●材質:アート紙



20-2460X
マスカット

小

サイズ:30×28

入数:200

●材質:アート紙

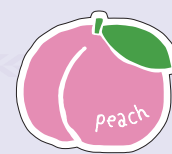

20-2461X
ピーチ

小

サイズ:30×25

入数:200

●材質:アート紙



20-2462X
ミルク

小

サイズ:23×28

入数:200

●材質:アート紙



20-2463X
マンゴー

小

サイズ:26×27

入数:200

●材質:アート紙



20-2464X
パイナップル

小

サイズ:23×34

入数:200

●材質:アート紙



20-2465X
抹茶

小

サイズ:29×25

入数:200

●材質:アート紙

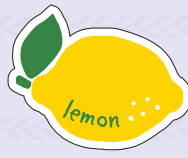

20-2583X
レモン

小

サイズ:30×24

入数:200

●材質:アート紙



20-2584X
ゆず

小

サイズ:24×24

入数:200

●材質:アート紙



20-2585X
ピスタチオ

小

サイズ:29×24

入数:200

●材質:アート紙



20-2586X
いちじく

小

サイズ:25×28

入数:200

●材質:アート紙



20-2587X
チョコレート

小

サイズ:35×15

入数:200

●材質:アート紙



20-2588X
メープル

小

サイズ:32×30

入数:200

●材質:アート紙

サービスポックス

ケーキトレー

カップ

デコレーションボックス

ロールケーキボックス

半生菓子

ギフトボックス

パウダーパンボックス

ミニギフト

ミニバッグ

ティクアウトバッグ

ラッピングアイテム

副資材

Item: 透明止めシール

5size

3pattern

目立ちにくい透明シールを3タイプご用意しました。



透明止めシール

印刷部分にのりがついていないのがしやすいです。

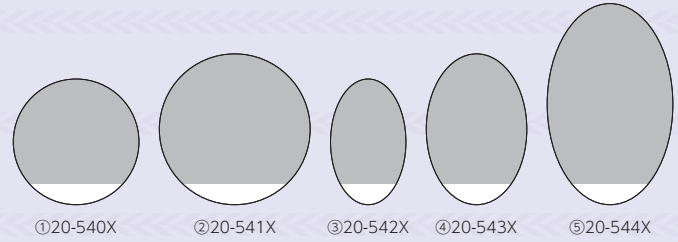

透明止めシール

小

品番	品名	サイズ	入数	重量
① 20-540X	丸25φ	25φ	500	0.11g
② 20-541X	丸30φ	30φ	500	0.15g
③ 20-542X	だ円25×15	25×15	500	0.1g
④ 20-543X	だ円30×20	30×20	500	0.1g
⑤ 20-544X	だ円40×25	40×25	500	0.2g

●材質:透明PET



印刷・ミシン目入

シールの真中にミシン目が入っていますので、シールを剥がす必要がありません。

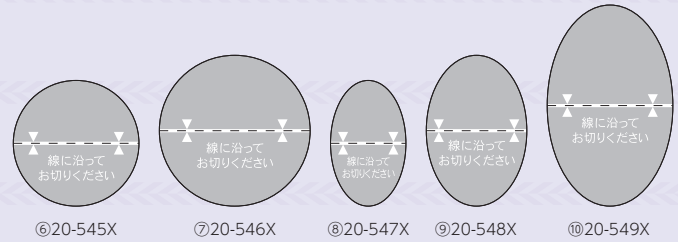

透明止めシール 印刷・ミシン目入

小

品番	品名	サイズ	入数	重量
⑥ 20-545X	丸25φ	25φ	500	0.1g
⑦ 20-546X	丸30φ	30φ	500	0.2g
⑧ 20-547X	だ円25×15	25×15	500	0.05g
⑨ 20-548X	だ円30×20	30×20	500	0.1g
⑩ 20-549X	だ円40×25	40×25	500	0.2g

●材質:透明PET

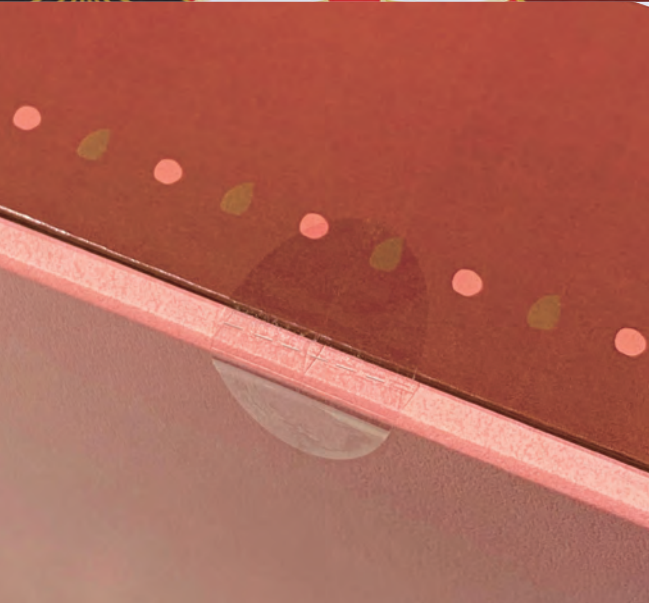

ミシン目入

印刷が入っていないのでデザインを損なうことがありません。

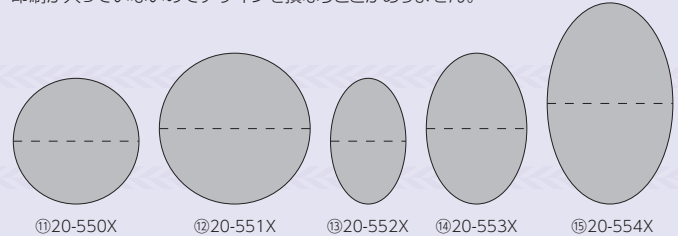

透明止めシール ミシン目入

小

品番	品名	サイズ	入数	重量
⑪ 20-550X	丸25φ	25φ	500	0.1g
⑫ 20-551X	丸30φ	30φ	500	0.2g
⑬ 20-552X	だ円25×15	25×15	500	0.05g
⑭ 20-553X	だ円30×20	30×20	500	0.1g
⑮ 20-554X	だ円40×25	40×25	500	0.2g

●材質:透明PET

Item: 透明シール

5size

3type

粘着強度の違う透明シールを3タイプご用意しました。

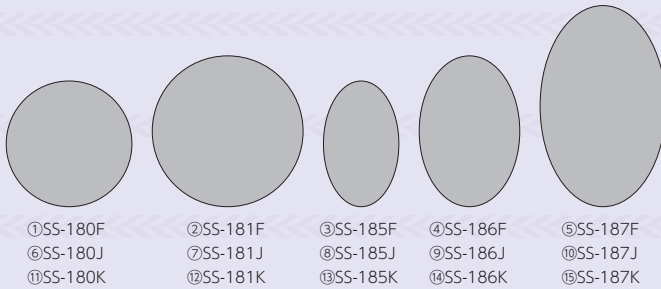

- ①SS-180F
- ②SS-181F
- ③SS-185F
- ④SS-186F
- ⑤SS-187F
- ⑥SS-180J
- ⑦SS-181J
- ⑧SS-185J
- ⑨SS-186J
- ⑩SS-187J
- ⑪SS-180K
- ⑫SS-181K
- ⑬SS-185K
- ⑭SS-186K
- ⑮SS-187K



透明シール

小

品番	品名	サイズ	入数	重量
① SS-180F	丸 25φ	25φ	500	0.15g
② SS-181F	丸 30φ	30φ	500	0.2g
③ SS-185F	だ円 25×15	25×15	500	0.1g
④ SS-186F	だ円 30×20	30×20	500	0.2g
⑤ SS-187F	だ円 40×25	40×25	500	0.2g

●材質:透明PET

透明シール 弱粘着

小

品番	品名	サイズ	入数	重量
⑥ SS-180J	丸 25φ	25φ	500	0.1g
⑦ SS-181J	丸 30φ	30φ	500	0.2g
⑧ SS-185J	だ円 25×15	25×15	500	0.05g
⑨ SS-186J	だ円 30×20	30×20	500	0.15g
⑩ SS-187J	だ円 40×25	40×25	500	0.2g

●材質:透明PET

透明シール 強粘着

小

品番	品名	サイズ	入数	重量
⑪ SS-180K	丸 25φ	25φ	500	0.2g
⑫ SS-181K	丸 30φ	30φ	500	0.25g
⑬ SS-185K	だ円 25×15	25×15	500	0.1g
⑭ SS-186K	だ円 30×20	30×20	500	0.2g
⑮ SS-187K	だ円 40×25	40×25	500	0.3g

●材質:透明PET

Item: 透明ロールシール

2size

Item: シールピーラー

2size

Information

原寸サイズ

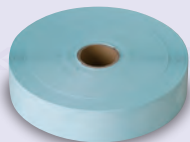
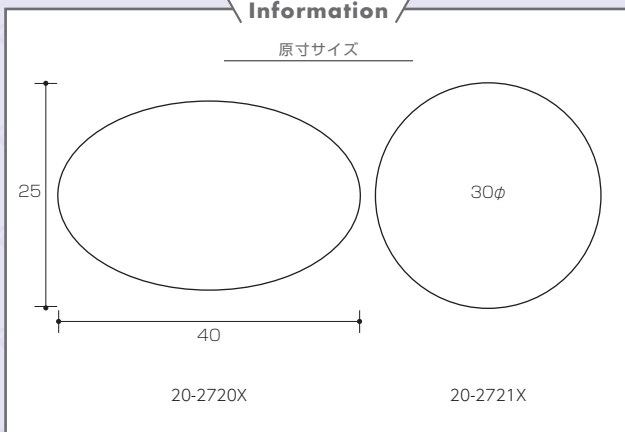

①20-2720X

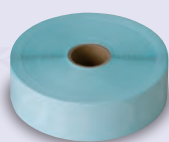

②20-2721X

透明ロールシール

小

品番	品名	サイズ	入数
① 20-2720X	25×40mm	40×25	2,000
② 20-2721X	30φmm	30φ	2,000

●材質:透明PET

"Item's point"

透明ロールシールはシールピーラーとセットでのご使用がおすすめです。

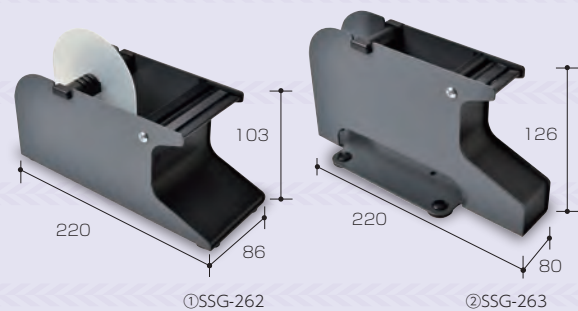
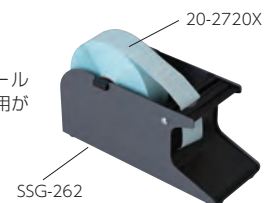

シールピーラー

特

品番	品名	サイズ	入数	重量
① SSG-262	75	220×86×103	1台	725g
② SSG-263	30	220×80×126	1台	665g

●仕様:ラベル取納幅①77mm、②31mm、中軸直径25φ、最大巻取りラベル外径140φ
※サイズは外寸です。



Item: シール エスペシャルー

3size 6pattern



①SS-430A

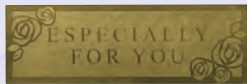

③SS-431A



④SS-431B



②SS-430B



⑤SS-432A



⑥SS-432B

特別感を演出するポイントシール。

シール エスペシャルー

小

品番	品名	サイズ	入数	重量
① SS-430A	30φ 銀	30φ	200	0.17g
② SS-430B	30φ 金	30φ	200	0.19g
③ SS-431A	45×15 金	45×15	200	0.17g
④ SS-431B	45×15 茶	45×15	200	0.15g
⑤ SS-432A	40×60 リボン赤	40×60	200	0.46g
⑥ SS-432B	40×60 リボン紺	40×60	200	0.46g

●材質:①銀ツヤホイル、②③⑤⑥金ツヤホイル、④クラフト

Item: メッセージシール

3size 10pattern



①K-964-1



②K-964-2



③K-964-3



④K-964-4

さりげなく気持ちを伝える
メッセージシール。



⑤K-964-5



⑥K-964-6



⑦K-964-7

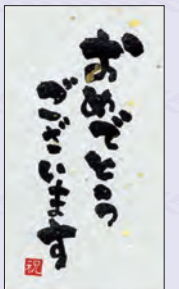

⑧K-964-10

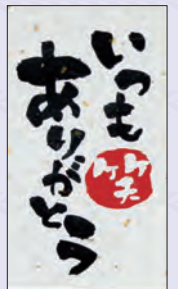

⑨K-964-11

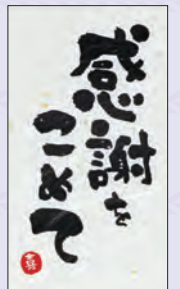

⑩K-964-12

メッセージシール

小

品番	品名	サイズ	入数	重量
① K-964-1	感謝(黒)	50×50	1冊(30枚入)	0.83g
② K-964-2	感謝(赤)	50×50	1冊(30枚入)	0.83g
③ K-964-3	寿(黒)	50×50	1冊(30枚入)	0.83g
④ K-964-4	寿(赤)	50×50	1冊(30枚入)	0.83g
⑤ K-964-5	ありがとうございます	50×50	1冊(30枚入)	0.83g
⑥ K-964-6	おめでとうございます	50×50	1冊(30枚入)	0.83g
⑦ K-964-7	お体を大切に	45×50	1冊(30枚入)	0.52g
⑧ K-964-10	おめでとうございます	45×80	1冊(30枚入)	1g
⑨ K-964-11	いつもありがとう	45×80	1冊(30枚入)	1g
⑩ K-964-12	感謝をこめて	45×80	1冊(30枚入)	1g

●材質:雲竜和紙



サービスボックス

ケーキトレイ

カップ

デコレーションボックス

ロールケーキボックス

半生菓子

ギフトボックス

パウダー(パン)ボックス

ミニギフト

ミニアップ

ティクアウトバッグ

ラッピングアイテム

副資材

Item: タグ

6pattern

シンプルなデザインで使いやすいタグです。



①20-2425X

②20-2426X

③20-2427X



①20-2428X

②20-2429X

③20-2430X

タグ

小

品番	品名	サイズ	入数	重量
① 20-2425X	サンキュー ①	35×80	100	0.6g
② 20-2426X	アニバーサリー ①	35×80	100	0.6g
③ 20-2427X	ハッピーバースデー ①	35×80	100	0.6g

●材質:紙 ●仕様:ゴム付

タグ

小

品番	品名	サイズ	入数	重量
① 20-2428X	サンキュー ②	35×80	100	0.6g
② 20-2429X	エスベジラリーフォーユー ①	35×80	100	0.6g
③ 20-2430X	ハッピーバースデー ②	35×80	100	0.6g

●材質:紙 ●仕様:ゴム付



Item: 帯

2size

52pattern



①20-838X ③20-839X ⑤20-830X ⑦20-831X ⑨20-820X ⑪20-821X ⑬20-810X ⑮20-811X ⑰20-812X ⑲20-813X ⑳20-814X ㉑20-815X
 ②20-888X ④20-889X ⑥20-880X ⑧20-881X ⑩20-870X ⑫20-871X ⑭20-860X ⑯20-861X ⑱20-862X ㉒20-863X ㉓20-864X ㉔20-865X

Information

サイズ

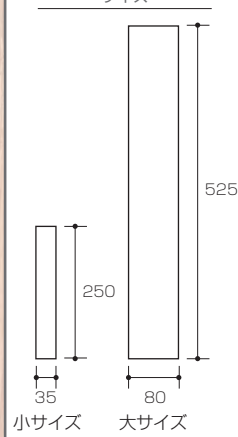

帯

小 帯 スマイル

小

品番	品名	サイズ	入数	重量
① 20-838X	小 HappyBirthday青	35×250	200	0.8g
② 20-888X	大 HappyBirthday青	80×525	100	3.5g
③ 20-839X	小 HappyBirthday赤	35×250	200	0.8g
④ 20-889X	大 HappyBirthday赤	80×525	100	3.5g
⑤ 20-830X	小 エスベシァリーフォーユー①	35×250	200	0.8g
⑥ 20-880X	大 エスベシァリーフォーユー①	80×525	100	3.5g
⑦ 20-831X	小 エスベシァリーフォーユー②	35×250	200	0.8g
⑧ 20-881X	大 エスベシァリーフォーユー②	80×525	100	3.5g
⑨ 20-820X	小 HAPPY TIME	35×250	200	0.8g
⑩ 20-870X	大 HAPPY TIME	80×525	100	3.5g
⑪ 20-821X	小 THANK YOU	35×250	200	0.8g
⑫ 20-871X	大 THANK YOU	80×525	100	3.5g

●材質:紙

品番	品名	サイズ	入数	重量
⑬ 20-810X	小 ブラウン	35×250	200	0.8g
⑭ 20-860X	大 ブラウン	80×525	100	3.5g
⑮ 20-811X	小 グリーン	35×250	200	0.8g
⑯ 20-861X	大 グリーン	80×525	100	3.5g
⑰ 20-812X	小 オレンジ	35×250	200	0.8g
⑱ 20-862X	大 オレンジ	80×525	100	3.5g
⑲ 20-813X	小 ピンク	35×250	200	0.8g
㉒ 20-863X	大 ピンク	80×525	100	3.5g
㉓ 20-814X	小 レッド	35×250	200	0.8g
㉔ 20-864X	大 レッド	80×525	100	3.5g
㉕ 20-815X	小 イエロー	35×250	200	0.8g
㉖ 20-865X	大 イエロー	80×525	100	3.5g

●材質:紙

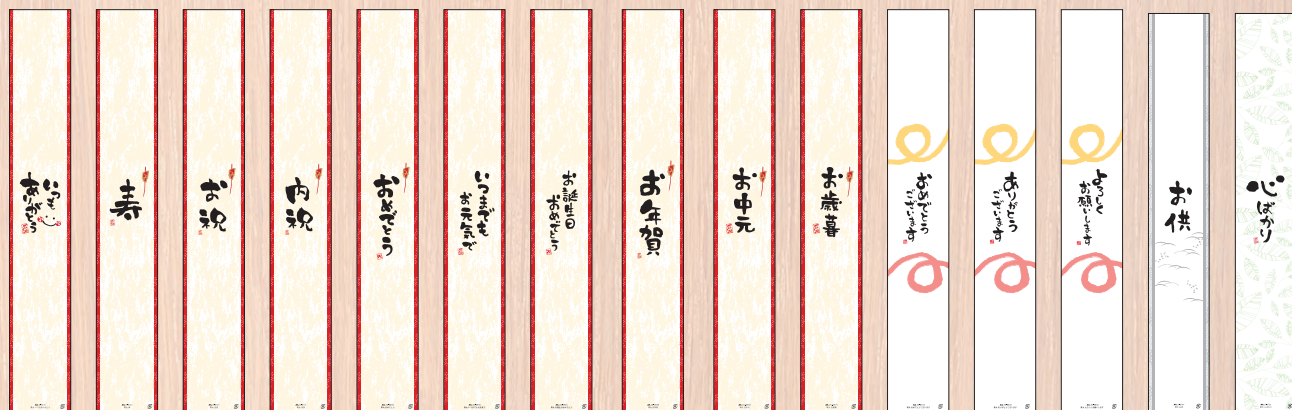

⑬20-823X ⑭20-824X ⑮20-825X ⑯20-827X ⑰20-840X ⑱20-844X ⑲20-845X ㉒20-1868X ㉓20-898X ㉔20-899X ㉕20-841X ㉖20-842X ㉗20-843X ㉘20-876X ㉙20-822X
 ㉚20-873X ㉛20-874X ㉜20-875X ㉝20-877X ㉞20-890X ㉟20-894X ㊱20-895X ㊲20-1869X ㊳20-896X ㊴20-897X ㊵20-891X ㊶20-892X ㊷20-893X ㊸20-872X

帯

小 帯

小

品番	品名	サイズ	入数	重量
㉞ 20-823X	小 いつもありがとう	35×250	200	0.8g
㉟ 20-873X	大 いつもありがとう	80×525	100	3.5g
㊱ 20-824X	小 寿	35×250	200	0.8g
㊲ 20-874X	大 寿	80×525	100	3.5g
㊳ 20-825X	小 お祝	35×250	200	0.8g
㊴ 20-875X	大 お祝	80×525	100	3.5g
㊵ 20-827X	小 内祝	35×250	200	0.8g
㊶ 20-877X	大 内祝	80×525	100	3.5g
㊷ 20-840X	小 おめでとう	35×250	200	0.8g
㊸ 20-890X	大 おめでとう	80×525	100	3.5g
㊹ 20-844X	小 いつでもお元気で	35×250	200	0.8g
㊺ 20-894X	大 いつでもお元気で	80×525	100	3.5g
㊻ 20-845X	小 誕生日おめでとう	35×250	200	0.8g
㊼ 20-895X	大 誕生日おめでとう	80×525	100	3.5g
㊽ 20-1868X	小 お年賀	35×250	200	0.8g

●材質:紙

品番	品名	サイズ	入数	重量
㊾ 20-1869X	大 お年賀	80×525	100	3.5g
㊿ 20-898X	小 お中元	35×250	200	0.8g
㉑ 20-896X	大 お中元	80×525	100	3.5g
㉒ 20-899X	小 お歳暮	35×250	200	0.8g
㉓ 20-897X	大 お歳暮	80×525	100	3.5g
㉔ 20-841X	小 おめでとうございます	35×250	200	0.8g
㉕ 20-891X	大 おめでとうございます	80×525	100	3.5g
㉖ 20-842X	小 ありがとうございます	35×250	200	0.8g
㉗ 20-892X	大 ありがとうございます	80×525	100	3.5g
㉘ 20-843X	小 よろしくお願ひします	35×250	200	0.8g
㉙ 20-893X	大 よろしくお願ひします	80×525	100	3.5g
㉚ 20-876X	大 お供	80×525	100	3.5g
㉛ 20-822X	小 心ばかり	35×250	200	0.8g
㉜ 20-872X	大 心ばかり	80×525	100	3.5g

●材質:紙



㊤20-816X ㊤20-817X ㊤20-818X ㊤20-819X ㊤20-1800X ㊤20-1801X ㊤20-1802X ㊤20-1803X ㊤20-1804X ㊤20-1805X ㊤20-1806X ㊤20-1807X ㊤20-1808X
 ㊤20-866X ㊤20-867X ㊤20-868X ㊤20-869X ㊤20-1850X ㊤20-1851X ㊤20-1852X ㊤20-1853X ㊤20-1854X ㊤20-1855X ㊤20-1856X ㊤20-1857X ㊤20-1858X

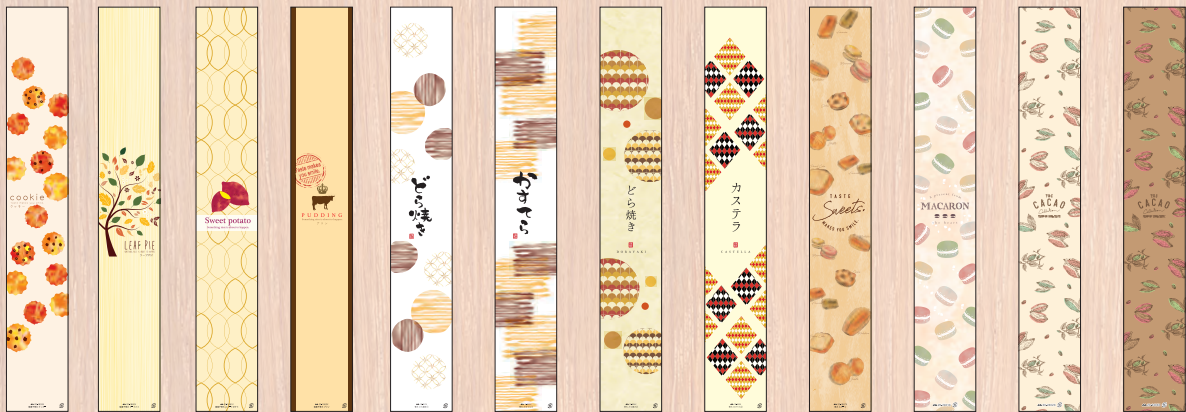

㊤20-1809X ㊤20-1810X ㊤20-1811X ㊤20-1862X ㊤19-801X ㊤19-802X ㊤19-804X ㊤19-805X ㊤20-1817X ㊤20-2401X ㊤20-2402X ㊤20-2403X
 ㊤20-1859X ㊤20-1860X ㊤20-1861X ㊤19-851X ㊤19-852X ㊤19-854X ㊤19-855X ㊤20-1867X

帯

小 帯

小

品番	品名	サイズ	入数	重量
㊤20-816X	小 HAPPY!	35×250	200	0.8g
㊤20-866X	大 HAPPY!	80×525	100	3.5g
㊤20-817X	小 おくりもの	35×250	200	0.8g
㊤20-867X	大 おくりもの	80×525	100	3.5g
㊤20-818X	小 和み菓子①	35×250	200	0.8g
㊤20-868X	大 和み菓子①	80×525	100	3.5g
㊤20-819X	小 和み菓子②	35×250	200	0.8g
㊤20-869X	大 和み菓子②	80×525	100	3.5g
㊤20-1800X	焼菓子 小 焼きドーナツ	35×250	200	0.8g
㊤20-1850X	焼菓子 大 焼きドーナツ	80×525	100	3.5g
㊤20-1801X	焼菓子 小 パウムクーヘン	35×250	200	0.8g
㊤20-1851X	焼菓子 大 パウムクーヘン	80×525	100	3.5g
㊤20-1802X	焼菓子 小 ロールケーキ	35×250	200	0.8g
㊤20-1852X	焼菓子 大 ロールケーキ	80×525	100	3.5g
㊤20-1803X	焼菓子 小 カステラ	35×250	200	0.8g
㊤20-1853X	焼菓子 大 カステラ	80×525	100	3.5g
㊤20-1804X	焼菓子 小 チーズケーキ	35×250	200	0.8g
㊤20-1854X	焼菓子 大 チーズケーキ	80×525	100	3.5g
㊤20-1805X	焼菓子 小 マロンケーキ	35×250	200	0.8g
㊤20-1855X	焼菓子 大 マロンケーキ	80×525	100	3.5g
㊤20-1806X	焼菓子 小 涼菓	35×250	200	0.8g
㊤20-1856X	焼菓子 大 涼菓	80×525	100	3.5g
㊤20-1807X	焼菓子 小 レモンケーキ	35×250	200	0.8g
㊤20-1857X	焼菓子 大 レモンケーキ	80×525	100	3.5g
㊤20-1808X	焼菓子 小 マドレーヌ	35×250	200	0.8g
㊤20-1858X	焼菓子 大 マドレーヌ	80×525	100	3.5g

●材質:紙

品番	品名	サイズ	入数	重量
㊤20-1809X	焼菓子 小 クッキー	35×250	200	0.8g
㊤20-1859X	焼菓子 大 クッキー	80×525	100	3.5g
㊤20-1810X	焼菓子 小 リーフパイ	35×250	200	0.8g
㊤20-1860X	焼菓子 大 リーフパイ	80×525	100	3.5g
㊤20-1811X	焼菓子 小 スイートポテト	35×250	200	0.8g
㊤20-1861X	焼菓子 大 スイートポテト	80×525	100	3.5g
㊤20-1862X	焼菓子 大 プリン	80×525	100	3.5g
㊤19-801X	小 だら焼き①	35×250	200	0.8g
㊤19-851X	大 だら焼き①	80×525	100	3.5g
㊤19-802X	小 かすてら①	35×250	200	0.8g
㊤19-852X	大 かすてら①	80×525	100	3.5g
㊤19-804X	小 だら焼き②	35×250	200	0.8g
㊤19-854X	大 だら焼き②	80×525	100	3.5g
㊤19-805X	小 かすてら②	35×250	200	0.8g
㊤19-855X	大 かすてら②	80×525	100	3.5g
㊤20-1817X	小 スイーツ	35×250	200	0.8g
㊤20-1867X	大 スイーツ	80×525	100	3.5g
㊤20-2401X	焼菓子 大 マカロン	80×525	100	3.5g
㊤20-2402X	大 CACAO①	80×525	100	3.5g
㊤20-2403X	大 CACAO②	80×525	100	3.5g

●材質:紙



Item: 和帯 3 pattern

透け感が風合いになるトレーシング素材の帯。

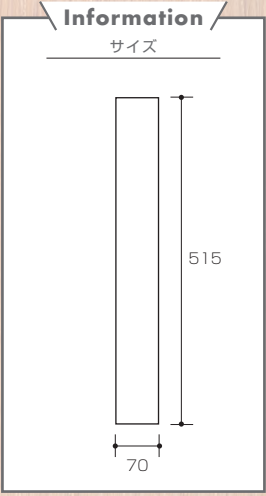

①19-864X ②19-867X ③19-868X

和帯 大 小

品番	品名	サイズ	入数	重量
① 19-864X	格子	70×515	100	3g
② 19-867X	みやび	70×515	100	3g
③ 19-868X	大和	70×515	100	3g

●材質: GLトレーシング

Item: 和柄帯 7 pattern



①19-870X
②19-871X
③19-872X
④19-873X
⑤19-874X

はっきりと気持ちを伝える帯です。



⑥19-878X ⑦19-879X

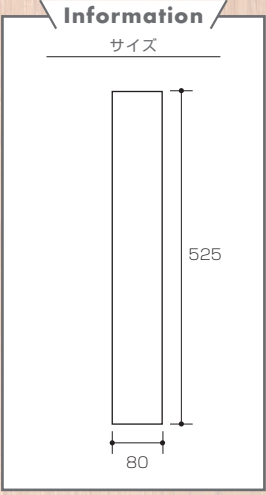

和柄帯 大 小

品番	品名	サイズ	入数	重量
① 19-870X	いつもありがとう	525×80	100	3.5g
② 19-871X	寿	525×80	100	3.5g
③ 19-872X	お祝	525×80	100	3.5g
④ 19-873X	内祝	525×80	100	3.5g
⑤ 19-874X	おめでとう	525×80	100	3.5g

●材質: マットコート紙

和柄帯 大 小

品番	品名	サイズ	入数	重量
⑥ 19-878X	心ばかり	80×525	100	3.5g
⑦ 19-879X	お供	80×525	100	3.5g

●材質: マットコート紙

商品の魅力を引き立てる包装紙。
お好みの柄・カラーで差別化を。



Item: 包装紙ハッピータイム

2color



①20-1997

②20-1998

包装紙ハッピータイム

ヤ 小口

小

品番	品名	サイズ	入数	重量	品番	入数
① 20-1997	ホワイト	530×788	500	27.5g	① 20-1997X	100
② 20-1998	グレー	530×788	500	27.5g	② 20-1998X	100

●材質:紙

Item: 包装紙ルミエール

2color



①20-1995

②20-1996

包装紙ルミエール

ヤ 小口

小

品番	品名	サイズ	入数	重量	品番	入数
① 20-1995	ホワイト	530×788	500	27.5g	① 20-1995X	100
② 20-1996	ブラウン	530×788	500	27.5g	② 20-1996X	100

●材質:紙

Item: 包装紙リーニュ

5color

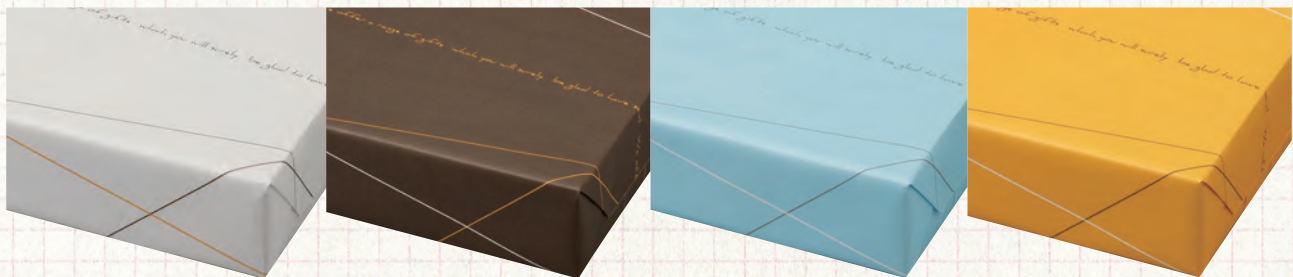

①20-1990

②20-1991

③20-1992

④20-1993

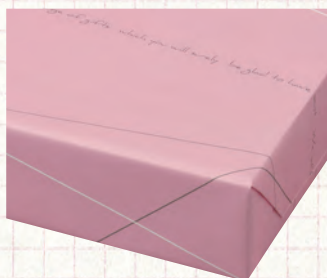

⑤20-1994

Check it!

シーンに合わせて
使い分けできる
5色展開。

英語で「贈ってよかったと感じるギフトを取り揃えました。」
等と書いてあります。

包装紙リーニュ

ヤ 小口

小

品番	品名	サイズ	入数	重量	品番	入数
① 20-1990	ホワイト	530×788	500	27.5g	① 20-1990X	100
② 20-1991	ブラウン	530×788	500	27.5g	② 20-1991X	100
③ 20-1992	ブルー	530×788	500	27.5g	③ 20-1992X	100
④ 20-1993	オレンジ	530×788	500	27.5g	④ 20-1993X	100
⑤ 20-1994	ピンク	530×788	500	27.5g	⑤ 20-1994X	100

●材質:紙

Item: 包装紙グッドタイムホワイト



20-1989

包装紙グッドタイムホワイト

ヤ

サイズ:530×788

入数:500 重量:27.5g

小

20-1989X 小口 入数:100

●材質:紙

Item: 包装紙ポルカドットブラック

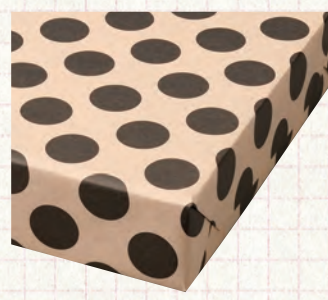

20-1999

包装紙ポルカドットブラック

ヤ

サイズ:530×788

入数:500 重量:21.5g

小

20-1999X 小口 入数:100

●材質:紙



Item: **プロヴァンス包装紙**

2color

フランス語で「伝わりましたか?私の大切な真心。」
「あなただけに伝えたい私の本当の真心。」等と書いてあります。



ホワイト地
×
シルバー印刷

①F-383



クラフト地
×
ホワイト印刷

②F-384

プロヴァンス包装紙

ヤ

品番	品名	サイズ	入数	重量
① F-383	ホワイト	788×545	1,000	28g
② F-384	クラフト	788×545	1,000	28g

●材質:紙

Item: **和モダン市松包装紙**

4color

定番の市松模様をやわらかい色で表現しました。



裏刷

①HH-12

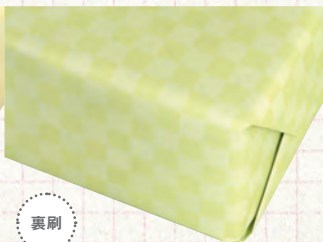

裏刷

②HH-13

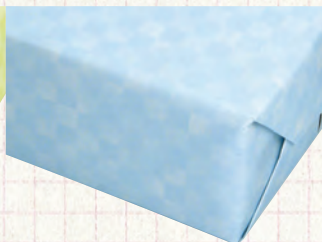

③HH-14

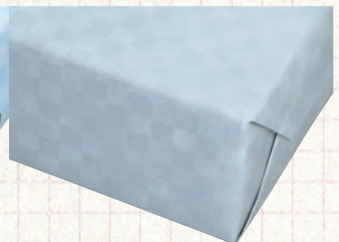

④HH-15

Information



実寸大

和モダン市松包装紙

ヤ

小口

小

品番	品名	サイズ	入数	重量	品番	入数
① HH-12	ライトイエロー	788×530	1,000	28g	① HH-12X	100
② HH-13	ライトグリーン	788×530	1,000	28g	② HH-13X	100
③ HH-14	スカイブルー	788×530	1,000	28g	③ HH-14X	100
④ HH-15	シルバー	788×530	1,000	28g	④ HH-15X	100

●材質:紙

Item: **ドット柄包装紙**

2color

落ち着いた色のドット柄包装紙。

Information



実寸大

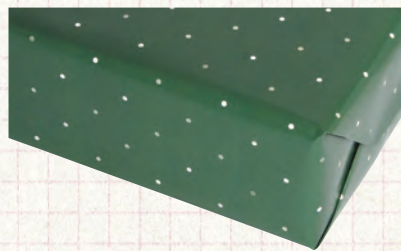

①HH-16

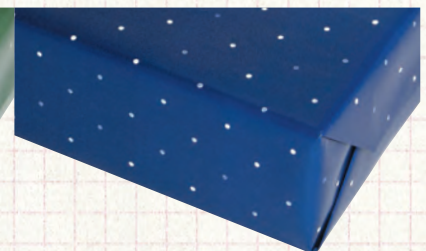

②HH-17

ドット包装紙

ヤ

小口

小

品番	品名	サイズ	入数	重量	品番	入数
① HH-16	グリーン	788×530	1,000	28g	① HH-16X	100
② HH-17	ブルー	788×530	1,000	28g	② HH-17X	100

●材質:紙

アレンジ次第でオリジナリティー溢れるギフトに仕上がります。

Information

ラッピング資材注文の仕方

品番 + 色番でご注文ください

例 TO-03090-01 エクセルサテン6mm巾01

ラッピングページの見方



リボン巾の丸数字が付いていない商品はありません。

Item: エクセルサテン

5 size

30 color



Information

原寸サイズ



エクセルサテン

特

品番	色番	品名	サイズ	入数
① TO-03090+	色番	6mm巾	6mm×100m	1巻
② TO-03100+	色番	12mm巾	12mm×100m	1巻
③ TO-03200+	色番	18mm巾	18mm×100m	1巻
④ TO-03300+	色番	24mm巾	24mm×100m	1巻
⑤ TO-03400+	色番	36mm巾	36mm×100m	1巻

●材質:ポリエステル



Item: **ロイヤルタフタ**

5 size

41 color



ロイヤルタフタ

特

品番	品名	サイズ	入数
①AO-6701+	色番号	6mm巾 6mm×100m	1巻
②AO-6702+	色番号	12mm巾 12mm×100m	1巻
③AO-6703+	色番号	18mm巾 18mm×100m	1巻
④AO-6704+	色番号	24mm巾 24mm×100m	1巻
⑤AO-6705+	色番号	36mm巾 36mm×100m	1巻

●材質:アセテート
※再生原料または、生分解される素材で作られています。

サービスボックス
ケーキトラー
カップ
デコレーションボックス
ロールケーキボックス
半生菓子
ギフトボックス
パウダー(パン)ボックス
ミニギフト
ミニバッグ
ティクアウトバッグ
ラッピングアイテム
副資材

お菓子の販売に欠かせないアイテムが揃いました。



見た目の印象を左右する必須アイテム。
ケーキの上に刺すだけでイメージが変わります。

Item: デコピック

2size

4pattern

曲げる、ひねる、思いのままに演出できます。



①20-1336X



②20-1337X

デコピック リーフ

小

品番	品名	サイズ	入数	重量
① 20-1336X	グリーン	18×70	500	0.17g
② 20-1337X	オレンジ	18×70	500	0.17g

●材質:アルミ



①20-1338X



②20-1339X

デコピック アク्यूト

小

品番	品名	サイズ	入数	重量
① 20-1338X	金	15×85	500	0.06g
② 20-1339X	銀	15×85	500	0.06g

●材質:アルミ

Item: 通年ピック

7size

18pattern

※P.278のみ原寸サイズです。

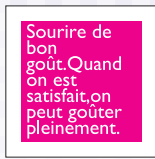

20-1300X
スリールピンク(枠付) 小
サイズ:20×20 入数:1,000
●材質:ユボ

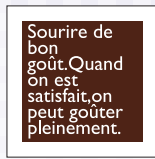

20-1301X
スリールブラウン(枠付) 小
サイズ:20×20 入数:1,000
●材質:ユボ



20-1302X
パティスリー20角 ホワイト 小
サイズ:20×20 入数:1,000
●材質:ユボ



20-1303X
パティスリー20角 ゴールド 小
サイズ:20×20 入数:1,000
●材質:アルミ+ユボ

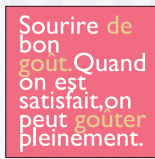

20-1304X
スリールピンク 小
サイズ:20×20 入数:1,000
●材質:ユボ

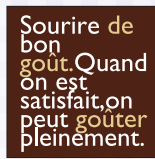

20-1305X
スリールブラウン 小
サイズ:20×20 入数:1,000
●材質:ユボ



20-1306X
スリールレッド 小
サイズ:20×20 入数:1,000
●材質:ユボ

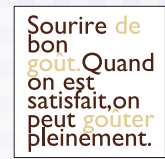

20-1307X
スリールホワイト 小
サイズ:20×20 入数:1,000
●材質:ユボ



20-1313X
シックA 小
サイズ:20×25 入数:1,000
●材質:アルミ+ユボ



20-1314X
シックB 小
サイズ:20×25 入数:1,000
●材質:アルミ+ユボ



20-1317X
クラウン 小
サイズ:25×35 入数:1,000
●材質:アルミ+ユボ



20-1318X
エスペシャリー25角 小
サイズ:25×25 入数:1,000
●材質:アルミ+ユボ



20-1319X
ルフエ 小
サイズ:25×25 入数:1,000
●材質:アルミ+ユボ



20-1320X
リーフ ホワイト 小
サイズ:40×20 入数:1,000
●材質:ユボ

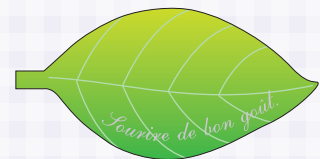

20-1321X
リーフ シルバー 小
サイズ:40×20 入数:1,000
●材質:アルミ+ユボ



20-1324X
ハートピンク 小
サイズ:25×35 入数:1,000
●材質:ユボ



20-1322X
パティスリー長角(オレンジ) 小
サイズ:50×15 入数:1,000
●材質:アルミ+ユボ



20-1323X
パティスリー長角(グリーン) 小
サイズ:50×15 入数:1,000
●材質:アルミ+ユボ

サービスボックス

ケーキトレー

カップ

デコレーションボックス

ロールケーキボックス

半生菓子

ギフトボックス

パウンドケーキボックス

ミニギフト

ミニバッグ

ティクアウトバッグ

ラッピングアイテム

副資材

デコレーションケーキを
より美しく魅せてくれるケーキフィルムです。



Item: **デコフィルム ストライプ**

3size

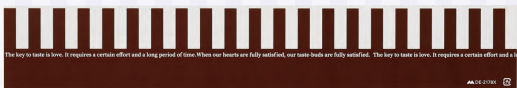

①DE-2178X



②DE-2179X

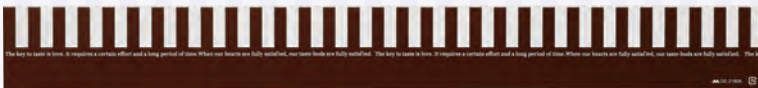

③DE-2180X

英語で「おいしさの基本は愛情と、少々の手間と、多大な時間が決め手です。心が満たされたとき、おいしさも最高潮に達します。」と書いてあります。

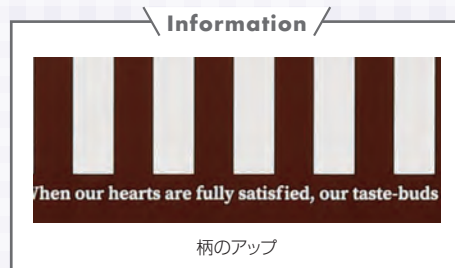

柄のアップ

デコフィルム ストライプ 茶

小

品番	品名	サイズ	入数	重量
① DE-2178X	4寸	420×70	1,000	1.3g
② DE-2179X	5寸	530×70	1,000	1.6g
③ DE-2180X	6寸	620×70	1,000	2g

●材質:OPP

Item: **デコフィルム ジャーナル**

3size



①DE-2181X



②DE-2182X



③DE-2183X



柄のアップ

デコフィルム ジャーナル クリーム

小

品番	品名	サイズ	入数	重量
① DE-2181X	4寸	420×70	1,000	1.3g
② DE-2182X	5寸	530×70	1,000	1.6g
③ DE-2183X	6寸	620×70	1,000	2g

●材質:OPP

Item: **デコフィルム テキスト**

3size

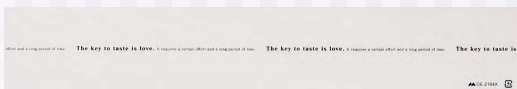

①DE-2184X



②DE-2185X



③DE-2186X

英語で「おいしさの基本は愛情と、少々の手間と、多大な時間が決め手です。」と書いてあります。

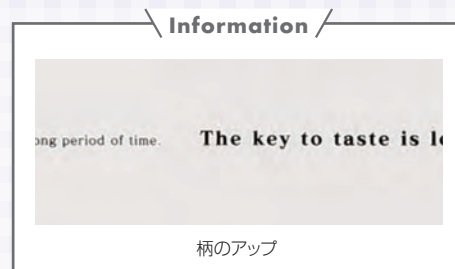

柄のアップ

デコフィルム テキスト 黒

小

品番	品名	サイズ	入数	重量
① DE-2184X	4寸	420×70	1,000	1.3g
② DE-2185X	5寸	530×70	1,000	1.6g
③ DE-2186X	6寸	620×70	1,000	2g

●材質:OPP

環境に優しい天然素材のカトラリー



Item: 木製スプーン

5size



①AG-10052

②AG-10042

③AG-10032

④AG-10012

⑤AG-10022

木製スプーン 紙完封袋(茶色)

元

品番	品名	サイズ	入数	重量
① AG-10052	85	85	5,000	1.6g
② AG-10042	110	108	5,000	2g
③ AG-10032	140	138	3,000	3.4g

●材質:木

木製スプーン 紙完封袋(茶色)

元

品番	品名	サイズ	入数	重量
④ AG-10012	160	158	3,000	3.6g
⑤ AG-10022	160 筋付	163	3,000	4g

●材質:木

Item: 木製フォーク

3size



①AG-10432

②AG-10422

③AG-10412

木製フォーク 紙完封袋(茶色)

元

品番	品名	サイズ	入数	重量
① AG-10432	100	100	5,000	1.4g
② AG-10422	140	138	3,000	2.7g
③ AG-10412	160	158	3,000	4.1g

●材質:木



①AG-10822

②AG-10812

Item: 木製 3点セット

2size

木製3点セット 紙完封袋(茶色) 元

品番	品名	サイズ	入数	重量
① AG-10822	140	S:F:138,K:140	1,000	7g
② AG-10812	160	S:F:158,K:160	1,000	9g

●材質:木

※サイズのSはスプーン、Fはフォーク、Kはナイフです。



①AG-10622

②AG-10612

Item: 木製ナイフ

2size

木製ナイフ 紙完封袋(茶色) 元

品番	品名	サイズ	入数	重量
① AG-10622	140	140	3,000	3g
② AG-10612	160	160	3,000	3.3g

●材質:木



①AG-10722

②AG-10712

Item: 木製フォークスプーン

2size

木製フォークスプーン 紙完封袋(茶色) 元

品番	品名	サイズ	入数	重量
① AG-10722	140	138	3,000	2.6g
② AG-10712	160	158	3,000	3.9g

●材質:木



Item: 木製マドラー

AG-11052

木製マドラー 140
紙完封袋(茶色) 元

サイズ: 140

入数: 10,000 重量: 0.9g

●材質:木

Item: ケーキフィルム

8size

2color

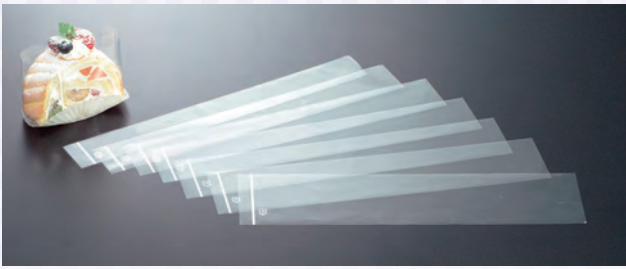

カットケーキやムースに必要なフィルムを取り揃えました。

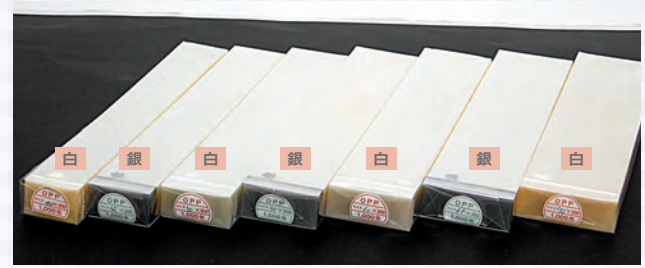

ライン白



ラインシルバー

ケーキフィルム ホワイト

元 小口

小

品番	品名	サイズ	入数	重量	品番	入数
① ISW-4030	#40 40×300	40×300	5,000	0.2g	① ISW-4030X	1,000
② ISW-4530	#45 45×300	45×300	5,000	0.3g	② ISW-4530X	1,000
③ ISW-5030	#50 50×300	50×300	5,000	0.3g	③ ISW-5030X	1,000
④ ISW-5530	#55 55×300	55×300	5,000	0.3g	④ ISW-5530X	1,000
⑤ ISW-6030	#60 60×300	60×300	5,000	0.4g	⑤ ISW-6030X	1,000
⑥ ISW-6530	#65 65×300	65×300	5,000	0.4g	⑥ ISW-6530X	1,000
⑦ ISW-7030	#70 70×300	70×300	5,000	0.4g	⑦ ISW-7030X	1,000
⑧ ISW-8030	#80 80×300	80×300	5,000	0.4g	⑧ ISW-8030X	1,000

●材質:OPP 厚さ0.025mm ※1000×5包、ライン入

ケーキフィルム シルバー

元 小口

小

品番	品名	サイズ	入数	重量	品番	入数
① ISW-4030S	#40 40×300	40×300	5,000	0.2g	① ISW-4030SX	1,000
② ISW-4530S	#45 45×300	45×300	5,000	0.3g	② ISW-4530SX	1,000
③ ISW-5030S	#50 50×300	50×300	5,000	0.3g	③ ISW-5030SX	1,000
④ ISW-5530S	#55 55×300	55×300	5,000	0.3g	④ ISW-5530SX	1,000
⑤ ISW-6030S	#60 60×300	60×300	5,000	0.4g	⑤ ISW-6030SX	1,000
⑥ ISW-6530S	#65 65×300	65×300	5,000	0.4g	⑥ ISW-6530SX	1,000
⑦ ISW-7030S	#70 70×300	70×300	5,000	0.4g	⑦ ISW-7030SX	1,000
⑧ ISW-8030S	#80 80×300	80×300	5,000	0.4g	⑧ ISW-8030SX	1,000

●材質:OPP 厚さ0.025mm ※1000×5包、ライン入

Item: ムースケーキフィルム

24size

2pattern

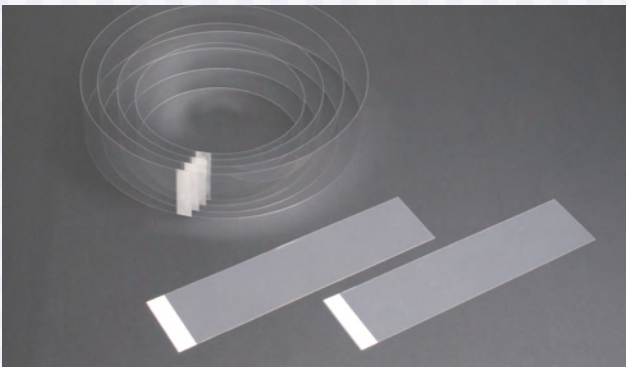

ムースケーキフィルム

元

品番	品名	サイズ	入数	重量
① KA-3A KA-3B	45×200#2	45×200	1,000	1.68g
② KA-4A KA-4B	50×200#2	50×200	1,000	1.87g
③ KA-5A KA-5B	55×200#2	55×200	1,000	2.06g
④ KA-6A KA-6B	60×200#2	60×200	1,000	2.25g
⑤ KA-7A KA-7B	45×300#2	45×300	1,000	2.5g
⑥ KA-8A KA-8B	50×300#2	50×300	1,000	2.78g
⑦ KA-9A KA-9B	55×300#2	55×300	1,000	3.06g
⑧ KA-10A KA-10B	60×300#2	60×300	1,000	3.25g
⑨ KA-11A KA-11B	45×400#2	45×400	1,000	3.32g
⑩ KA-12A KA-12B	50×400#2	50×400	1,000	3.69g
⑪ KA-13A KA-13B	55×400#2	55×400	1,000	4.06g
⑫ KA-14A KA-14B	60×400#2	60×400	1,000	4.44g
⑬ KA-15A KA-15B	45×500#2	45×500	1,000	4.14g
⑭ KA-16A KA-16B	50×500#2	50×500	1,000	4.6g
⑮ KA-17A KA-17B	55×500#2	55×500	1,000	5.07g
⑯ KA-18A KA-18B	60×500#2	60×500	1,000	5.53g

●材質:PP 厚さ①~⑯0.2mm

元

品番	品名	サイズ	入数	重量
⑰ KA-19A KA-19B	45×600#2	45×600	1,000	4.95g
⑱ KA-20A KA-20B	50×600#2	50×600	1,000	5.51g
⑲ KA-21A KA-21B	55×600#2	55×600	1,000	6.07g
㉑ KA-22A KA-22B	60×600#2	60×600	1,000	6.62g
㉒ KA-23A KA-23B	45×700#2	45×700	1,000	5.77g
㉓ KA-24A KA-24B	50×700#2	50×700	1,000	6.42g
㉔ KA-25A KA-25B	55×700#2	55×700	1,000	7.07g
㉕ KA-26A KA-26B	60×700#2	60×700	1,000	7.71g
㉖ KA-27A KA-27B	45×200#3	45×200	1,000	2.5g
㉗ KA-28A KA-28B	50×200#3	50×200	1,000	2.78g
㉘ KA-29A KA-29B	55×200#3	55×200	1,000	3.06g
㉙ KA-30A KA-30B	60×200#3	60×200	1,000	3.35g
㉚ KA-31A KA-31B	45×300#3	45×300	1,000	3.37g
㉛ KA-32A KA-32B	50×300#3	50×300	1,000	4.15g
㉜ KA-33A KA-33B	55×300#3	55×300	1,000	4.56g
㉝ KA-34A KA-34B	60×300#3	60×300	1,000	4.98g
㉞ KA-35A KA-35B	45×400#3	45×400	1,000	4.95g
㉟ KA-36A KA-36B	50×400#3	50×400	1,000	5.51g
㊱ KA-37A KA-37B	55×400#3	55×400	1,000	6.07g
㊲ KA-38A KA-38B	60×400#3	60×400	1,000	6.62g
㊳ KA-39A KA-39B	45×500#3	45×500	1,000	6.18g
㊴ KA-40A KA-40B	50×500#3	50×500	1,000	6.88g
㊵ KA-41A KA-41B	55×500#3	55×500	1,000	7.57g
㊶ KA-42A KA-42B	60×500#3	60×500	1,000	8.26g
㊷ KA-43A KA-43B	45×600#3	45×600	1,000	7.41g
㊸ KA-44A KA-44B	50×600#3	50×600	1,000	8.24g
㊹ KA-45A KA-45B	55×600#3	55×600	1,000	9.07g
㊺ KA-46A KA-46B	60×600#3	60×600	1,000	9.9g
㊻ KA-47A KA-47B	45×700#3	45×700	1,000	8.64g
㊼ KA-48A KA-48B	50×700#3	50×700	1,000	9.61g
㊽ KA-49A KA-49B	55×700#3	55×700	1,000	10.57g
㊾ KA-50A KA-50B	60×700#3	60×700	1,000	11.54g

●材質:PP 厚さ㉗~㉚0.2mm, ㉛~㉞0.3mm

Item: タルトセルクル(7号用)



20-2814
 タルトセルクル(7号用) ヤ
 サイズ:315×50
 入数:1,000 重量:1g
 ●材質:PET



サービスポックス
 ケーキトトレ
 カップ
 デコレーションボックス
 ロールケーキボックス

半生菓子

ギフトボックス

パウンドケーキボックス

ミニギフト

ミニバッグ

テイクアウトバッグ

ラッピングアイテム

副資材

Item: デコフィル無地テープ付

5size

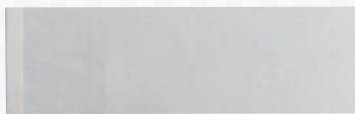

①FKJ-DX17

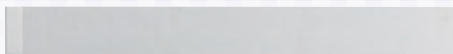

②FKJ-DX16

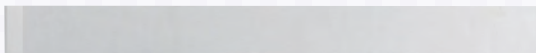

③FKJ-DX8



④FKJ-DX9

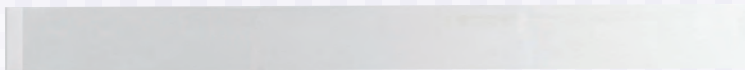

⑤FKJ-DX10



①FKJ-DX17

Information



保護テープをはがしてとめられます。



保護テープをはがさずシール等でとめることもできます。(P.263・P.264 掲載)

デコフィル無地テープ付

元

品番	品名	サイズ	入数	重量
① FKJ-DX17	3寸	330×100	300	8g
② FKJ-DX16	4寸	420×45	300	4g
③ FKJ-DX8	5寸	500×45	300	5g
④ FKJ-DX9	6寸	600×50	300	7g
⑤ FKJ-DX10	7寸	700×60	300	9g

●材質:OPS



Item: ケーキガード



20-2649
ケーキガード

ヤ

サイズ:310×70

入数:3,000 重量:7g

●材質:紙

Item: ケーキスペースベルト

2size



品番	品名	サイズ	入数	重量
① 20-247	ケーキスペースベルト	60×238	3,600	4g
② 20-331	ケーキスペースベルト大	70×297	3,000	6g

●材質:紙
 ※①直径70φのトレーまで巻けます。
 ※②直径90φのトレーまで巻けます。

Item: **ネオパンチ**

4size

2type

スタンダードタイプ



ネオパンチ

元 小口

元

品番	品名	サイズ	入数	重量	品番	入数
① HY-NE20	20g	80×60	3,500	20g	① HY-NE20Z	700
② HY-NE30	30g	100×60	2,500	30g	② HY-NE30Z	500
③ HY-NE40	40g	110×60	2,000	40g	③ HY-NE40Z	400
④ HY-NE50	50g	90×80	1,500	50g	④ HY-NE50Z	300

●材質:袋/ナイロンポリ、内容物/高吸水性ポリマー

テイクアウトの必需品「保冷剤」をご用意致しました。

不織布タイプ



ネオパンチ不織布

元 小口

元

品番	品名	サイズ	入数	重量	品番	入数
① HY-NE30F	30g	100×60	2,500	30g	① HY-NE30FZ	500
② HY-NE40F	40g	110×60	2,000	40g	② HY-NE40FZ	400

●材質:袋/不織布、内容物/高吸水性ポリマー

Item: **スノーパック**

4size

2type



スタンダードタイプ.....



不織布タイプ.....

スノーパックR

元

品番	品名	サイズ	入数	重量
① MIR-2	20g	75× 75	560	20g
② MIR-3	30g	75× 85	420	30g
③ MIR-4	40g	75×100	350	40g
④ MIR-5	50g	75×105	250	50g

●材質:袋/ナイロンポリ、内容物/水-CMC

スノーパック不織布

元

品番	品名	サイズ	入数	重量
① MIRP-3	30g	75× 75	420	30g
② MIRP-4	40g	75×100	300	40g
③ MIRP-5	50g	75×105	300	50g

●材質:袋/不織布、内容物/水-CMC

Item: **保冷剤**

4size



クールアイス不織布CIF

元

品番	品名	サイズ	入数	重量
① SUG-71	30g	75× 85	720	30g
② SUG-72	40g	75× 95	520	40g
③ SUG-73	50g	75×105	400	50g

●材質:袋/不織布/ナイロンポリ、内容物/水高吸水性ポリマー



BACK

IM-40
バイオ保冷剤 サイ・クール

元

サイズ:100×70

入数:2,600 重量:40g

●材質:袋/ナイロンポリ、
内容物/水・生分解性ポリマー、防菌剤

Item: ワンダーキープ標準タイプ (脱酸素剤)

6size



④WK-RP50

⑤WK-RP100

ワンダーキープ標準タイプ

元

品番	品名	サイズ	入数	酸素吸収量
①WK-RP15	15	30×25	12,000(400×30)	15cc
②WK-RP20	20	40×30	12,000(400×30)	20cc
③WK-RP30	30	40×35	8,000(200×40)	30cc
④WK-RP50	50	40×40	6,000(200×30)	50cc
⑤WK-RP100	100	50×40	3,000(100×30)	100cc
⑥WK-RP200	200	50×60	1,500(100×15)	200cc

Item: ワンダーキープ速効タイプ (脱酸素剤)

6size



①WK-LP20

④WK-LP100

ワンダーキープ速効タイプ

元

品番	品名	サイズ	入数	酸素吸収量
①WK-LP20	20	40×30	12,000(400×30)	20cc
②WK-LP30	30	40×35	8,000(200×40)	30cc
③WK-LP50	50	40×40	6,000(200×30)	50cc
④WK-LP100	100	50×40	3,000(100×30)	100cc
⑤WK-LP150	150	50×50	2,000(100×20)	150cc
⑥WK-LP200	200	50×60	1,500(100×15)	200cc

Information

●ワンダーキープご使用目安

$$(\text{袋サイズ} \times \text{マチ} \times \text{丈 (cm)} - \text{お菓子の重量 (g)}) \times \frac{1}{5}$$

(注) 使用目安はお菓子や使用袋の種類によって異なる場合があります。
使用前に実装試験を行なうことをおすすめします。

Item: DKシリカゲル (乾燥剤)

5size

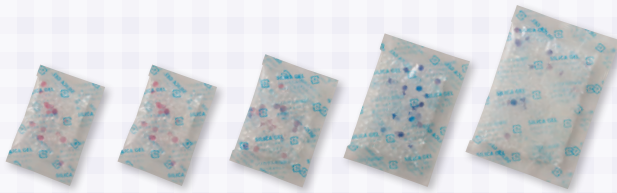

①DK-5670

②DK-5671

③DK-5672

④DK-5673

⑤DK-5674

DKシリカゲル

元

品番	品名	サイズ	入数
①DK-5670	1g	40×65	12,000
②DK-5671	2g	40×65	7,000
③DK-5672	3g	45×65	5,000
④DK-5673	5g	50×65	3,000
⑤DK-5674	10g	55×80	1,600

Item: シリカゲル

4size



①TSK-1

②TSK-2

③TSK-3

④TSK-5

シリカゲル

元

品番	品名	サイズ	入数
①TSK-1	1g	30×50	5,000(100×50)
②TSK-2	2g	40×50	5,000(100×50)
③TSK-3	3g	50×50	4,000(100×40)
④TSK-5	5g	50×60	2,500(100×25)

Information

●シリカゲルのご使用目安

お菓子の重さに対して $\frac{1}{15} \sim \frac{1}{20}$ になります。

Item: シート乾燥剤

5size



①TCK-34

②TCK-45

③TCK-56

④TCK-67

⑤TCK-78

シート乾燥剤

元

品番	品名	サイズ	入数	面積
①TCK-34	3×4	30×40	14,000(100×140)	12cm ²
②TCK-45	4×5	40×50	12,000(100×120)	20cm ²
③TCK-56	5×6	50×60	8,000(100× 80)	30cm ²
④TCK-67	6×7	60×70	5,000(100× 50)	42cm ²
⑤TCK-78	7×8	70×80	5,000(100× 50)	56cm ²

Information

●シート乾燥剤のご使用目安

シート乾燥剤の面積 (cm²) = お菓子の重さ (g) ÷ 1.5 (係数)
60gのクッキーの場合 ▶ 60 ÷ 1.5 = 40
40cm²以上の面積のシート乾燥剤が必要です。

Item: アルベール (アルコール揮散剤)

8size



①TAR-03

②TAR-06

④TAR-15

⑥TAR-30

⑧TAR-40

③TAR-10

⑤TAR-20

⑦TAR-50

アルベール

元

品番	品名	サイズ	入数	重量
①TAR-03	0.3g	30×40	10,000	0.64g
②TAR-06	0.6g	40×40	8,000	1.06g
③TAR-10	1.0g	45×50	5,000	1.62g
④TAR-15	1.5g	50×50	4,000	2.27g
⑤TAR-20	2.0g	50×60	3,500	2.91g
⑥TAR-30	3.0g	60×60	2,100	4.28g
⑦TAR-40	4.0g	60×70	1,800	5.55g
⑧TAR-50	5.0g	60×80	1,500	6.86g

※酸化防止効果はありませんのでご注意ください。
※アルベールは非酸素吸収タイプの保存剤です。

保存資材でのご使用上の注意

●ご使用に当たっては必ず実際の商品形態でテストを行なって効果をご確認ください。
●保存資材は高温多湿を避け、常温で保管し納品後6ヶ月以内にご使用ください。

Item: OPPガゼット袋(乾燥剤用個包装袋)

2size

OPPガゼット袋

元 小口

元

品番	品名	サイズ	入数	重量	品番	入数
① FKJ-OP60	60×50	60×50×200	5,000	1.8g	① FKJ-OP60Z	1,000
② FKJ-OP80	80×70	80×70×250	6,000	2.6g	② FKJ-OP80Z	1,000

●材質:OPPバートコート
※乾燥材シリカゲル対応商品

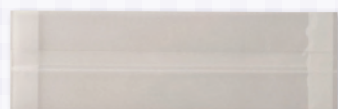

①FKJ-OP60



②FKJ-OP80

Item: ゴールドシート乾燥剤(金台紙タイプ)

8size

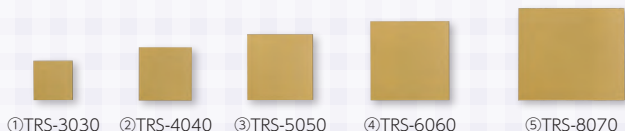

①TRS-3030 ②TRS-4040 ③TRS-5050 ④TRS-6060 ⑤TRS-8070



⑥TRS-0048 ⑦TRS-0058 ⑧TRS-0068

Information

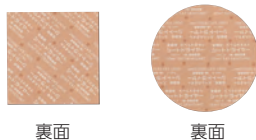

表面

表面

ゴールドシート乾燥剤

元

品番	品名	サイズ	入数	重量
① TRS-3030	30×30	30×30	18,000	0.4g
② TRS-4040	40×40	40×40	15,000	0.68g
③ TRS-5050	50×50	50×50	12,000	1.07g
④ TRS-6060	60×60	60×60	8,000	1.53g
⑤ TRS-8070	80×70	80×70	4,000	2.3g
⑥ TRS-0048	48φ	48φ	15,000	0.8g
⑦ TRS-0058	58φ	58φ	12,000	1.16g
⑧ TRS-0068	68φ	68φ	10,000	3.6g

Item: アルコール揮発+脱酸素剤 ネガモールド®

5size

2pattern

※在庫なくなり次第、新デザインに切替え。



②FS-50 BACK

食品から発生する水分に触れて脱酸素を行います。
水分活性値 0.85 以上の食品にご使用ください。



②FS-50S BACK

空気に触れると直ちに脱酸素を開始します。
水分活性値 0.85 以下の食品にも使用できます。

ネガモールド® 水分依存型

元

品番	品名	サイズ	入数
① FS-30	30	30×40	8,000(200包×40袋)
② FS-50	50	40×40	4,500(180包×25袋)
③ FS-100	100	40×65	3,000(200包×15袋)
④ FS-200	200	50×65	1,800(150包×12袋)
⑤ FS-300	300	60×65	1,200(100包×12袋)

※脱酸素所要時間は24時間以内(25℃)です

ネガモールド® 自力反応型

元

品番	品名	サイズ	入数
① FS-30S	30S	30×40	8,000(200包×40袋)
② FS-50S	50S	40×40	4,500(180包×25袋)
③ FS-100S	100S	40×65	3,000(200包×15袋)
④ FS-200S	200S	50×65	1,800(150包×12袋)
⑤ FS-300S	300S	60×65	1,200(100包×12袋)

※脱酸素所要時間は24時間以内(25℃)です

Information

ネガモールド® とは

機能

エタノールを蒸散し食品に吸着させるとともに、脱酸素して食品の品質を保持します。

安全

エタノールをシリカゲルに吸着させ鉄粉と混合した粉末を、特殊フィルム製の小袋に充填したものです。包装材、内容物とも全く安全な素材を使用しており、人体への影響はありません。内容物は(財)日本食品分析センターによる急性毒性試験により安全性が確認されています。包装材は厚生省告示第370号の試験に合格しています。

効果

- 【カビの繁殖を抑制します】
- 【酵母による発酵を抑制します】
- 【枯草菌の繁殖を抑制します】
- 【食品の酸化を抑制します】

※必ず実際の商品形態で試験を行い、ネガモールド® の効果を確認してください。食品の保存可能期間は、同じ食品でも包装の仕方や、製造した季節、環境、保存温度などに影響されます。

■注意事項

- ネガモールド® の効果は、静菌(繁殖を遅くする)作用によるものです。したがって、目安通りにネガモールド® を添付しても、ご希望の期間の保存ができない場合があります。このような場合は、ネガモールド® の添付量を増やすなどの対策をとる必要があります。
- ネガモールド® は食品包装のシールを完全に行わないと効果を発揮しません。確実なシールを行ってください。

ネガモールド® の選び方

ネガモールド® を封入する食品包装内の酸素量を推算し、その酸素量に合ったタイプ(大きさ)のネガモールド® を選びます。

●食品包装内の酸素量の推算方法

空気の酸素含有量は約20%です。包装内の空気量を算出し、これに0.2を掛けることで包装内の酸素量が算出できます。

$$\text{包装内の酸素量 (ml)} = \frac{\text{包装内の内容積 (ml)} - \text{食品の体積 (ml)}}{100} \times 20$$

【例】 $\{(10\text{cm} \times 10\text{cm} \times 15\text{cm}) - 560\text{ml}\} \times 0.2 = 188\text{ml}$

→したがって、適正なネガモールド® は200タイプ

■ネガモールド® の使用例

食品の種類	食品の例
洋菓子類	マロングラッセ、バウムクーヘン、フルーツケーキ、チーズケーキなど
和菓子類	まんじゅう、どら焼き、甘納豆など
主食類	生ラーメン、生うどん、玄米パン、ピザクラフトなど
水産加工品	珍味類、蒲鉾、くんせいなど

様々な柄、季節感のシュー袋で、個性を演出。



Item: シュー袋

2size

4pattern

かわいいアニマル柄付です。



①10-251



②10-252



③10-253



④10-254

裏面に品番・
ブラマーク入り



①10-255



②10-256



③10-257



④10-258

シュー袋 120角

ヤ 小口

小

品番	品名	サイズ	入数	重量	品番	入数
①10-251	パンダ	120×120	5,000	1g	①10-251X	100
②10-252	ヒヨコ	120×120	5,000	1g	②10-252X	100
③10-253	ウサギ	120×120	5,000	1g	③10-253X	100
④10-254	ウシ	120×120	5,000	1g	④10-254X	100

●材質:OPP ●仕様:片面印刷

シュー袋 150角

ヤ 小口

小

品番	品名	サイズ	入数	重量	品番	入数
①10-255	パンダ	150×150	5,000	1.25g	①10-255X	100
②10-256	ヒヨコ	150×150	5,000	1.25g	②10-256X	100
③10-257	ウサギ	150×150	5,000	1.25g	③10-257X	100
④10-258	ウシ	150×150	5,000	1.25g	④10-258X	100

●材質:OPP ●仕様:片面印刷

Item: マルセイユ柄バーガーOPP袋

3size

フランス語で「心の余裕はタプリの時間が作ってくれます」等と書いてあります。

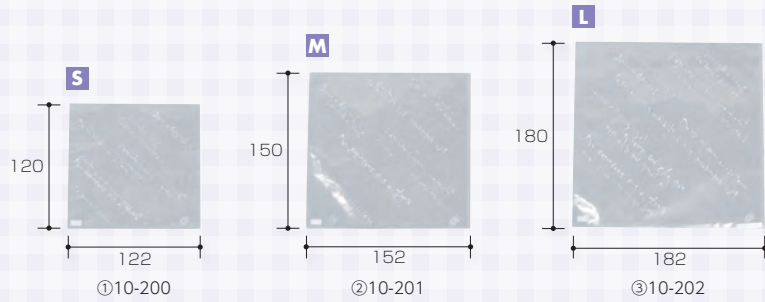

マルセイユバーガーOPP袋

ヤ		小口		小		
品番	品名	サイズ	入数	重量	品番	入数
① 10-200	S12	120×122	4,000	0.7g	① 10-200X	100
② 10-201	M15	150×152	4,000	1.2g	② 10-201X	100
③ 10-202	L18	180×182	4,000	1.7g	③ 10-202X	100

●材質:OPP ●仕様:片面印刷

Item: モンペリエ柄バーガーOPP袋

2size

フランス語で「モンペリエの美味しい休日」と書いてあります。

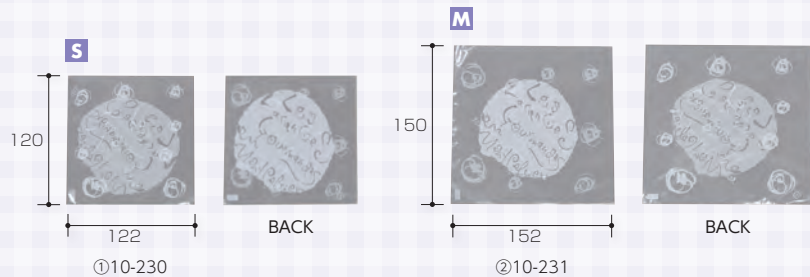

モンペリエバーガーOPP袋

ヤ		小口		小		
品番	品名	サイズ	入数	重量	品番	入数
① 10-230	S12	120×122	4,000	0.7g	① 10-230X	100
② 10-231	M15	150×152	4,000	1.2g	② 10-231X	100

●材質:OPP ●仕様:片面印刷

Item: マルセイユ柄バーガー紙袋

4size

シックに包みます！

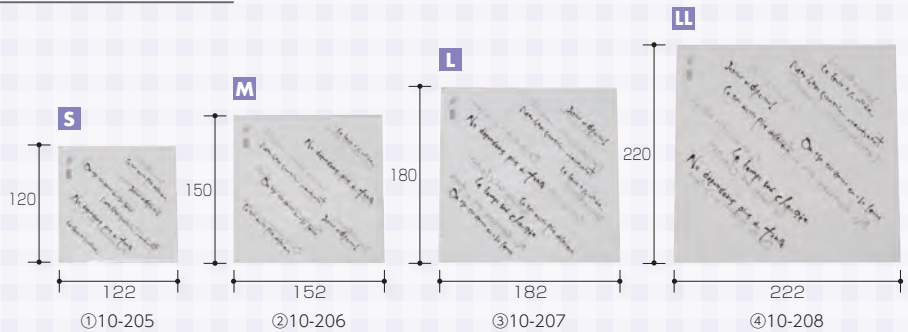

マルセイユバーガー紙袋

ヤ		小口		小		
品番	品名	サイズ	入数	重量	品番	入数
① 10-205	S12	120×122	6,000	1g	① 10-205X	100
② 10-206	M15	150×152	4,000	1.6g	② 10-206X	100
③ 10-207	L18	180×182	3,000	2.3g	③ 10-207X	100
④ 10-208	LL22	220×222	2,000	3.5g	④ 10-208X	100

●材質:薄葉紙+LDPE ●仕様:片面印刷



①EE-650



②EE-651



③EE-652



④EE-653



⑤EE-654



⑥EE-655



⑦EE-656

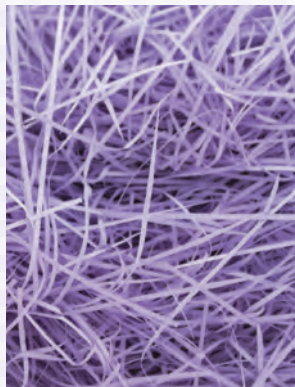

⑧EE-657



⑨EE-658



⑩EE-659

Information

※ケース単位でご発注ください

1ケース: 2袋入 (3kg袋入×2袋)

単価: 1袋 (3kg入)

出荷はケース単位のみ。アソート不可。

紙パッキン

品番	品名	サイズ	入数	重量	品番	入数
① EE-650	白	0.8mm巾	2袋	3kg	① EE-650K	10袋
② EE-651	クラフト	0.8mm巾	2袋	3kg	② EE-651K	10袋
③ EE-652	アイボリー	0.8mm巾	2袋	3kg	③ EE-652K	10袋
④ EE-653	白茶	0.8mm巾	2袋	3kg	④ EE-653K	10袋
⑤ EE-654	オレンジ	0.8mm巾	2袋	3kg	⑤ EE-654K	10袋
⑥ EE-655	サーモン	0.8mm巾	2袋	3kg	⑥ EE-655K	10袋
⑦ EE-656	ピンク	0.8mm巾	2袋	3kg	⑦ EE-656K	10袋
⑧ EE-657	むらさき	0.8mm巾	2袋	3kg	⑧ EE-657K	10袋
⑨ EE-658	浅黄	0.8mm巾	2袋	3kg	⑨ EE-658K	10袋
⑩ EE-659	若草	0.8mm巾	2袋	3kg	⑩ EE-659K	10袋

●材質: 紙

※大口は、ケースに5袋入です。出荷単位は、10袋の倍数のみです。

Item: **ベーキングカップ**

4size



Item: **クリスタルカップ**

8size

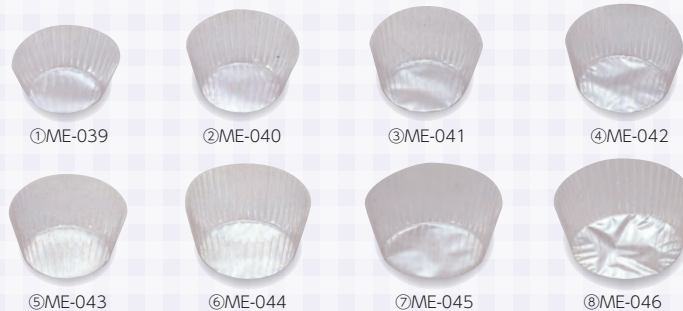

Item: **ドルチェカップ**

10size



Item: **両面シリコンペーパー (六取天板用)**



20-2847

両面シリコンペーパー
(六取天板用)

サイズ: 525×380

入数: 入数: 500 重量: 7g

●材質: 両面シリコン紙

ヤ

ベーキングカップ

特

品番	品名	サイズ	入数	重量
① ME-001	12号	60φ×20	300	0.79g
② ME-002	13号	70φ×20	300	0.95g
③ ME-003	14号	80φ×20	300	1.15g
④ ME-004	15号	90φ×20	300	1.34g

●材質: 紙+PET

※オーブンレンジ、電子レンジ使用可能

※220℃以上の調理は不可

※直火焼きは絶対にしないでください。

クリスタルカップ

特

品番	品名	サイズ	入数	重量
① ME-039	5号	35φ×20	400	0.15g
② ME-040	6号	38φ×25	400	0.20g
③ ME-041	7号	40φ×25	400	0.22g
④ ME-042	8号	43φ×26	400	0.24g
⑤ ME-043	9号	45φ×27.5	400	0.26g
⑥ ME-044	10号	50φ×30	400	0.32g
⑦ ME-045	11号	55φ×30	400	0.35g
⑧ ME-046	12号	60φ×30	400	0.39g

●材質: ペットフィルム 厚さ0.025mm

●仕様: 帯電防止加工、耐熱フィルム使用

※220℃以上の調理は不可

※オーブンレンジ、電子レンジ使用可能

ドルチェカップ

特

品番	品名	サイズ	入数	重量
① ME-036	小判小	70×45×35	250	0.51g
② ME-037	小判中	80×50×35	250	0.63g
③ ME-038	小判大	125×75×30	250	0.88g
④ ME-029	5号	35φ×20	250	0.18g
⑤ ME-030	6号	37φ×23	250	0.23g
⑥ ME-031	7号	40φ×25	250	0.27g
⑦ ME-032	8号	45φ×27.5	250	0.33g
⑧ ME-033	10号	50φ×25	250	0.3g
⑨ ME-034	12号	60φ×30	250	0.43g
⑩ ME-035	14号	75φ×25	250	0.47g

●材質: 耐水、耐油加工紙 ●仕様: 両面シリコン加工

※220℃以上の調理は不可

※直火焼きは絶対にしないでください。

※製菓・製パン用にご使用ください。

Item: **段ボールばんじゅう**

使用されない時は、
折りたたんで
保管できます。

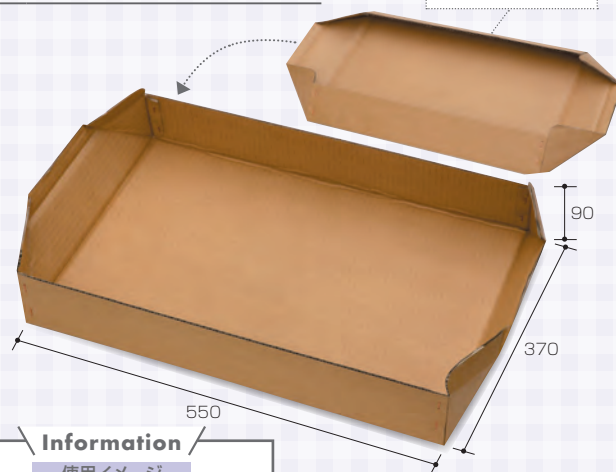

Information

使用イメージ



焼き菓子や
スポンジの保存にお使いいただけます。

折りたたみできる、
段ボール製のばんじゅう。

20-1400

段ボールばんじゅう

サイズ: 550×370×90

入数: 30 重量: 433g

●材質: 段ボール

ヤ

アップス ニトリルグローブ UPS

驚異の薄さ！ 業界最薄を実現したニトリル手袋

「薄い」から環境にやさしい！

- 薄くすることで石油由来原料の**使用量削減**
- UPSの生産に使うエネルギーは**再生可能エネルギーのみ**を使用



UPSは**伸びが良く**、スムーズに装着でき、作業中も破れることもほとんどありませんでした！

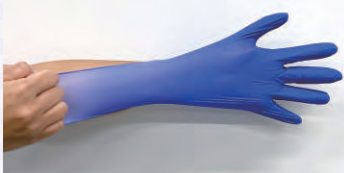

UPSより厚い手袋を使っていましたが、**薄くても同じ作業が問題なく**できています。



薄手なので**指先感覚**が重要な飾りつけなどの作業がよりスムーズになりました！



手にフィットするので器具などに引っかかることが減りました！安心して作業できるようになった！

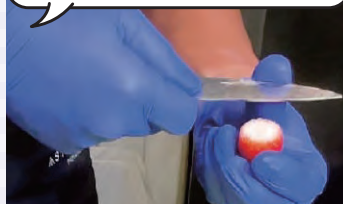

FP-1
ニトリルグローブUPS
ブルー-SS 元

サイズ:240×80×70
入数:4,000 重量:2g

FP-2
ニトリルグローブUPS
ブルー-S 元

サイズ:240×85×77
入数:4,000 重量:2.3g

FP-3
ニトリルグローブUPS
ブルー-M 元

サイズ:240×95×80
入数:4,000 重量:2.5g

FP-4
ニトリルグローブUPS
ブルー-L 元

サイズ:240×110×89
入数:4,000 重量:2.8g

FP-1X 小口 入数:250 小

●材質:ニトリルゴム
※サイズは箱のサイズになります。

FP-2X 小口 入数:250 小

●材質:ニトリルゴム
※サイズは箱のサイズになります。

FP-3X 小口 入数:250 小

●材質:ニトリルゴム
※サイズは箱のサイズになります。

FP-4X 小口 入数:250 小

●材質:ニトリルゴム
※サイズは箱のサイズになります。

使い捨て絞り袋



今までなかった！

作業性

安全性

環境配慮

の三拍子揃った
使い捨て絞り袋



FP-7

使い捨て絞り袋75青
50×32EP10

サイズ:500×320

入数:1,000 重量:11.2g

元

小

FP-7X

小口

入数:100

●材質:ポリエチレン75μ

1 手先の動きを伝える
しなやかな使い心地



2 異物混入を未然に防ぐ
ブルーのフィルム



3 使い捨てでも
環境にやさしい

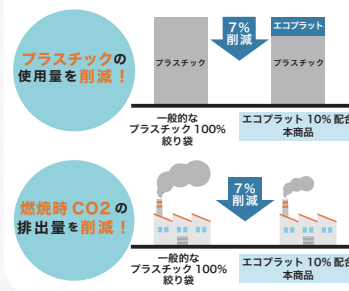

平判クッキングシート E

フレンチ天板サイズ

1枚ずつ取り出しやすい
こだわりのパッケージ



シートはポリ袋入りのため、
包装紙粉などの異物混入防止、
開封後のシートを清潔に保ちます。

火通りがよく、焼成時間が
短縮できました！

業界初の薄さ (35g/㎡)

本体に傾斜をつけることで
最後の1枚までスムーズに取り出せます



省スペースで収納

縦置き収納



横置き収納



FP-8

平版クッキングシートE 茶
60×41FSM

サイズ:600×410

入数:1,200 重量:8.61g

元

小

FP-8X

小口

入数:200

●材質:シリコーン樹脂加工耐油紙35g/㎡



FP-9

平版クッキングシートE 白
60×41FSM

サイズ:600×410

入数:1,200 重量:8.61g

元

小

FP-9X

小口

入数:200

●材質:シリコーン樹脂加工耐油紙35g/㎡



プロも使って実感 **手間要らず** ばんじゅうフィットカバー-A

異物混入対策

多段積み OK

冷凍保管可能

01



多段積みスツキリ収納

02



高い強度で破れにくい

03



天面にしっかりフィットで
剥がれにくい

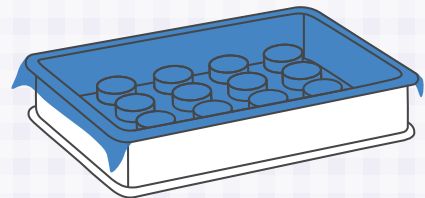

FP-5
ばんじゅうフィットカバー-A
青EP10

サイズ:380×365

入数:1,000 重量:9.37g

元

小

FP-5X 小口 入数:50

●材質:ポリエチレン30μ

※推奨ばんじゅう外寸:574×388mm



推奨ばんじゅうサイズ:外寸574mm×388mm

特殊な孔形状で生地との剥離性UP。
生鮮品で磨き上げた鮮度保持技術を転用した、
ばんじゅうサイズにぴったりな吸収シート。

Point.1

表面サラサラのメッシュフィルム

特殊構造のメッシュフィルムが食材と水分の接触を防ぎます。

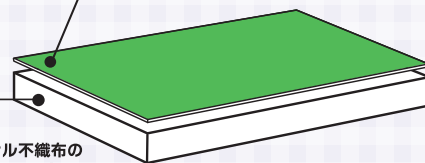

Point.2

たっぷり吸収層

有機酸配合+3層構造のオリジナル不織布の
吸収層が余分な水分をしっかりキャッチ。

ロールタイプ:カットサイズ

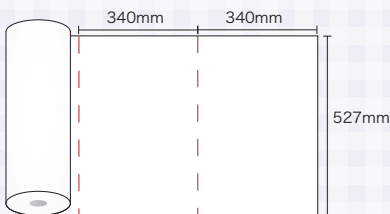

※フィルム面に食材をのせてご使用ください。

FP-6
W-PH ばんじゅうに敷くだけ
吸水シート

サイズ:527×340

入数:9 重量:510g

元

小

FP-6X 小口 入数:1

●材質:フィルム/PE、

吸水層/ナリフPE-PET-PP

※推奨ばんじゅう外寸:574×388mm

効果実感!

ユーザー様の声をいただいています。



粗熱とりに最適!
剥離性が良いので、生地の無駄な
剥がれがなく食材ロスが減った。

東京都 洋菓子店 A 様



急速冷凍後の解凍時にでる
霜が食材につかないことで
食材ロスが減った。

東京都 洋菓子店 B 様

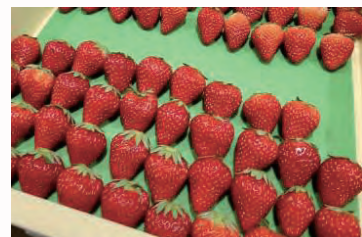

フルーツをカットしたところか
らでるドリップ(水分)を
吸ってくれるので保存に最適。

大阪府 洋菓子店 C 様

品番	品名	掲載ページ
10～		
10-200	マルセイユバーガーOPP袋S12	290
10-200X	マルセイユバーガーOPP袋S12 小口	290
10-201	マルセイユバーガーOPP袋M15	290
10-201X	マルセイユバーガーOPP袋M15 小口	290
10-202	マルセイユバーガーOPP袋L18	290
10-202X	マルセイユバーガーOPP袋L18 小口	290
10-205	マルセイユバーガー紙袋S12	290
10-205X	マルセイユバーガー紙袋S12 小口	290
10-206	マルセイユバーガー紙袋M15	290
10-206X	マルセイユバーガー紙袋M15 小口	290
10-207	マルセイユバーガー紙袋L18	290
10-207X	マルセイユバーガー紙袋L18 小口	290
10-208	マルセイユバーガー紙袋LL22	290
10-208X	マルセイユバーガー紙袋LL22 小口	290
10-230	モンペリエバーガーOPP袋S12	290
10-230X	モンペリエバーガーOPP袋S12 小口	290
10-231	モンペリエバーガーOPP袋M15	290
10-231X	モンペリエバーガーOPP袋M15 小口	290
10-251	シュー袋 パンダ 120角	289
10-251X	シュー袋 パンダ 120角 小口	289
10-252	シュー袋 ヒヨコ 120角	289
10-252X	シュー袋 ヒヨコ 120角 小口	289
10-253	シュー袋 ウサギ 120角	289
10-253X	シュー袋 ウサギ 120角 小口	289
10-254	シュー袋 ウシ 120角	289
10-254X	シュー袋 ウシ 120角 小口	289
10-255	シュー袋 パンダ 150角	289
10-255X	シュー袋 パンダ 150角 小口	289
10-256	シュー袋 ヒヨコ 150角	289
10-256X	シュー袋 ヒヨコ 150角 小口	289
10-257	シュー袋 ウサギ 150角	289
10-257X	シュー袋 ウサギ 150角 小口	289
10-258	シュー袋 ウシ 150角	289
10-258X	シュー袋 ウシ 150角 小口	289
16～		
16-120	Cスクエア75 (SS)	198
16-121	Cスクエア75 (S)	198
16-122	Cスクエア75 (M)	198
16-123	Cスクエア75 (L)	198
16-130	Cスクエア90 (SS)	198
16-132	Cスクエア90 (M)	198
16-133	Cスクエア90 (L)	198
16-185	Lスタイル片段BOX-S	178
16-186	Lスタイル片段BOX-M	178
16-187	Lスタイル片段BOX-L	178
16-231	Cスクエア55BOX (S)	198
16-236	Cスクエア55ロング (S)	198
16-242	Cスクエア65BOX (M)	198
16-247	Cスクエア65ロング (M)	198
16-248	Cスクエア65ロング (L)	198
19～		
19-165	ホワイトギフト 5ヶ入	116
19-166	ホワイトギフト 10ヶ入	116
19-167	ホワイトギフト 15ヶ入	116
19-401	和生スリーブ5ヶ ピンク	201
19-402	和生スリーブ5ヶ ブルー	201
19-403	和生スリーブ5ヶ ブラウン	201

品番	品名	掲載ページ
19-404	和生スリーブ5ヶ ブラック	201
19-405	和生スリーブ5ヶ ホワイト	201
19-406	和生スリーブ10ヶ ピンク	201
19-407	和生スリーブ10ヶ ブルー	201
19-409	和生スリーブ10ヶ ブラック	201
19-600C	サック ショコラス	186
19-600CA	サック ショコラス 袋セット	186
19-600R	サック ローズS	186
19-600RA	サック ローズS 袋セット	186
19-641	和生スリーブ5ヶ レッド	201
19-644	和生スリーブ3ヶ ピンク	201
19-645	和生スリーブ3ヶ ブルー	201
19-646	和生スリーブ3ヶ ブラウン	201
19-647	和生スリーブ3ヶ ブラック	201
19-648	和生スリーブ3ヶ ホワイト	201
19-801X	帯 小 だら焼①	269
19-802X	帯 小 かすてら①	269
19-804X	帯 小 だら焼②	269
19-805X	帯 小 かすてら②	269
19-851X	帯 大 だら焼①	269
19-852X	帯 大 かすてら①	269
19-854X	帯 大 だら焼②	269
19-855X	帯 大 かすてら②	269
19-864X	和帯 大 格子	270
19-867X	和帯 大 みやび	270
19-868X	和帯 大 大和	270
19-870X	和柄帯 大 いつもありがとう	270
19-871X	和柄帯 大 寿	270
19-872X	和柄帯 大 お祝	270
19-873X	和柄帯 大 内祝	270
19-874X	和柄帯 大 おめでと	270
19-878X	和柄帯 大 心ばかり	270
19-879X	和柄帯 大 お供	270
19-900	合掌ガゼット袋 S	186
19-900X	合掌ガゼット袋 S 小口	186
19-901	合掌ガゼット袋 M	186
19-901X	合掌ガゼット袋 M 小口	186
19-910	どら焼き・ドーナツ用トレー	175
19-910X	どら焼き・ドーナツ用トレー 小口	175
19-1319	チャック付小判抜袋 七宝 S	214
19-1319X	チャック付小判抜袋 七宝 S 小口	214
19-1320	チャック付小判抜袋 七宝 M	214
19-1320X	チャック付小判抜袋 七宝 M 小口	214
19-1321	チャック付小判抜袋 市松 S	214
19-1321X	チャック付小判抜袋 市松 S 小口	214
19-1322	チャック付小判抜袋 市松 M	214
19-1322X	チャック付小判抜袋 市松 M 小口	214
19-1540	くりあぎふと (小)	202
19-1541	くりあぎふと (大)	202
20～		
20-6	白のワンタッチサービス箱#5	18
20-7	白のワンタッチサービス箱#6	18
20-8	白のワンタッチサービス箱#7	18
20-9	白のワンタッチサービス箱#8	18
20-10	白のワンタッチサービス箱#9	18
20-70	サービス組立#4	16
20-71	サービスサイドオープン#5	18
20-72	サービスサイドオープン#6	18
20-73	サービスサイドオープン#7	18
20-74	サービスサイドオープン#8	18

品番	品名	掲載ページ
20-75	サービスサイドオープン#9	18
20-101	キャリーピンク#4	8
20-102	キャリーピンク#5	8
20-103	キャリーピンク#6	8
20-104	キャリーピンク#7	8
20-105	キャリーピンク#8	8
20-121	ピケブリック小	114
20-125	ピケナチュラル180角	114
20-150	エコ洋生#5	18
20-151	エコ洋生#6	18
20-152	エコ洋生#7	18
20-153	エコ洋生#8	18
20-154	サービス組立#5	16
20-155	サービス組立#6	16
20-156	サービス組立#7	16
20-157	サービス組立#8	16
20-158	サービス組立#9	16
20-159	サービス組立#10	16
20-165	ナチュラル中	114
20-166	ナチュラル大浅口	114
20-168	エコパウンド	72
20-169	ロールケース小ブラウン/白	179
20-169P	ロールケース小ピンク/花柄	179
20-170	ロールケース小グリーン/花柄	179
20-171	ロールケース大ピンク/花柄	179
20-176	エコロール6寸台紙付	72
20-181	ロールケースロングブラウン/花柄	179
20-181P	ロールケースロングピンク/花柄	179
20-182	ロールケースロンググリーン/花柄	179
20-183	ロールケースミニブラウン/白	179
20-183A	ロールケースミニブラウン/花柄	179
20-183G	ロールケースミニグリーン/花柄	179
20-183P	ロールケースミニピンク/花柄	179
20-187	アルミ蒸着シート	32
20-190	エコ洋生#9	18
20-195	サービスサイドオープン10#5	18
20-196	サービスサイドオープン10#6	18
20-197	サービスサイドオープン10#7	18
20-198	サービスサイドオープン10#8	18
20-199	サービスサイドオープン10#9	18
20-200	サービスサイドオープン10#10	18
20-201	サービスサイドオープン10#4	18
20-202	デコバックナチュラル無地	256
20-210	シュークリーム5ヶ手提箱	80
20-215	エコフロマーージュオレンジ5	79
20-216	エコフロマーージュオレンジ10	79
20-217A	シリコンパーチ135白	32
20-217B	シリコンパーチ135茶	32
20-218A	シリコンパーチ160白	32
20-218B	シリコンパーチ160茶	32
20-222	エコ洋生105#5	18
20-223	エコ洋生105#6	18
20-224	エコ洋生105#7	18
20-225	エコ洋生105#8	18
20-226	エコ洋生105#9	18
20-227	エコ洋生105#10	18
20-228	ブティフル1号	237
20-229	ブティフル3号	237
20-230	ブティフル4号	237
20-231	ブティフル6号	237
20-232	ブティフル8号	237

品番	品名	掲載ページ
20-233	ブティフル12号	237
20-238	エコフロマーージュクリーム5	79
20-239	エコフロマーージュクリーム10	79
20-240	シュークリーム3ヶ箱	80
20-241	シュークリーム5ヶ箱	80
20-243	ガトースリーブ5	153
20-244	ガトースリーブ10	153
20-245	ガトースリーブ15	153
20-246	ガトースリーブ20	153
20-247	ケークスペースベルト	285
20-251	ボンデガトー小ブルー	136
20-251A	ボンデガトー小エンジ	136
20-252	ボンデガトー中ブルー	136
20-252A	ボンデガトー中エンジ	136
20-253	ボンデガトー大ブルー	136
20-253A	ボンデガトー大エンジ	136
20-257	OPPマットシート白	32
20-265	エコデザートカップ4ヶ箱	84
20-266	エコデザートカップ6ヶ箱	84
20-267	ロールケース特小ブラウン/白	179
20-268	エコ牛乳瓶90cc4本箱	84
20-269	エコ牛乳瓶90cc6本箱	84
20-285	サービス組立105#5	16
20-286	サービス組立105#6	16
20-287	サービス組立105#7	16
20-288	サービス組立105#8	16
20-289	サービス組立105#9	16
20-290	キャリー組立125#6	8
20-291	キャリー組立125#7	8
20-292	キャリー組立125#8	8
20-299	ジョイフルガトーブラウン	176
20-307A	ファンシーバスケットアイボリー	180
20-307AA	ファンシーバスケットアイボリー-OPP袋付	180
20-308	クリスタルガトー150角90H	62
20-308B	クリスタルガトー150角90Hアルミ台紙付	62
20-311	耐水耐油サービス箱小	175
20-312	耐水耐油サービス箱大	175
20-313	片段デザートケース3ヶ	82
20-314	片段デザートケース5ヶ	82
20-314B	片段デザートケース6ヶ	82
20-316	ル・ガトーロール6寸	72
20-316B	ル・ガトーロール6寸(金台紙付)	72
20-316DX	ル・ガトーロール用金台紙	74
20-322	耐水耐油焼ドーナツ小	175
20-323	耐水耐油焼ドーナツ大	175
20-328	ル・ガトースクエア150角ブラウン	157
20-329	マカロンクリアケース5	88
20-330	マカロンクリアケース10	88
20-331	ケークスペースベルト大	285
20-340	ガトーリーブ5	129
20-341	ガトーリーブ10	129
20-342	ガトーリーブ15	129
20-343	ガトーリーブ20	129
20-348	ロールケーキ片段ケース6寸	72
20-348T	ロールケーキ台紙6寸	72
20-349	ル・ガトースクエア150角ピンク	157
20-350	パティスリーバック ショコラ 小	240
20-352	パティスリーバック ショコラ 大	240
20-353	フロマーージュブラウン5	79
20-354	フロマーージュブラウン10	79
20-357	アルチザンガトー	158

品番	品名	掲載ページ
20-358	ガトーイエロー5	129
20-358BR	ガトーブラウン	129
20-359A	スリットガトー5クリーム	117
20-359B	スリットガトー5ブラック	117
20-360A	スリットガトー10クリーム	117
20-360B	スリットガトー10ブラック	117
20-381	baum無地160角台座付	160
20-382	片段デザートケース4ヶ	82
20-383	片段デザートケース9ヶ	82
20-386	プチギフトケース小	177
20-387	プチギフトケース大	177
20-395	パティスリーバッグ ショコラ 特大	240
20-405	パティスリーBOX S	174
20-406	パティスリーBOX M	174
20-415	スフレBOXプラン5	78
20-416	スフレBOXプラン10	78
20-420	ロールBOX6寸	73
20-420B	ロールBOX6寸 台紙付	73
20-421	ロールBOXクリーム6寸	73
20-421B	ロールBOXクリーム6寸 金台紙付	73
20-424	フードロールBOX 125	73
20-424B	フードロールBOX 125 金台紙付	73
20-425X	ロールBOX用金台紙	74
20-426X	フードロールBOX125用金台紙	74
20-427	フードアントルメ5号	62
20-430BR	スマイルカップM ブラウン	204
20-430GR	スマイルカップM グリーン	204
20-430OR	スマイルカップM オレンジ	204
20-430PI	スマイルカップM ピンク	204
20-430RE	スマイルカップM レッド	204
20-430YE	スマイルカップM イエロー	204
20-431BR	スマイルカップS ブラウン	204
20-431GR	スマイルカップS グリーン	204
20-431OR	スマイルカップS オレンジ	204
20-431PI	スマイルカップS ピンク	204
20-431RE	スマイルカップS レッド	204
20-431YE	スマイルカップS イエロー	204
20-435BL	カラースクエア150 ブラック	159
20-435BR	カラースクエア150 ブラウン	159
20-435GR	カラースクエア150 グリーン	159
20-435OR	カラースクエア150 オレンジ	159
20-435PI	カラースクエア150 ピンク	159
20-435W	カラースクエア150 ホワイト	159
20-435YE	カラースクエア150 イエロー	159
20-436W	カラースクエア180 ホワイト	159
20-437W	カラースクエア165 ホワイト	79
20-437YE	カラースクエア165 イエロー	79
20-450	スティックケーキ10本箱	114
20-451	スティックケーキ5本箱	114
20-460C	フルセックギフト小 クリーム	107
20-460G	フルセックギフト小 グリーン	107
20-460P	フルセックギフト小 ピンク	107
20-461C	フルセックギフト中 クリーム	107
20-461G	フルセックギフト中 グリーン	107
20-461P	フルセックギフト中 ピンク	107
20-462C	フルセックギフト大 クリーム	107
20-462G	フルセックギフト大 グリーン	107
20-462P	フルセックギフト大 ピンク	107
20-464GR	ギフトBOX メランジェ 特小 グリーン	125
20-464OR	ギフトBOX メランジェ 特小 オレンジ	125
20-465GR	ギフトBOX メランジェ 小 グリーン	125

品番	品名	掲載ページ
20-465OR	ギフトBOX メランジェ 小 オレンジ	125
20-466GR	ギフトBOX メランジェ 中 グリーン	125
20-466OR	ギフトBOX メランジェ 中 オレンジ	125
20-467GR	ギフトBOX メランジェ 大 グリーン	125
20-467OR	ギフトBOX メランジェ 大 オレンジ	125
20-468GR	ギフトBOX メランジェ120 グリーン	125
20-468OR	ギフトBOX メランジェ120 オレンジ	125
20-469GR	ギフトBOX メランジェ 特大 グリーン	125
20-469OR	ギフトBOX メランジェ 特大 オレンジ	125
20-495	焼ドーナツBOX 3	173
20-496	焼ドーナツBOX 5	173
20-497	焼ドーナツBOX 10	173
20-510	サービス組立110#4保冷F付	16
20-511	サービス組立110#5保冷F付	16
20-512	サービス組立110#6保冷F付	16
20-513	サービス組立110#7保冷F付	16
20-514	サービス組立110#8保冷F付	16
20-516	サービス組立110#10保冷F付	16
20-530	フードサービス プラン #4	15
20-530N	フードサービス ナチュラル #4	15
20-531	フードサービス プラン #5	15
20-531N	フードサービス ナチュラル #5	15
20-531PI	フードサービス ピンク #5	15
20-532	フードサービス プラン #6	15
20-532N	フードサービス ナチュラル #6	15
20-532PI	フードサービス ピンク #6	15
20-533	フードサービス プラン #7	15
20-533N	フードサービス ナチュラル #7	15
20-533PI	フードサービス ピンク #7	15
20-534	フードサービス プラン #8	15
20-534N	フードサービス ナチュラル #8	15
20-534PI	フードサービス ピンク #8	15
20-535	フードサービス プラン #9	15
20-535N	フードサービス ナチュラル #9	15
20-535PI	フードサービス ピンク #9	15
20-540X	透明止めシール 丸25φ	263
20-541X	透明止めシール 丸30φ	263
20-542X	透明止めシール だ円25×15	263
20-543X	透明止めシール だ円30×20	263
20-544X	透明止めシール だ円40×25	263
20-545X	透明止めシール 丸25φ 印刷・ミシン目入	263
20-546X	透明止めシール 丸30φ 印刷・ミシン目入	263
20-547X	透明止めシール だ円25×15 印刷・ミシン目入	263
20-548X	透明止めシール だ円30×20 印刷・ミシン目入	263
20-549X	透明止めシール だ円40×25 印刷・ミシン目入	263
20-550X	透明止めシール 丸25φ ミシン目入	263
20-551X	透明止めシール 丸30φ ミシン目入	263
20-552X	透明止めシール だ円25×15 ミシン目入	263
20-553X	透明止めシール だ円30×20 ミシン目入	263
20-554X	透明止めシール だ円40×25 ミシン目入	263
20-560	パティスリーバッグ オランジェ 小	242
20-561	パティスリーバッグ オランジェ 中	242
20-563	パティスリーバッグ オランジェ 特大	242
20-564	パティスリーバッグ オランジェ 横長	242
20-565	パティスリーバッグ ボヌール 小	242
20-566	パティスリーバッグ ボヌール 中	242
20-568	パティスリーバッグ ボヌール 特大	242
20-569	パティスリーバッグ ボヌール 横長	242
20-570	パティスリー角底袋 オランジェ4号	236
20-571	パティスリー角底袋 オランジェ6号	236
20-572	パティスリー角底袋 オランジェ8号	236

品番	品名	掲載ページ
20-573	パティスリー角底袋 オランジェ 12号	236
20-575	パティスリー角底袋 ボヌール4号	236
20-576	パティスリー角底袋 ボヌール6号	236
20-577	パティスリー角底袋 ボヌール8号	236
20-578	パティスリー角底袋 ボヌール12号	236
20-580	HDパティスリーバッグ オランジェ S	253
20-581	HDパティスリーバッグ オランジェ M	253
20-582	HDパティスリーバッグ オランジェ L	253
20-585	HDパティスリーバッグ ボヌール S	253
20-586	HDパティスリーバッグ ボヌール M	253
20-587	HDパティスリーバッグ ボヌール L	253
20-591	パティスリーバッグ ボヌール 特小	242
20-592	ハンディ角底袋 ボヌール S	238
20-593	ハンディ角底袋 ボヌール M	238
20-596	パティスリーバッグ オランジェ 特小	242
20-597	ハンディ角底袋 オランジェ S	238
20-598	ハンディ角底袋 オランジェ M	238
20-600	HBギフトBOX 小	138
20-601	HBギフトBOX 中	138
20-602	HBギフトBOX 大	138
20-640	B.Bアソートボックス6	131
20-641	B.Bアソートボックス8	131
20-642	B.Bアソートボックス12	131
20-643	ショコラノワール3	97
20-644	ショコラノワール6	97
20-645	グロスホワイトBOX10	116
20-646	グロスホワイトBOX15	116
20-647	グロスホワイトBOX20	116
20-648	グロスホワイトBOX 5	116
20-650	ガトーフロマージュ5	78-87
20-651	ガトーフロマージュ10	78-87
20-685	ハンディBOX コロン S	174
20-686	ハンディBOX コロン M	174
20-687	ハンディBOX コロン L	174
20-704	ゼリー3本用 クリアケース	126
20-705	ゼリー5本用 クリアケース	126
20-710	ゼリーシルバー台紙	124
20-715	アラカルト S	186
20-716	アラカルト M	186
20-717	アラカルト L	186
20-727	バルーンBOX ボルデュール	196
20-728	バルーンBOX コロン	196
20-730BR	ギフトBOX モデルヌ 特小 ブラウン	118
20-730OR	ギフトBOX モデルヌ 特小 オレンジ	118
20-731BR	ギフトBOX モデルヌ 小 ブラウン	118
20-731OR	ギフトBOX モデルヌ 小 オレンジ	118
20-732BR	ギフトBOX モデルヌ 中 ブラウン	118
20-732OR	ギフトBOX モデルヌ 中 オレンジ	118
20-733BR	ギフトBOX モデルヌ120 ブラウン	118
20-733OR	ギフトBOX モデルヌ120 オレンジ	118
20-734BR	ギフトBOX モデルヌ 大 ブラウン	118
20-734OR	ギフトBOX モデルヌ 大 オレンジ	118
20-735BR	ギフトBOX モデルヌ 特大 ブラウン	118
20-735OR	ギフトBOX モデルヌ 特大 オレンジ	118
20-736C	ギフトBOXフリー 特小 クリーム	122
20-736G	ギフトBOXフリー 特小 グリーン	122
20-736W	ギフトBOXフリー 特小 グロスホワイト	122
20-737C	ギフトBOXフリー 小 クリーム	122
20-737G	ギフトBOXフリー 小 グリーン	122
20-737W	ギフトBOXフリー 小 グロスホワイト	122
20-738C	ギフトBOXフリー 120 クリーム	122

品番	品名	掲載ページ
20-738G	ギフトBOXフリー 120 グリーン	122
20-738W	ギフトBOXフリー 120 グロスホワイト	122
20-739C	ギフトBOXフリー 中 クリーム	122
20-739G	ギフトBOXフリー 中 グリーン	122
20-739W	ギフトBOXフリー 中 グロスホワイト	122
20-740C	ギフトBOXフリー 大 クリーム	122
20-740G	ギフトBOXフリー 大 グリーン	122
20-740W	ギフトBOXフリー 大 グロスホワイト	122
20-741C	ギフトBOXフリー 特大 クリーム	122
20-741G	ギフトBOXフリー 特大 グリーン	122
20-741W	ギフトBOXフリー 特大 グロスホワイト	122
20-751	バトンフロマージュ5	96
20-752	バトンフロマージュ10	96
20-753	ペーパーバッグ アムール 3S	248
20-754	ペーパーバッグ アムール SS	248
20-755	ペーパーバッグ アムール S	248
20-756	ペーパーバッグ アムール M	248
20-757	ペーパーバッグ アムール L	248
20-760B	クレールBOX S ブラウン	199
20-760BL	クレールBOX S ブラック	199
20-760R	クレールBOX S レッド	199
20-760W	クレールBOX S ホワイト	199
20-761B	クレールBOX M ブラウン	200
20-761BL	クレールBOX M ブラック	200
20-761R	クレールBOX M レッド	200
20-761W	クレールBOX M ホワイト	200
20-762B	クレールBOX ワイド ブラウン	200
20-762GR	クレールBOX ワイド グリーン	200
20-762R	クレールBOX ワイド レッド	200
20-762YE	クレールBOX ワイド イエロー	200
20-762W	クレールBOX ワイド ホワイト	200
20-765	スフレBOX イエロー5	76
20-766	スフレBOX イエロー10	76
20-767	スフレBOX イエロー15	76
20-768	スフレBOX イエロー20	76
20-769BN	パケットクルールS 茶/紺	172
20-769OG	パケットクルールS オレンジ/緑	172
20-769PY	パケットクルールS ピンク/イエロー	172
20-769RB	パケットクルールS 赤/黒	172
20-770BL	ギフトBOX ノワール5	128
20-770BR	ギフトBOX モアレ5	128
20-771BL	ギフトBOX ノワール10	128
20-771BR	ギフトBOX モアレ10	128
20-779BN	パケットクルールM 茶/紺	172
20-779OG	パケットクルールM オレンジ/緑	172
20-779PY	パケットクルールM ピンク/イエロー	172
20-779RB	パケットクルールM 赤/黒	172
20-780	セルクルール S	86
20-781	セルクルール M	86
20-782	セルクルール L	86
20-785BO	マルチギフトBOX (S) 茶/オレンジ	135
20-786BO	マルチギフトBOX (M) 茶/オレンジ	135
20-794	コンビネーションギフト SS	133
20-795	コンビネーションギフト S	133
20-796	コンビネーションギフト M	133
20-797	コンビネーションギフト L	133
20-798BR	ハンディブラディーク ブラック/レッド	194
20-798BY	ハンディブラディーク ブラック/イエロー	194
20-798GY	ハンディブラディーク グレー/イエロー	194
20-799BR	ハンディブラディークM ブラック/レッド	194
20-799BY	ハンディブラディークM ブラック/イエロー	194

品 番	品 名	掲載ページ
20-799GY	ハンディブラディークM グレー/イエロー	194
20-810X	帯 小 スマイルブラウン	268
20-811X	帯 小 スマイルグリーン	268
20-812X	帯 小 スマイルオレンジ	268
20-813X	帯 小 スマイルピンク	268
20-814X	帯 小 スマイルレッド	268
20-815X	帯 小 スマイルイエロー	268
20-816X	帯 小 HAPPY!	269
20-817X	帯 小 おくりもの	269
20-818X	帯 小 和み菓子①	269
20-819X	帯 小 和み菓子②	269
20-820X	帯 小 HAPPY TIME	268
20-821X	帯 小 THANK YOU	268
20-822X	帯 小 心ばかり	268
20-823X	帯 小 いつもありがとうございます	268
20-824X	帯 小 寿	268
20-825X	帯 小 お祝	268
20-827X	帯 小 内祝	268
20-830X	帯 小 エスペシャルフォーユー①	268
20-831X	帯 小 エスペシャルフォーユー②	268
20-838X	帯 小 HappyBirthday青	268
20-839X	帯 小 HappyBirthday赤	268
20-840X	帯 小 おめでとう	268
20-841X	帯 小 おめでとうございます	268
20-842X	帯 小 ありがとうございます	268
20-843X	帯 小 よろしく申し上げます	268
20-844X	帯 小 いつまでもお元気で	268
20-845X	帯 小 お誕生日おめでとう	268
20-860X	帯 大 スマイルブラウン	268
20-861X	帯 大 スマイルグリーン	268
20-862X	帯 大 スマイルオレンジ	268
20-863X	帯 大 スマイルピンク	268
20-864X	帯 大 スマイルレッド	268
20-865X	帯 大 スマイルイエロー	268
20-866X	帯 大 HAPPY!	269
20-867X	帯 大 おくりもの	269
20-868X	帯 大 和み菓子①	269
20-869X	帯 大 和み菓子②	269
20-870X	帯 大 HAPPY TIME	268
20-871X	帯 大 THANK YOU	268
20-872X	帯 大 心ばかり	268
20-873X	帯 大 いつもありがとうございます	268
20-874X	帯 大 寿	268
20-875X	帯 大 お祝	268
20-876X	帯 大 お供	268
20-877X	帯 大 内祝	268
20-880X	帯 大 エスペシャルフォーユー①	268
20-881X	帯 大 エスペシャルフォーユー②	268
20-888X	帯 大 HappyBirthday青	268
20-889X	帯 大 HappyBirthday赤	268
20-890X	帯 大 おめでとう	268
20-891X	帯 大 おめでとうございます	268
20-892X	帯 大 ありがとうございます	268
20-893X	帯 大 よろしく申し上げます	268
20-894X	帯 大 いつまでもお元気で	268
20-895X	帯 大 お誕生日おめでとう	268
20-896X	帯 大 お中元	268
20-897X	帯 大 お歳暮	268
20-898X	帯 小 お中元	268
20-899X	帯 小 お歳暮	268
20-900B	ポシェ小ブラウン	227

品 番	品 名	掲載ページ
20-900BX	ポシェ小ブラウン 小口	227
20-900C	ポシェ小クリーム	227
20-900CX	ポシェ小クリーム 小口	227
20-900G	ポシェ小グリーン	227
20-900GX	ポシェ小グリーン 小口	227
20-900P	ポシェ小ピンク	227
20-900PX	ポシェ小ピンク 小口	227
20-900R	ポシェ小レッド	227
20-900RX	ポシェ小レッド 小口	227
20-900W	ポシェ小ホワイト	227
20-900WX	ポシェ小ホワイト 小口	227
20-901B	ポシェ大ブラウン	228
20-901BX	ポシェ大ブラウン 小口	228
20-901C	ポシェ大クリーム	228
20-901CX	ポシェ大クリーム 小口	228
20-901G	ポシェ大グリーン	228
20-901GX	ポシェ大グリーン 小口	228
20-901P	ポシェ大ピンク	228
20-901PX	ポシェ大ピンク 小口	228
20-901R	ポシェ大レッド	228
20-901RX	ポシェ大レッド 小口	228
20-901W	ポシェ大ホワイト	228
20-901WX	ポシェ大ホワイト 小口	228
20-902B	ポシェGZブラウン	227
20-902BX	ポシェGZブラウン 小口	227
20-902C	ポシェGZクリーム	227
20-902CX	ポシェGZクリーム 小口	227
20-902G	ポシェGZグリーン	227
20-902GX	ポシェGZグリーン 小口	227
20-902P	ポシェGZピンク	227
20-902PX	ポシェGZピンク 小口	227
20-902R	ポシェGZレッド	227
20-902RX	ポシェGZレッド 小口	227
20-902W	ポシェGZホワイト	227
20-902WX	ポシェGZホワイト 小口	227
20-904B	ポシェ特大ブラウン	228
20-904BX	ポシェ特大ブラウン 小口	228
20-904C	ポシェ特大クリーム	228
20-904CX	ポシェ特大クリーム 小口	228
20-904G	ポシェ特大グリーン	228
20-904GX	ポシェ特大グリーン 小口	228
20-904P	ポシェ特大ピンク	228
20-904PX	ポシェ特大ピンク 小口	228
20-904R	ポシェ特大レッド	228
20-904RX	ポシェ特大レッド 小口	228
20-904W	ポシェ特大ホワイト	228
20-904WX	ポシェ特大ホワイト 小口	228
20-906B	ポシェ 115 ブラウン	228
20-906BX	ポシェ 115 ブラウン 小口	228
20-906C	ポシェ 115 クリーム	228
20-906CX	ポシェ 115 クリーム 小口	228
20-907B	ポシェ 特小 ブラウン	227
20-907BX	ポシェ 特小 ブラウン 小口	227
20-907C	ポシェ 特小 クリーム	227
20-907CX	ポシェ 特小 クリーム 小口	227
20-907W	ポシェ 特小 ホワイト	227
20-907WX	ポシェ 特小 ホワイト 小口	227
20-910B	ポヌール小ブラウン	229
20-910BX	ポヌール小ブラウン 小口	229
20-910W	ポヌール小ホワイト	229
20-910WX	ポヌール小ホワイト 小口	229

品番	品名	掲載ページ
20-911B	ポヌール大ブラウン	230
20-911BX	ポヌール大ブラウン 小口	230
20-911W	ポヌール大ホワイト	230
20-911WX	ポヌール大ホワイト 小口	230
20-912B	ポヌールGZブラウン	229
20-912BX	ポヌールGZブラウン 小口	229
20-912W	ポヌールGZホワイト	229
20-912WX	ポヌールGZホワイト 小口	229
20-914B	ポヌール特大ブラウン	230
20-914BX	ポヌール特大ブラウン 小口	230
20-914W	ポヌール特大ホワイト	230
20-914WX	ポヌール特大ホワイト 小口	230
20-916B	ポヌール 特小 ブラウン	229
20-916BX	ポヌール 特小 ブラウン 小口	229
20-916W	ポヌール 特小 ホワイト	229
20-916WX	ポヌール 特小 ホワイト 小口	229
20-920B	チャック付スタンド袋 ストライブブラウン	220
20-920BX	チャック付スタンド袋 ストライブブラウン 小口	220
20-920P	チャック付スタンド袋 ストライブピンク	220
20-920PX	チャック付スタンド袋 ストライブピンク 小口	220
20-920W	チャック付スタンド袋 ストライブ白	220
20-920WX	チャック付スタンド袋 ストライブ白 小口	220
20-921B	チャック付スタンド袋S ストライブブラウン	220
20-921BX	チャック付スタンド袋S ストライブブラウン 小口	220
20-921P	チャック付スタンド袋S ストライブピンク	220
20-921PX	チャック付スタンド袋S ストライブピンク 小口	220
20-921W	チャック付スタンド袋S ストライブ白	220
20-921WX	チャック付スタンド袋S ストライブ白 小口	220
20-922B	チャック付スタンド袋SS ストライブブラウン	220
20-922BX	チャック付スタンド袋SS ストライブブラウン 小口	220
20-922P	チャック付スタンド袋SS ストライブピンク	220
20-922PX	チャック付スタンド袋SS ストライブピンク 小口	220
20-922W	チャック付スタンド袋SS ストライブ白	220
20-922WX	チャック付スタンド袋SS ストライブ白 小口	220
20-944BR	リーニュー 特小 ブラウン	225
20-944BRX	リーニュー 特小 ブラウン 小口	225
20-944GR	リーニュー 特小 グリーン	225
20-944GRX	リーニュー 特小 グリーン 小口	225
20-944OR	リーニュー 特小 オレンジ	225
20-944ORX	リーニュー 特小 オレンジ 小口	225
20-944PI	リーニュー 特小 ピンク	225
20-944PIX	リーニュー 特小 ピンク 小口	225
20-944W	リーニュー 特小 ホワイト	225
20-944WX	リーニュー 特小 ホワイト 小口	225
20-945BR	リーニュー 小 ブラウン	97・225
20-945BRX	リーニュー 小 ブラウン 小口	97・225
20-945GR	リーニュー 小 グリーン	97・225
20-945GRX	リーニュー 小 グリーン 小口	97・225
20-945OR	リーニュー 小 オレンジ	97・225
20-945ORX	リーニュー 小 オレンジ 小口	97・225
20-945PI	リーニュー 小 ピンク	97・225
20-945PIX	リーニュー 小 ピンク 小口	97・225
20-945W	リーニュー 小 ホワイト	97・225
20-945WX	リーニュー 小 ホワイト 小口	97・225
20-946BR	リーニュー 大 ブラウン	226
20-946BRX	リーニュー 大 ブラウン 小口	226
20-946GR	リーニュー 大 グリーン	226
20-946GRX	リーニュー 大 グリーン 小口	226
20-946OR	リーニュー 大 オレンジ	226
20-946ORX	リーニュー 大 オレンジ 小口	226
20-946PI	リーニュー 大 ピンク	226

品番	品名	掲載ページ
20-946PIX	リーニュー 大 ピンク 小口	226
20-946W	リーニュー 大 ホワイト	226
20-946WX	リーニュー 大 ホワイト 小口	226
20-947BR	リーニュー GZ ブラウン	225
20-947BRX	リーニュー GZ ブラウン 小口	225
20-947GR	リーニュー GZ グリーン	225
20-947GRX	リーニュー GZ グリーン 小口	225
20-947OR	リーニュー GZ オレンジ	225
20-947ORX	リーニュー GZ オレンジ 小口	225
20-947PI	リーニュー GZ ピンク	225
20-947PIX	リーニュー GZ ピンク 小口	225
20-947W	リーニュー GZ ホワイト	225
20-947WX	リーニュー GZ ホワイト 小口	225
20-948BR	リーニュー 特大 ブラウン	226
20-948BRX	リーニュー 特大 ブラウン 小口	226
20-948GR	リーニュー 特大 グリーン	226
20-948GRX	リーニュー 特大 グリーン 小口	226
20-948OR	リーニュー 特大 オレンジ	226
20-948ORX	リーニュー 特大 オレンジ 小口	226
20-948PI	リーニュー 特大 ピンク	226
20-948PIX	リーニュー 特大 ピンク 小口	226
20-948W	リーニュー 特大 ホワイト	226
20-948WX	リーニュー 特大 ホワイト 小口	226
20-949BR	リーニュー 115 ブラウン	226
20-949BRX	リーニュー 115 ブラウン 小口	226
20-949GR	リーニュー 115 グリーン	226
20-949GRX	リーニュー 115 グリーン 小口	226
20-949OR	リーニュー 115 オレンジ	226
20-949ORX	リーニュー 115 オレンジ 小口	226
20-949PI	リーニュー 115 ピンク	226
20-949PIX	リーニュー 115 ピンク 小口	226
20-949W	リーニュー 115 ホワイト	226
20-949WX	リーニュー 115 ホワイト 小口	226
20-950	スイートポテト 5ヶ入	176
20-951	スイートポテト 10ヶ入	176
20-965	ペーパーバッグ ショコラ 3S	247
20-966	ペーパーバッグ ショコラ SS	247
20-967	ペーパーバッグ ショコラ S	247
20-968	ペーパーバッグ ショコラ M	247
20-969	ペーパーバッグ ショコラ L	247
20-992	ミニバルーンBOX ボルデュール	196
20-993	ミニバルーンBOX コロン	196
20-1001X	フレーバーシール アーモンド	259
20-1002X	フレーバーシール 青りんご	259
20-1003X	フレーバーシール あずき	259
20-1004X	フレーバーシール あんず	259
20-1005X	フレーバーシール いちご	259
20-1006X	フレーバーシール いちじく	259
20-1007X	フレーバーシール うめ	259
20-1008X	フレーバーシール オレンジ	259
20-1009X	フレーバーシール ガーリック	259
20-1010X	フレーバーシール カシス	259
20-1011X	フレーバーシール かぼちゃ	259
20-1012X	フレーバーシール キウイ	259
20-1013X	フレーバーシール きなこ	259
20-1014X	フレーバーシール キャラメル	259
20-1015X	フレーバーシール くり	259
20-1016X	フレーバーシール くるみ	259
20-1017X	フレーバーシール グレープフルーツ	259
20-1018X	フレーバーシール 紅茶	259
20-1019X	フレーバーシール コーヒー	259

品番	品名	掲載ページ
20-1020X	フレイバーシール 黒糖	259
20-1021X	フレイバーシール ココア	259
20-1022X	フレイバーシール ココナッツ	259
20-1023X	フレイバーシール ごま	259
20-1024X	フレイバーシール さくら	259
20-1025X	フレイバーシール さくらんぼ	259
20-1026X	フレイバーシール しお	259
20-1027X	フレイバーシール シナモン	259
20-1028X	フレイバーシール シナモンシュガー	259
20-1029X	フレイバーシール シュガーバター	259
20-1030X	フレイバーシール 生姜	259
20-1031X	フレイバーシール しょうゆ	259
20-1032X	フレイバーシール スイートポテト	259
20-1033X	フレイバーシール チーズ	259
20-1034X	フレイバーシール チョコチップ	259
20-1035X	フレイバーシール チョコレート	259
20-1036X	フレイバーシール トマト	259
20-1037X	フレイバーシール ナッツ	259
20-1038X	フレイバーシール 日本酒	259
20-1039X	フレイバーシール にんじん	260
20-1040X	フレイバーシール バイナップル	260
20-1041X	フレイバーシール 白桃	260
20-1042X	フレイバーシール バター	260
20-1043X	フレイバーシール はちみつ	260
20-1044X	フレイバーシール パッション	260
20-1045X	フレイバーシール パナナ	260
20-1046X	フレイバーシール パニラ	260
20-1047X	フレイバーシール ピスタチオ	260
20-1048X	フレイバーシール ぶどう	260
20-1049X	フレイバーシール ブラックペッパー	260
20-1050X	フレイバーシール プラム	260
20-1051X	フレイバーシール フランボワーズ	260
20-1052X	フレイバーシール フルーツ	260
20-1053X	フレイバーシール ブルーベリー	260
20-1054X	フレイバーシール プレーン	260
20-1055X	フレイバーシール ヘーゼルナッツ	260
20-1056X	フレイバーシール ほうじ茶	260
20-1057X	フレイバーシール ホワイトチョコレート	260
20-1058X	フレイバーシール 抹茶	260
20-1059X	フレイバーシール マンゴー	260
20-1060X	フレイバーシール みそ	260
20-1061X	フレイバーシール ミルク	260
20-1062X	フレイバーシール ミルクチョコレート	260
20-1063X	フレイバーシール 紫いも	260
20-1064X	フレイバーシール メープル	260
20-1065X	フレイバーシール メロン	260
20-1066X	フレイバーシール モカ	260
20-1067X	フレイバーシール もも	260
20-1068X	フレイバーシール ゆず	260
20-1069X	フレイバーシール 洋梨	260
20-1070X	フレイバーシール ヨーグルト	260
20-1071X	フレイバーシール 緑茶	260
20-1072X	フレイバーシール りんご	260
20-1073X	フレイバーシール レーズン	260
20-1074X	フレイバーシール レモン	260
20-1075X	フレイバーシール ローズ	260
20-1076X	フレイバーシール ワイン	260
20-1077X	フレイバーシール 和三盆	260
20-1078X	フレイバーシール プレーン黄色	260
20-1079X	フレイバーシール ラムレーズン	260
20-1080X	フレイバーシール ラズベリー	260

品番	品名	掲載ページ
20-1081X	フレイバーシール オートミール	260
20-1082X	フレイバーシール マカダミアナッツ	260
20-1083X	フレイバーシール ライチ	260
20-1084X	フレイバーシール 和栗	260
20-1085X	フレイバーシール 黒ごま	260
20-1086X	フレイバーシール 巨峰	260
20-1087X	フレイバーシール みかん	260
20-1088X	フレイバーシール マスカット	260
20-1089X	フレイバーシール ハチみそ	260
20-1090X	フレイバーシール 米粉	260
20-1091X	フレイバーシール 安納芋	260
20-1092X	フレイバーシール すんだ	260
20-1093X	フレイバーシール ピーナツ	260
20-1094X	フレイバーシール ホワイトチョコチップ	260
20-1095X	フレイバーシール マーガリン	260
20-1096X	フレイバーシール クランベリー	260
20-1097X	フレイバーシール とうもろこし	260
20-1098X	フレイバーシール まめ	260
20-1099X	フレイバーシール 五色まめ	260
20-1100X	フレイバーシール さつまいも	260
20-1201X	焼菓子シール クッキー	261
20-1202X	焼菓子シール マドレーヌ	261
20-1203X	焼菓子シール フィナンシェ	261
20-1204X	焼菓子シール フリアン	261
20-1205X	焼菓子シール ガレット	261
20-1206X	焼菓子シール ダックワーズ	261
20-1207X	焼菓子シール フロランタン	261
20-1208X	焼菓子シール ブラウニー	261
20-1209X	焼菓子シール カステラ	261
20-1210X	焼菓子シール 焼ドーナツ	261
20-1211X	焼菓子シール レモンケーキ	261
20-1212X	焼菓子シール リーフパイ	261
20-1213X	焼菓子シール スイートポテト	261
20-1214X	焼菓子シール オレンジ	261
20-1215X	焼菓子シール アップルパイ	261
20-1216X	焼菓子シール フルーツケーキ	261
20-1217X	焼菓子シール マカロン	261
20-1218X	焼菓子シール ワッフル	261
20-1219X	焼菓子シール チョコサンド	261
20-1220X	焼菓子シール レーズンサンド	261
20-1221X	焼菓子シール ラスク	261
20-1222X	焼菓子シール マロンパイ	261
20-1223X	焼菓子シール パウムクーヘン	261
20-1224X	焼菓子シール シフォンケーキ	261
20-1225X	焼菓子シール スティックケーキ	261
20-1226X	焼菓子シール プッセ	261
20-1227X	焼菓子シール シュークリーム	261
20-1228X	焼菓子シール プリン	261
20-1229X	焼菓子シール クグロフ	261
20-1251X	要冷蔵シール40×40	261
20-1252X	要冷凍シール40×40	261
20-1261X	要冷蔵シール60×60	261
20-1262X	要冷凍シール60×60	261
20-1263X	お早めにお召し上がりください①	261
20-1264X	お早めにお召し上がりください②	261
20-1300X	ケーキピック スリールピンク (枠付)	278
20-1301X	ケーキピック スリールブラウン (枠付)	278
20-1302X	ケーキピック パティスリー20角 ホワイト	278
20-1303X	ケーキピック パティスリー20角 ゴールド	278
20-1304X	ケーキピック スリールピンク	278
20-1305X	ケーキピック スリールブラウン	278

品番	品名	掲載ページ
20-1306X	ケーキピック スリールレッド	278
20-1307X	ケーキピック スリールホワイト	278
20-1313X	ケーキピック シックA	278
20-1314X	ケーキピック シックB	278
20-1317X	ケーキピック クラウン	278
20-1318X	ケーキピック エスペシャルー25角	278
20-1319X	ケーキピック ルフエ	278
20-1320X	ケーキピック リーフ ホワイト	278
20-1321X	ケーキピック リーフ シルバー	278
20-1322X	ケーキピック パティスリー長角 (オレンジ)	278
20-1323X	ケーキピック パティスリー長角 (グリーン)	278
20-1324X	ケーキピック ハートピンク	278
20-1336X	デコピック リーフ (グリーン)	277
20-1337X	デコピック リーフ (オレンジ)	277
20-1338X	デコピック アキュート (金)	277
20-1339X	デコピック アキュート (銀)	277
20-1400	段ボールばんじゅう	292
20-1455	HBダイヤキルトBOX キャメル S	140
20-1455G	HBダイヤキルトBOX グリーン S	140
20-1455P	HBダイヤキルトBOX ピンク S	140
20-1456	HBダイヤキルトBOX キャメル M	140
20-1456G	HBダイヤキルトBOX グリーン M	140
20-1456P	HBダイヤキルトBOX ピンク M	140
20-1457	HBダイヤキルトBOX キャメル L	140
20-1457G	HBダイヤキルトBOX グリーン L	140
20-1457P	HBダイヤキルトBOX ピンク L	140
20-1458	HBダイヤキルトBOX キャメル SS	140
20-1458G	HBダイヤキルトBOX グリーン SS	140
20-1458P	HBダイヤキルトBOX ピンク SS	140
20-1459	HBダイヤキルトBOX キャメル LL	140
20-1459G	HBダイヤキルトBOX グリーン LL	140
20-1459P	HBダイヤキルトBOX ピンク LL	140
20-1460B	ショコラバッグ S ブラウン	249
20-1460BX	ショコラバッグ S ブラウン 小口	249
20-1460C	ショコラバッグ S クリーム	249
20-1460CX	ショコラバッグ S クリーム 小口	249
20-1460P	ショコラバッグ S ピンク	249
20-1460PX	ショコラバッグ S ピンク 小口	249
20-1461B	ショコラバッグ M ブラウン	249
20-1461BX	ショコラバッグ M ブラウン 小口	249
20-1461C	ショコラバッグ M クリーム	249
20-1461CX	ショコラバッグ M クリーム 小口	249
20-1461P	ショコラバッグ M ピンク	249
20-1461PX	ショコラバッグ M ピンク 小口	249
20-1462B	ショコラバッグ L ブラウン	249
20-1462BX	ショコラバッグ L ブラウン 小口	249
20-1462C	ショコラバッグ L クリーム	249
20-1462CX	ショコラバッグ L クリーム 小口	249
20-1462P	ショコラバッグ L ピンク	249
20-1462PX	ショコラバッグ L ピンク 小口	249
20-1468X	ギフトトレーS専用ラッピング袋 (底マチ)	178
20-1469X	ギフトトレーM専用ラッピング袋 (底マチ)	178
20-1491B	ル・ガトースクエアロング ブラウン	158
20-1497BR	ギフトトレー パニエ 茶 (S)	178
20-1497W	ギフトトレー パニエ 白 (S)	178
20-1498BR	ギフトトレー パニエ 茶 (M)	178
20-1498W	ギフトトレー パニエ 白 (M)	178
20-1515G	スリムパウンドBOX グリーン	177
20-1515P	スリムパウンドBOX ピンク	177
20-1515S	スリムパウンドBOX シルバー	177
20-1520	B.Bアソートボックス 3	131

品番	品名	掲載ページ
20-1521	B.Bアソートボックス 4	131
20-1530	ハンディーバッグ エッフェルS	195
20-1531	ハンディーバッグ エッフェルM	195
20-1532	ハンディーバッグ ストライプS	195
20-1533	ハンディーバッグ ストライプM	195
20-1535	ル・ガトースクエア150角 クラフト	158
20-1536	ル・ガトースクエアロング クラフト	158
20-1540	ギフトBOXナチュラル 特小	119
20-1541	ギフトBOXナチュラル 小	119
20-1542	ギフトBOXナチュラル 120	119
20-1543	ギフトBOXナチュラル 中	119
20-1544	ギフトBOXナチュラル 大	119
20-1545	ギフトBOXナチュラル 特大	119
20-1546BR	クールバッグ ブラウン S	258
20-1546BRX	クールバッグ ブラウン S 小口	258
20-1546OR	クールバッグ オランジェ S	258
20-1546ORX	クールバッグ オランジェ S 小口	258
20-1547BR	クールバッグ ブラウン M	258
20-1547BRX	クールバッグ ブラウン M 小口	258
20-1547OR	クールバッグ オランジェ M	258
20-1547ORX	クールバッグ オランジェ M 小口	258
20-1548BR	クールバッグ ブラウン L	258
20-1548BRX	クールバッグ ブラウン L 小口	258
20-1548OR	クールバッグ オランジェ L	258
20-1548ORX	クールバッグ オランジェ L 小口	258
20-1555BR	ドゥミセックギフトS ブラウン	111
20-1555GR	ドゥミセックギフトS グリーン	111
20-1555OR	ドゥミセックギフトS オレンジ	111
20-1556BR	ドゥミセックギフトM ブラウン	111
20-1556GR	ドゥミセックギフトM グリーン	111
20-1556OR	ドゥミセックギフトM オレンジ	111
20-1557BR	ドゥミセックギフトL ブラウン	111
20-1557GR	ドゥミセックギフトL グリーン	111
20-1557OR	ドゥミセックギフトL オレンジ	111
20-1570	ペーパーバッグ クレール ミニ	239
20-1571	ペーパーバッグ クレール 特小	239
20-1572	ペーパーバッグ クレール 小	239
20-1573	ペーパーバッグ クレール 横長	239
20-1574	ペーパーバッグ クレール 中	239
20-1575	ペーパーバッグ クレール 大	239
20-1576	ペーパーバッグ クレール 特大	239
20-1577	ハンディ紙袋 クレール S	238
20-1578	ハンディ紙袋 クレール M	238
20-1580	ペーパーバッグ ルミエール ミニ	239
20-1581	ペーパーバッグ ルミエール 特小	239
20-1582	ペーパーバッグ ルミエール 小	239
20-1583	ペーパーバッグ ルミエール 横長	239
20-1584	ペーパーバッグ ルミエール 中	239
20-1585	ペーパーバッグ ルミエール 大	239
20-1586	ペーパーバッグ ルミエール 特大	239
20-1587	ハンディ紙袋 ルミエール S	238
20-1588	ハンディ紙袋 ルミエール M	238
20-1590	パティスリー角底袋 クレール 4号	235
20-1591	パティスリー角底袋 クレール 6号	235
20-1592	パティスリー角底袋 クレール 8号	235
20-1593	パティスリー角底袋 クレール 12号	235
20-1595	パティスリー角底袋 ルミエール 4号	236
20-1596	パティスリー角底袋 ルミエール 6号	236
20-1597	パティスリー角底袋 ルミエール 8号	236
20-1598	パティスリー角底袋 ルミエール 12号	236
20-1599	パティスリーバッグ クレール 底GZ	251

品番	品名	掲載ページ
20-1600	パティスリーバッグ クレール S	251
20-1601	パティスリーバッグ クレール M	251
20-1602	パティスリーバッグ クレール L	251
20-1604	パティスリーバッグ ルミエール 底GZ	251
20-1605	パティスリーバッグ ルミエール S	251
20-1606	パティスリーバッグ ルミエール M	251
20-1607	パティスリーバッグ ルミエール L	251
20-1610BL	ガトーノワール5	78・87
20-1611BL	ガトーノワール10	78・87
20-1620Y	洋菓子柄 手提袋 特小	242
20-1621Y	洋菓子柄 手提袋 小	242
20-1622Y	洋菓子柄 手提袋 中	242
20-1625BLX	チョコ2個箱 黒	89
20-1625WX	チョコ2個箱 白	89
20-1626BLX	チョコ3個箱 黒	89
20-1626WX	チョコ3個箱 白	89
20-1627BLX	チョコ4個箱 黒	89
20-1627WX	チョコ4個箱 白	89
20-1628BLX	チョコ5個箱 黒	89
20-1628WX	チョコ5個箱 白	89
20-1629BLX	チョコ6個箱 黒	89
20-1629WX	チョコ6個箱 白	89
20-1630BLX	チョコ8個箱 黒	89
20-1630WX	チョコ8個箱 白	89
20-1631BX	チョコ2個用グラシン 茶	90
20-1631WX	チョコ2個用グラシン 白	90
20-1632BX	チョコ3個用グラシン 茶	90
20-1632WX	チョコ3個用グラシン 白	90
20-1633BX	チョコ4個用グラシン 茶	90
20-1633WX	チョコ4個用グラシン 白	90
20-1634BX	チョコ5個用グラシン 茶	90
20-1634WX	チョコ5個用グラシン 白	90
20-1635BX	チョコ6個用グラシン 茶	90
20-1635WX	チョコ6個用グラシン 白	90
20-1636BX	チョコ8個用グラシン 茶	90
20-1636WX	チョコ8個用グラシン 白	90
20-1637CX	チョコレート2ヶチェリートレー	90
20-1637GX	チョコレート2ヶゴールドトレー	90
20-1637MX	チョコレート2ヶマロントレー	90
20-1637RX	チョコレート2ヶローズピンクトレー	90
20-1638CX	チョコレート3ヶチェリートレー	90
20-1638GX	チョコレート3ヶゴールドトレー	90
20-1638MX	チョコレート3ヶマロントレー	90
20-1638RX	チョコレート3ヶローズピンクトレー	90
20-1639CX	チョコレート4ヶチェリートレー	90・167
20-1639GX	チョコレート4ヶゴールドトレー	90・167
20-1639MX	チョコレート4ヶマロントレー	90・167
20-1639RX	チョコレート4ヶローズピンクトレー	90・167
20-1640CX	チョコレート5ヶチェリートレー	90
20-1640GX	チョコレート5ヶゴールドトレー	90
20-1640MX	チョコレート5ヶマロントレー	90
20-1640RX	チョコレート5ヶローズピンクトレー	90
20-1641CX	チョコレート6ヶチェリートレー	90
20-1641GX	チョコレート6ヶゴールドトレー	90
20-1641MX	チョコレート6ヶマロントレー	90
20-1641RX	チョコレート6ヶローズピンクトレー	90
20-1642CX	チョコレート8ヶチェリートレー	90
20-1642GX	チョコレート8ヶゴールドトレー	90
20-1642MX	チョコレート8ヶマロントレー	90
20-1642RX	チョコレート8ヶローズピンクトレー	90
20-1650	プチフロマージュ5	76

品番	品名	掲載ページ
20-1651	プチフロマージュ10	76
20-1660	カラフルパレットS	86
20-1661	カラフルパレットM	86
20-1662	カラフルパレットL	86
20-1670	モンドリーヴル シック	183
20-1671	モンドリーヴル エッフェル	183
20-1671B	タブレットショコラ ブラン	96
20-1671R	タブレットショコラ ルージュ	96
20-1675B	キューブBOX ノルディックブルー	191
20-1675G	キューブBOX ノルディックグリーン	191
20-1675O	キューブBOX ノルディックオレンジ	191
20-1675P	キューブBOX ノルディックピンク	191
20-1685B	キューブBOX 黒	191
20-1685G	キューブBOX グレー	191
20-1685K	キューブBOX クラフト	191
20-1685W	キューブBOX 白	191
20-1686	ブランブルー-S	126
20-1687	ブランブルー-M	126
20-1688	ブランブルー用ゼリー台紙	126
20-1695	クリアビロー ウェーブ	203
20-1696	クリアビロー ストライプ	203
20-1697	ルージュエレガンスS	158
20-1698	ルージュエレガンスM	158
20-1800X	焼菓子帯 小 焼きドーナツ	269
20-1801X	焼菓子帯 小 パウムクーヘン	269
20-1802X	焼菓子帯 小 ロールケーキ	269
20-1803X	焼菓子帯 小 カステラ	269
20-1804X	焼菓子帯 小 チーズケーキ	269
20-1805X	焼菓子帯 小 マロンケーキ	269
20-1806X	焼菓子帯 小 涼菓	269
20-1807X	焼菓子帯 小 レモンケーキ	269
20-1808X	焼菓子帯 小 マドレーヌ	269
20-1809X	焼菓子帯 小 クッキー	269
20-1810X	焼菓子帯 小 リーフパイ	269
20-1811X	焼菓子帯 小 スイートポテト	269
20-1817X	帯 小 スイーツ	269
20-1850X	焼菓子帯 大 焼きドーナツ	269
20-1851X	焼菓子帯 大 パウムクーヘン	269
20-1852X	焼菓子帯 大 ロールケーキ	269
20-1853X	焼菓子帯 大 カステラ	269
20-1854X	焼菓子帯 大 チーズケーキ	269
20-1855X	焼菓子帯 大 マロンケーキ	269
20-1856X	焼菓子帯 大 涼菓	269
20-1857X	焼菓子帯 大 レモンケーキ	269
20-1858X	焼菓子帯 大 マドレーヌ	269
20-1859X	焼菓子帯 大 クッキー	269
20-1860X	焼菓子帯 大 リーフパイ	269
20-1861X	焼菓子帯 大 スイートポテト	269
20-1862X	焼菓子帯 大 プリン	269
20-1867X	帯 大 スイーツ	269
20-1868X	帯 小 お年賀	268
20-1869X	帯 大 お年賀	268
20-1935	リトルデコ キャメル	191
20-1936	リトルデコ シトロン	191
20-1961	グロスホワイトBOX65 5ヶ	115
20-1962	グロスホワイトBOX65 10ヶ	115
20-1963	グロスホワイトBOX65 15ヶ	115
20-1964	グロスホワイトBOX65 20ヶ	115
20-1965	プレジールコフレ 黒	164
20-1966	プレジールコフレ カーキ	164
20-1967	プレジールコフレ パープル	164

品 番	品 名	掲載ページ
20-1968BL	カラフルテトラ ブルー	205
20-1968BR	カラフルテトラ ブラウン	205
20-1968OR	カラフルテトラ オレンジ	205
20-1968RE	カラフルテトラ レッド	205
20-1968W	カラフルテトラ ホワイト	205
20-1968YE	カラフルテトラ イエロー	205
20-1969	スーリールコフレ ピンク	165
20-1970	スーリールコフレ ブルー	165
20-1971	スーリールコフレ グリーン	165
20-1972	スーリールコフレ イエロー	165
20-1973	クリアピロー モノクロ	203
20-1974	クリアピロー ポリゴン	203
20-1975	クリアピロー シックシン ストライプ	203
20-1976	クリアピロー ポップ	203
20-1980BL	ドゥミセックギフト ノワールS	112
20-1980BR	ドゥミセックギフト ブラウス	112
20-1981BL	ドゥミセックギフト ノワールM	112
20-1981BR	ドゥミセックギフト ブラウスM	112
20-1982BL	ドゥミセックギフト ノワールL	112
20-1982BR	ドゥミセックギフト ブラウスL	112
20-1983	ウールーギフトS	113
20-1984	ウールーギフトM	113
20-1985	ウールーギフトL	113
20-1989	包装紙グッドタイムホワイト	272
20-1989X	包装紙グッドタイムホワイト 小口	272
20-1990	包装紙リーニュホワイト	272
20-1990X	包装紙リーニュホワイト 小口	272
20-1991	包装紙リーニュブラウン	272
20-1991X	包装紙リーニュブラウン 小口	272
20-1992	包装紙リーニュブルー	272
20-1992X	包装紙リーニュブルー 小口	272
20-1993	包装紙リーニュオレンジ	272
20-1993X	包装紙リーニュオレンジ 小口	272
20-1994	包装紙リーニュピンク	272
20-1994X	包装紙リーニュピンク 小口	272
20-1995	包装紙ルミエールホワイト	272
20-1995X	包装紙ルミエールホワイト 小口	272
20-1996	包装紙ルミエールブラウン	272
20-1996X	包装紙ルミエールブラウン 小口	272
20-1997	包装紙ハッピータイムホワイト	272
20-1997X	包装紙ハッピータイムホワイト 小口	272
20-1998	包装紙ハッピータイムグレー	272
20-1998X	包装紙ハッピータイムグレー 小口	272
20-1999	包装紙ボルカドットブラック	272
20-1999X	包装紙ボルカドットブラック 小口	272
20-2000BL	HBフードギフトボックス S メタルブラック	137
20-2000W	HBフードギフトボックス S パールホワイト	137
20-2001BL	HBフードギフトボックス M メタルブラック	137
20-2001W	HBフードギフトボックス M パールホワイト	137
20-2002BL	HBフードギフトボックス L メタルブラック	137
20-2002W	HBフードギフトボックス L パールホワイト	137
20-2010	チャック付小判抜袋 ルミエール S	214
20-2010X	チャック付小判抜袋 ルミエール S 小口	214
20-2011	チャック付小判抜袋 ルミエール M	214
20-2011X	チャック付小判抜袋 ルミエール M 小口	214
20-2012	チャック付小判抜袋 ストライプピンク S	214
20-2012X	チャック付小判抜袋 ストライプピンク S 小口	214
20-2013	チャック付小判抜袋 ストライプピンク M	214
20-2013X	チャック付小判抜袋 ストライプピンク M 小口	214
20-2014	スライダーポーチ ボルカドットブラック S	215
20-2014X	スライダーポーチ ボルカドットブラック S 小口	215

品 番	品 名	掲載ページ
20-2015	スライダーポーチ ボルカドットブラック M	215
20-2015X	スライダーポーチ ボルカドットブラック M 小口	215
20-2016	スライダーポーチ ハッピータイム S	215
20-2016X	スライダーポーチ ハッピータイム S 小口	215
20-2017	スライダーポーチ ハッピータイム M	215
20-2017X	スライダーポーチ ハッピータイム M 小口	215
20-2020	フードサービスシトロン#4	14
20-2021	フードサービスシトロン#5	14
20-2022	フードサービスシトロン#6	14
20-2023	フードサービスシトロン#7	14
20-2024	フードサービスシトロン#8	14
20-2025	フードサービスシトロン#9	14
20-2026	フードサービスアメール#4	12
20-2027	フードサービスアメール#5	12
20-2028	フードサービスアメール#6	12
20-2029	フードサービスアメール#7	12
20-2030	フードサービスアメール#8	12
20-2031	フードサービスアメール#9	12
20-2032	フードサービスバンシェ#4	12
20-2033	フードサービスバンシェ#5	12
20-2034	フードサービスバンシェ#6	12
20-2035	フードサービスバンシェ#7	12
20-2036	フードサービスバンシェ#8	12
20-2037	フードサービスバンシェ#9	12
20-2038	フードサービスノンブル#4	14
20-2039	フードサービスノンブル#5	14
20-2040	フードサービスノンブル#6	14
20-2041	フードサービスノンブル#7	14
20-2042	フードサービスノンブル#8	14
20-2043	フードサービスノンブル#9	14
20-2050	ミロワールショコラSS (8×6)	94
20-2051	ミロワールショコラS (12×4)	94
20-2052	ミロワールショコラM (12×8)	94
20-2053	ミロワールショコラL (14×10)	94
20-2054	アムールガナッシュSS (8×6)	94
20-2055	アムールガナッシュS (12×4)	94
20-2056	アムールガナッシュM (12×8)	94
20-2057	アムールガナッシュL (14×10)	94
20-2058	ギフトBOX パレット 特小	124
20-2059	ギフトBOX パレット 小	124
20-2060	ギフトBOX パレット 中	124
20-2061	ギフトBOX パレット 120	124
20-2062	ギフトBOX パレット 大	124
20-2063	ギフトBOX パレット 特大	124
20-2064	ギフトBOX ループ 特小	124
20-2065	ギフトBOX ループ 小	124
20-2066	ギフトBOX ループ 中	124
20-2067	ギフトBOX ループ 120	124
20-2068	ギフトBOX ループ 大	124
20-2069	ギフトBOX ループ 特大	124
20-2070	BPパティスリーバッグルセット S	254
20-2071	BPパティスリーバッグルセット M	254
20-2072	BPパティスリーバッグルセット L	254
20-2073	BPパティスリーバッグルセット (底GZ)	254
20-2074	Bプレジバッグルセット S	254
20-2075	Bプレジバッグルセット M	254
20-2076	Bプレジバッグルセット L	254
20-2077	スイートピークル オレンジ	188
20-2078	スイートピークル レッド	188
20-2079	スイートデリバリー クリーム	188
20-2080	スイートデリバリー ピンク	188

品番	品名	掲載ページ
20-2090	ガオーBOX とら	189
20-2091	ガオーBOX ねこ	189
20-2092	ガオーBOX いぬ	189
20-2093	ガオーBOX ぶた	189
20-2094	ガオークリアBOX とら	190
20-2095	ガオークリアBOX ねこ	190
20-2096	ガオークリアBOX いぬ	190
20-2097	ガオークリアBOX ぶた	190
20-2100	ギフトBOX アッシュ R1	155
20-2101	ギフトBOX アッシュ R2	155
20-2102	ギフトBOX アッシュ R3	155
20-2103	ギフトBOX アッシュ R4	155
20-2104	リュクス キュービック	168
20-2105	リュクス スタンド	168
20-2106	リュクス スクエア	168
20-2107	シャルム キュービック	168
20-2108	シャルム スタンド	168
20-2109	シャルム スクエア	168
20-2110	シェリーバッグ イエロー	195
20-2111	シェリーバッグ パープル	195
20-2112	シェリーバッグ ブルー	195
20-2113	シェリーバッグ レッド	195
20-2114	シェリーバッグ グリーン	195
20-2118X	マットOPシート150角ジャーナル レッド	31
20-2119X	マットOPシート150角ジャーナル ピンク	31
20-2120X	マットOPシート150角ジャーナル クリーム	31
20-2121X	マットOPシート150角ジャーナル ブラウン	31
20-2122X	マットOPシート150角ジャーナル オレンジ	31
20-2123X	マットOPシート150角ジャーナル ワインレッド	31
20-2124X	マットOPシート150角ジャーナル イエロー	31
20-2125X	マットOPシート150角ジャーナル グリーン	31
20-2126X	マットOPシート150角センチンス レッド	32
20-2127X	マットOPシート150角センチンス クリーム	32
20-2128X	マットOPシート150角センチンス ブラウン	32
20-2129X	マットOPシート150角センチンス グリーン	32
20-2130X	マットOPシート150角センチンス オレンジ	32
20-2131X	マットOPシート150角センチンス ワインレッド	32
20-2132X	マットOPシート150角センチンス ピンク	32
20-2133X	マットOPシート150角センチンス ホワイト	32
20-2143	ギフトBOX リュクス5	127
20-2144	ギフトBOX リュクス10	127
20-2145	ギフトBOX シャルム5	127
20-2146	ギフトBOX シャルム10	127
20-2147	フルセックギフト リュクス S	106
20-2148	フルセックギフト リュクス M	106
20-2149	フルセックギフト リュクス L	106
20-2150	フルセックギフト シャルム S	106
20-2151	フルセックギフト シャルム M	106
20-2152	フルセックギフト シャルム L	106
20-2153B	ガトーセックギフト ブラウン S	109
20-2153C	ガトーセックギフト クリーム S	109
20-2153OR	ガトーセックギフト オレンジ S	109
20-2153P	ガトーセックギフト ピンク S	109
20-2154B	ガトーセックギフト ブラウン M	109
20-2154C	ガトーセックギフト クリーム M	109
20-2154OR	ガトーセックギフト オレンジ M	109
20-2154P	ガトーセックギフト ピンク M	109
20-2155B	ガトーセックギフト ブラウン L	109
20-2155C	ガトーセックギフト クリーム L	109
20-2155OR	ガトーセックギフト オレンジ L	109
20-2155P	ガトーセックギフト ピンク L	109

品番	品名	掲載ページ
20-2156	クレールBOX ミニ ブラウン	199
20-2157	クレールBOX ミニ レッド	199
20-2158	クレールBOX ミニ ピンク	199
20-2159	クレールBOX ミニ ブルー	199
20-2160	クレールBOX ミニ イエロー	199
20-2161	クレールBOX ミニ グリーン	199
20-2187	貼箱 シャン・ド・フルール ルージュ	148
20-2188	貼箱 シャン・ド・フルール ヴェール	148
20-2189	貼箱 メゾン	148
20-2190	貼箱 ハッピースマイルファクトリー	148
20-2191	貼箱 ボヌール グリーン	148
20-2192	貼箱 ボヌール ピンク	148
20-2193	貼箱 ボヌール ブラック	148
20-2194	貼箱 ボヌール ホワイト	148
20-2195	エクラン貼箱 ブラウン S	146
20-2196	エクラン貼箱 ブラウン M	146
20-2197	エクラン貼箱 ブラウン L	146
20-2198	エクラン貼箱 ピンク S	146
20-2199	エクラン貼箱 ピンク M	146
20-2200	エクラン貼箱 ピンク L	146
20-2201	エクラン貼箱 ホワイト S	146
20-2202	エクラン貼箱 ホワイト M	146
20-2203	エクラン貼箱 ホワイト L	146
20-2205	サイドオープンキャリー-130#5	6
20-2206	サイドオープンキャリー-130#6	6
20-2207	サイドオープンキャリー-130#7	6
20-2208	サイドオープンキャリー-130#8	6
20-2209	サイドオープンキャリー-130#9	6
20-2210	アニバーサリーデコ 4.5号	55
20-2210TM	アニバーサリーデコ 4.5号 金台紙丸型付	55
20-2211	アニバーサリーデコ 5号	55
20-2211TM	アニバーサリーデコ 5号 金台紙丸型付	55
20-2212	アニバーサリーデコ 6号	55
20-2212TM	アニバーサリーデコ 6号 金台紙丸型付	55
20-2220	トリニティバッグ S レッド	243
20-2221	トリニティバッグ S ターコイズ	243
20-2222	トリニティバッグ S イエロー	243
20-2223	トリニティバッグ M オールドピンク	243
20-2224	トリニティバッグ M ダスティグリーン	243
20-2225	トリニティバッグ M アッシュグレー	243
20-2227	フードロール レシビ ブラウン	73
20-2227T	フードロール レシビ ブラウン 金台紙付	73
20-2229	CACAO キュービック	99
20-2230	CACAO スタンド	99
20-2231	CACAO スクエア	99
20-2242	ミロワール コフレ ゼブラ (イエロー)	163
20-2243	ミロワール コフレ ゼブラ (ブラウン)	163
20-2244	ミロワール コフレ レオパード (ピンク)	163
20-2245	ミロワール コフレ レオパード (ブラウン)	163
20-2246	ミロワール ハンディー クロコ (ブラック)	193
20-2247	ミロワール ハンディー クロコ (レッド)	193
20-2248	ミロワール ハンディー ジラフ (ピンク)	193
20-2249	ミロワール ハンディー ジラフ (ブルー)	193
20-2281	チャック付スタンド袋 マリン	213
20-2281X	チャック付スタンド袋 マリン 小口	213
20-2282	チャック付スタンド袋シャン・ド・フルールルージュ	213
20-2282X	チャック付スタンド袋シャン・ド・フルールルージュ 小口	213
20-2283	チャック付スタンド袋シャン・ド・フルールヴェール	213
20-2283X	チャック付スタンド袋シャン・ド・フルールヴェール 小口	213
20-2284	チャック付スタンド袋ハッピースマイルファクトリー	213
20-2284X	チャック付スタンド袋ハッピースマイルファクトリー 小口	213

品番	品名	掲載ページ
20-2285	チャック付スタンド袋 シトロソ	213
20-2285X	チャック付スタンド袋 シトロソ 小口	213
20-2334	フードサービス110#4HS	10
20-2335	フードサービス110#5HS	10
20-2336	フードサービス110#6HS	10
20-2337	フードサービス110#7HS	10
20-2338	フードサービス110#8HS	10
20-2339	フードサービス110#9HS	10
20-2340	サイドオープンキャリー110#4HS	4
20-2341	サイドオープンキャリー110#5HS	4
20-2342	サイドオープンキャリー110#6HS	4
20-2343	サイドオープンキャリー110#7HS	4
20-2344	サイドオープンキャリー110#8HS	4
20-2345	サイドオープンキャリー110#9HS	4
20-2346	フードサービス110#4HSグレー	10
20-2347	フードサービス110#5HSグレー	10
20-2348	フードサービス110#6HSグレー	10
20-2349	フードサービス110#7HSグレー	10
20-2350	フードサービス110#8HSグレー	10
20-2351	フードサービス110#9HSグレー	10
20-2352	ガオーBOX うさぎ	189
20-2353	ガオークリアBOX うさぎ	190
20-2354FS	クラフトハンディーBOX 小 FS	175
20-2355FS	クラフトハンディーBOX 大 FS	175
20-2356	プチビジュアル4.5号	49
20-2356TM	プチビジュアル4.5号金台紙丸型付	49
20-2357	プチビジュアル5号	49
20-2357TM	プチビジュアル5号 金台紙丸型付	49
20-2358	プチビジュアル6号	49
20-2358TM	プチビジュアル6号 金台紙丸型付	49
20-2359	ハッピースマイルファクトリー4.5号	49
20-2359TM	ハッピースマイルファクトリー4.5号金台紙丸型付	49
20-2360	ハッピースマイルファクトリー5号	49
20-2360TM	ハッピースマイルファクトリー5号 金台紙丸型付	49
20-2361	ハッピースマイルファクトリー6号	49
20-2361TM	ハッピースマイルファクトリー6号 金台紙丸型付	49
20-2362	ケーキスタジオ4.5号	50
20-2362TM	ケーキスタジオ4.5号 金台紙丸型付	50
20-2363	ケーキスタジオ5号	50
20-2363TM	ケーキスタジオ5号 金台紙丸型付	50
20-2364	ケーキスタジオ6号	50
20-2364TM	ケーキスタジオ6号 金台紙丸型付	50
20-2365	パティシエの1日4.5号	50
20-2365TM	パティシエの1日4.5号 金台紙丸型付	50
20-2366	パティシエの1日5号	50
20-2366TM	パティシエの1日5号 金台紙丸型付	50
20-2367	パティシエの1日6号	50
20-2367TM	パティシエの1日6号 金台紙丸型付	50
20-2368X	フレイバーシール キャラメルナッツ	260
20-2369X	フレイバーシール アップルシナモン	260
20-2370X	フレイバーシール キャラメルバナナ	260
20-2371X	フレイバーシール チョコバナナ	260
20-2372X	フレイバーシール ラ・フランス	260
20-2373X	フレイバーシール ショコラナッツ	260
20-2374X	フレイバーシール アールグレイ	260
20-2375	サイドオープンキャリー110#4HSグレー	4
20-2376	サイドオープンキャリー110#5HSグレー	4
20-2377	サイドオープンキャリー110#6HSグレー	4
20-2378	サイドオープンキャリー110#7HSグレー	4
20-2379	サイドオープンキャリー110#8HSグレー	4
20-2380	サイドオープンキャリー110#9HSグレー	4

品番	品名	掲載ページ
20-2381X	プチフルセック帯①	211
20-2382X	プチフルセック帯②	211
20-2383X	プチフルセック帯③	211
20-2384X	プチフルセック帯④	211
20-2385X	プチフルセック帯⑤	211
20-2386X	プチフルセック帯⑥	211
20-2387X	プチフルセック帯⑦	211
20-2388	貼箱 ラソンプレ ブルー	149
20-2389	貼箱 ラソンプレ ピンク	149
20-2390	貼箱 シュエット グレー	149
20-2391	貼箱 シュエット グリーン	149
20-2392	貼箱 シュクレ ブルー	149
20-2393	貼箱 シュクレ ピンク	149
20-2394	クラッチバッグ ブルー	161
20-2395	クラッチバッグ ピンク	161
20-2396	クラッチバッグ ブラック	161
20-2397	クラッチバッグ ホワイト	161
20-2401X	焼菓子帯 大 マカロン	269
20-2402X	帯 大 CACAO①	100-269
20-2403X	帯 大 CACAO②	100-269
20-2425X	タグ サンキュー ①	266
20-2426X	タグ アニバーサリー ①	266
20-2427X	タグ ハッピーバースデー ①	266
20-2428X	タグ サンキュー ②	266
20-2429X	タグ エスペシャルフォーユー ①	266
20-2430X	タグ ハッピーバースデー ②	266
20-2431	ケーキトレー金85φ	29
20-2432	ケーキトレー銀85φ	29
20-2433	ケーキトレースカレット85φ	29
20-2434	ケーキトレーイエローオーカー85φ	29
20-2435	ケーキトレーターコイズ85φ	29
20-2436	ケーキトレーアップルグリーン85φ	29
20-2445	リュクスロール 金台紙付	70
20-2446	シャルムロール 金台紙付	70
20-2451X	ティスティール シール ストロベリー	262
20-2452X	ティスティール シール カカオ	262
20-2453X	ティスティール シール チーズ	262
20-2454X	ティスティール シール マロン	262
20-2455X	ティスティール シール アップル	262
20-2456X	ティスティール シール オレンジ	262
20-2457X	ティスティール シール キャラメル	262
20-2458X	ティスティール シール ブルーベリー	262
20-2459X	ティスティール シール グレープ	262
20-2460X	ティスティール シール マスカット	262
20-2461X	ティスティール シール ピーチ	262
20-2462X	ティスティール シール ミルク	262
20-2463X	ティスティール シール マンゴー	262
20-2464X	ティスティール シール パイナップル	262
20-2465X	ティスティール シール 抹茶	262
20-2466G	リュクス 小 ゴールド	221
20-2466GX	リュクス 小 ゴールド 小口	221
20-2466S	リュクス 小 シルバー	221
20-2466SX	リュクス 小 シルバー 小口	221
20-2467G	リュクス 大 ゴールド	222
20-2467GX	リュクス 大 ゴールド 小口	222
20-2467S	リュクス 大 シルバー	222
20-2467SX	リュクス 大 シルバー 小口	222
20-2468G	リュクス 115 ゴールド	222
20-2468GX	リュクス 115 ゴールド 小口	222
20-2468S	リュクス 115 シルバー	222
20-2468SX	リュクス 115 シルバー 小口	222

品番	品名	掲載ページ
20-2469G	リュクス 特大 ゴールド	222
20-2469GX	リュクス 特大 ゴールド 小口	222
20-2469S	リュクス 特大 シルバー	222
20-2469SX	リュクス 特大 シルバー 小口	222
20-2490	パティスリーBOX L	174
20-2491	HBダイヤキルトBOXLL用仕切	140
20-2493	HBギフトBOX エスポア S ホワイト	142
20-2494	HBギフトBOX エスポア M ホワイト	142
20-2495	HBギフトBOX エスポア L ホワイト	142
20-2496	HBギフトBOX エスポア S マルーン	142
20-2497	HBギフトBOX エスポア M マルーン	142
20-2498	HBギフトBOX エスポア L マルーン	142
20-2499	HBギフトBOX エスポア S アンバー	142
20-2500	HBギフトBOX エスポア M アンバー	142
20-2501	HBギフトBOX エスポア L アンバー	142
20-2502	ココレ 2個用 ブルー	92
20-2503	ココレ 3個用 グリーン	92
20-2504	ココレ 4個用 イエロー	92
20-2505	ココレ 5個用 オレンジ	92
20-2506	ココレ 6個用 ホワイト	92
20-2507	ココレ 8個用 ピンク	92
20-2508	ココレ 10個用 グレー	92
20-2509	シャルマン 2個用 黒	92
20-2510	シャルマン 3個用 白	92
20-2511	シャルマン 4個用 黒	92
20-2512	シャルマン 5個用 白	92
20-2513	シャルマン 6個用 黒	92
20-2514	シャルマン 8個用 白	92
20-2515	シャルマン 10個用 黒	92
20-2516	ルーージュガナッシュ 小 (8×6)	94
20-2517	ルーージュガナッシュ 大 (12×8)	94
20-2518	アン・ビジュール 小 (8×6)	94
20-2519	アン・ビジュール 大 (12×8)	94
20-2520	ペーパーバッグ プレジール SS ボルドー	244
20-2521	ペーパーバッグ プレジール S ネイビー	244
20-2522	ペーパーバッグ プレジール M グレー	244
20-2523	ペーパーバッグ プレジール L カーキ	244
20-2524	ケーキプレート65角 ブラック	27
20-2525	ケーキプレート65角 ホワイト	27
20-2526	ケーキプレート75角 ブラック	27
20-2527	ケーキプレート75角 ホワイト	27
20-2528	ケーキプレート6-10カット ブラック	27
20-2529	ケーキプレート6-10カット ホワイト	27
20-2530	ケーキプレート長角40×130 ブラック	27
20-2531	ケーキプレート長角40×130 ホワイト	27
20-2548	HBギフトS用スリーブ リュクス	144
20-2549	HBギフトM用スリーブ リュクス	144
20-2550	HBギフトL用スリーブ リュクス	144
20-2551	HBギフトS用スリーブ シャルム	144
20-2552	HBギフトM用スリーブ シャルム	144
20-2553	HBギフトL用スリーブ シャルム	144
20-2554	HBギフトS用スリーブ カルム	144
20-2555	HBギフトM用スリーブ カルム	144
20-2556	HBギフトL用スリーブ カルム	144
20-2557	HBギフトS用スリーブ リブレ	144
20-2558	HBギフトM用スリーブ リブレ	144
20-2559	HBギフトL用スリーブ リブレ	144
20-2560	ギフトBOXクラブ 4	105
20-2561	ギフトBOXクラブ 8	105
20-2562	ギフトBOXクラブ 12	105
20-2563	ギフトBOXクラブ 16	105

品番	品名	掲載ページ
20-2564	ギフトBOXクラブ 20	105
20-2565	フードサービス110#10HS	10
20-2566	フードサービス110#10HSグレー	10
20-2567	サイドオープンキャリー110#10HS	4
20-2568	サイドオープンキャリー110#10HSグレー	4
20-2569X	デコ4号用台紙 (丸型) ホワイト	64
20-2570X	デコ4.5号用台紙 (丸型) ホワイト	64
20-2571X	デコ5号用台紙 (丸型) ホワイト	64
20-2572X	デコ6号用台紙 (丸型) ホワイト	64
20-2573X	デコ7号用台紙 (丸型) ホワイト	64
20-2574X	デコ4号用台紙 (丸型) ホワイト金具付	64
20-2575X	デコ4.5号用台紙 (丸型) ホワイト金具付	64
20-2576X	デコ5号用台紙 (丸型) ホワイト金具付	64
20-2577X	デコ6号用台紙 (丸型) ホワイト金具付	64
20-2578X	デコ7号用台紙 (丸型) ホワイト金具付	64
20-2579	マカロンクリアケース	85
20-2580	ホワイトマカロン3ヶ	85
20-2581	ホワイトマカロン6ヶ	85
20-2582	ホワイトマカロン10ヶ	85
20-2583X	テイスティーシール レモン	262
20-2584X	テイスティーシール ゆず	262
20-2585X	テイスティーシール ビスタチオ	262
20-2586X	テイスティーシール いちじく	262
20-2587X	テイスティーシール チョコレート	262
20-2588X	テイスティーシール メープル	262
20-2609X	フレイバーシール あんバター	260
20-2610	チャック付スタンド袋 カカオ①	100
20-2610X	チャック付スタンド袋 カカオ① 小口	100
20-2611	チャック付スタンド袋 カカオ②	100
20-2611X	チャック付スタンド袋 カカオ② 小口	100
20-2621	ミニバッグ CACAO	99
20-2622	マテリアルスタンド ノワール	170
20-2623	マテリアルスタンド ルージュ	170
20-2624	マテリアルスタンド ブラン	170
20-2625	マテリアルスタンド インディゴ	170
20-2626	マテリアルキューブ ノワール	170
20-2627	マテリアルキューブ ルージュ	170
20-2628	マテリアルキューブ ブラン	170
20-2629	マテリアルキューブ インディゴ	170
20-2630	LDパティスリーバッグ プラティーク S	250
20-2631	LDパティスリーバッグ プラティーク M	250
20-2632	LDパティスリーバッグ プラティーク L	250
20-2633	LDパティスリーバッグ ファユ S	250
20-2634	LDパティスリーバッグ ファユ M	250
20-2635	LDパティスリーバッグ ファユ L	250
20-2636	ペーパーバッグ ミュール 3S	247
20-2637	ペーパーバッグ ミュール SS	247
20-2638	ペーパーバッグ ミュール S	247
20-2639	ペーパーバッグ ミュール M	247
20-2640	ペーパーバッグ ミュール L	247
20-2641	クリアギフト ボンチャンス S	202
20-2642	クリアギフト ボンチャンス M	202
20-2643	クリアギフト クルール S	202
20-2644	クリアギフト クルール M	202
20-2645	クリアギフト シャルモン S	202
20-2646	クリアギフト シャルモン M	202
20-2647	メッセージギフト レッド	166
20-2648	メッセージギフト ブルー	166
20-2649	ケーキガード	285
20-2650	クールチャック平袋 ゴールド	256
20-2651	クールチャック袋 ゴールド	256

品番	品名	掲載ページ
20-2652	ボンボンショコラ ブラック 3ヶ用	93
20-2653	ボンボンショコラ ブラック 4ヶ用	93
20-2654	ボンボンショコラ ブラック 5ヶ用	93
20-2655	ボンボンショコラ ブラック 6ヶ用	93
20-2656	ボンボンショコラ ブラック 8ヶ用	93
20-2657	ボンボンショコラ ブラック 10ヶ用	93
20-2659	ガオークリアBOX ひつじ	190
20-2664	コンビネーションギフト SS グレー	134
20-2665	コンビネーションギフト S グレー	134
20-2666	コンビネーションギフト M グレー	134
20-2667	コンビネーションギフト L グレー	134
20-2668	キュービック グレー	169
20-2669	スタンドBOX グレー	169
20-2670	スクエアBOX グレー	169
20-2671	フルセックギフトS グレー	108
20-2672	フルセックギフトM グレー	108
20-2673	フルセックギフトL グレー	108
20-2674	コフレ シャルモン ピンク	162
20-2675	コフレ シャルモン ブルー	162
20-2676	コフレ シャルモン ブラウン	162
20-2677	コフレ シャルモン ブラック	162
20-2680	グレー角底袋 4号	236
20-2681	グレー角底袋 6号	236
20-2682	グレー角底袋 8号	236
20-2683	グレー角底袋 12号	236
20-2684	グレー手提袋 ミニ	240
20-2685	グレー手提袋 特小	240
20-2686	グレー手提袋 小	240
20-2687	グレー手提袋 横長	240
20-2688	グレー手提袋 中	240
20-2689	グレー手提袋 大	240
20-2690	グレー手提袋 特大	240
20-2691	ガオークリアBOX 茶ねこ	190
20-2692	ガオークリアBOX 三毛ねこ	190
20-2709	ギフトBOXフリーグレー 特小	120
20-2710	ギフトBOXフリーグレー 小	120
20-2711	ギフトBOXフリーグレー 120	120
20-2712	ギフトBOXフリーグレー 中	120
20-2713	ギフトBOXフリーグレー 大	120
20-2714	ギフトBOXフリーグレー 特大	120
20-2718	キャリアデコ3号 ホワイト	62
20-2719	キャリアデコ3号 レッド	62
20-2720X	透明ロールシール 25×40mm	264
20-2721X	透明ロールシール 30Φmm	264
20-2722	バスボックス (4色アソート)	150
20-2722A	バスボックス (4色アソート) OPPフィルム付	150
20-2751	エレガントBOX ホワイト	150
20-2752	エレガントBOX オレンジ	150
20-2753	エレガントBOX ピンク	150
20-2754	エレガントBOX ブラウン	150
20-2755	タルトケース ホワイト 4.5号	61
20-2756	タルトケース ホワイト 5号	61
20-2757	タルトケース ホワイト 6号	61
20-2758	タルトケース クラフト 4.5号	61
20-2759	タルトケース クラフト 5号	61
20-2760	タルトケース クラフト 6号	61
20-2781	ガトーセック 3P	132
20-2782	ガトーセック 6P	132
20-2783	ガトーセック 9P	132
20-2786	HBギフトBOX エスポアSS ホワイト	142
20-2787	HBギフトBOX エスポアSS マルーン	142

品番	品名	掲載ページ
20-2788	マカロンドゥスール5	88
20-2789	マカロンドゥスール10	88
20-2790	ギフトBOXパールグレーR1	156
20-2791	ギフトBOXパールグレーR2	156
20-2792	ギフトBOXパールグレーR3	156
20-2793	ギフトBOXパールグレーR4	156
20-2794B	フルール 85 ブラウン	223
20-2794BX	フルール 85 ブラウン 小口	223
20-2794E	フルール 85 エメラルド	223
20-2794EX	フルール 85 エメラルド 小口	223
20-2794G	フルール 85 グレー	223
20-2794GX	フルール 85 グレー 小口	223
20-2794P	フルール 85 ピンク	223
20-2794PX	フルール 85 ピンク 小口	223
20-2794W	フルール 85 ホワイト	223
20-2794WX	フルール 85 ホワイト 小口	223
20-2794Y	フルール 85 イエロー	223
20-2794YX	フルール 85 イエロー 小口	223
20-2795B	フルール 小 ブラウン	223
20-2795BX	フルール 小 ブラウン 小口	223
20-2795E	フルール 小 エメラルド	223
20-2795EX	フルール 小 エメラルド 小口	223
20-2795G	フルール 小 グレー	223
20-2795GX	フルール 小 グレー 小口	223
20-2795P	フルール 小 ピンク	223
20-2795PX	フルール 小 ピンク 小口	223
20-2795W	フルール 小 ホワイト	223
20-2795WX	フルール 小 ホワイト 小口	223
20-2795Y	フルール 小 イエロー	223
20-2795YX	フルール 小 イエロー 小口	223
20-2796B	フルール 大 ブラウン	223
20-2796BX	フルール 大 ブラウン 小口	223
20-2796E	フルール 大 エメラルド	223
20-2796EX	フルール 大 エメラルド 小口	223
20-2796G	フルール 大 グレー	223
20-2796GX	フルール 大 グレー 小口	223
20-2796P	フルール 大 ピンク	223
20-2796PX	フルール 大 ピンク 小口	223
20-2796W	フルール 大 ホワイト	223
20-2796WX	フルール 大 ホワイト 小口	223
20-2796Y	フルール 大 イエロー	223
20-2796YX	フルール 大 イエロー 小口	223
20-2797B	フルール 115 ブラウン	224
20-2797BX	フルール 115 ブラウン 小口	224
20-2797E	フルール 115 エメラルド	224
20-2797EX	フルール 115 エメラルド 小口	224
20-2797G	フルール 115 グレー	224
20-2797GX	フルール 115 グレー 小口	224
20-2797P	フルール 115 ピンク	224
20-2797PX	フルール 115 ピンク 小口	224
20-2797W	フルール 115 ホワイト	224
20-2797WX	フルール 115 ホワイト 小口	224
20-2797Y	フルール 115 イエロー	224
20-2797YX	フルール 115 イエロー 小口	224
20-2798B	フルール 特大 ブラウン	224
20-2798BX	フルール 特大 ブラウン 小口	224
20-2798E	フルール 特大 エメラルド	224
20-2798EX	フルール 特大 エメラルド 小口	224
20-2798G	フルール 特大 グレー	224
20-2798GX	フルール 特大 グレー 小口	224
20-2798P	フルール 特大 ピンク	224

品番	品名	掲載ページ
20-2798PX	フルール 特大 ピンク 小口	224
20-2798W	フルール 特大 ホワイト	224
20-2798WX	フルール 特大 ホワイト 小口	224
20-2798Y	フルール 特大 イエロー	224
20-2798YX	フルール 特大 イエロー 小口	224
20-2804	HBギフトBOX エスポアSS アンバー	142
20-2805	HBギフトSS用スリーブ リュクス	144
20-2806	HBギフトSS用スリーブ シャルム	144
20-2807	HBギフトSS用スリーブ カルム	144
20-2808	HBギフトSS用スリーブ リブレ	144
20-2809	ガトーセックギフト ソープルS	110
20-2810	ガトーセックギフト ソープルM	110
20-2811	ガトーセックギフト ソープルL	110
20-2812	シンプルBOX ループ	80
20-2813	ギフトBOXパールグレーR5	156
20-2814	タルトセルクル (7号用)	284
20-2815	ペーパーバッグ クレール マチ広	239
20-2816	フティ・リーヴル オランジュ	184
20-2817	フティ・リーヴル ヴィオレ	184
20-2818	フティ・リーヴル ローズ	184
20-2819	フティ・リーヴル ブルードゥ	184
20-2820	フティ・リーヴル ヴェール	184
20-2821	フティ・リーヴル クリーム	184
20-2822	フティ・リーヴル グリ	184
20-2823	フティ・リーヴル ジョーヌ	184
20-2825	クール・シュクレ レッド	187
20-2826	クール・シュクレ パープル	187
20-2827	クール・シュクレ ピンク	187
20-2828	ハンディールフレ ブルー	192
20-2829	ハンディールフレ ピンク	192
20-2830	ハンディールフレ クリーム	192
20-2831	ハンディールフレ ミント	192
20-2834	CACAOギフト 1R	98
20-2835	CACAOギフト 2R	98
20-2836	CACAO 個包装袋	98
20-2836X	CACAO 個包装袋 小口	98
20-2845	アソートセクションS クリーム	130
20-2846	アソートセクションM クリーム	130
20-2847	両面シリコンペーパー (六取天板用)	292
20-2848	モン・ドゥスール レッド	167
20-2849	モン・ドゥスール グレー	167
20-2850	モン・ドゥスール ブラウン	167
20-2851	トゥールグリ	183
20-2852	モノトーングリ S	130
20-2853	モノトーングリ M	130
20-2854	クレールコレクション 赤	154
20-2855	クレールコレクション 黒	154
20-2856	クレールコレクション 紺	154
20-2857	グルマンロール 金台紙付	70
20-2858	バウム無地160角台座付 グレー	160
20-2859	バウム無地160角台座付 クラフト	160
20-2860	ペーパーバッグ クラフト 3S	248
20-2861	ペーパーバッグ クラフト SS	248
20-2862	ペーパーバッグ クラフト S	248
20-2863	ペーパーバッグ クラフト M	248
20-2864	ペーパーバッグ クラフト L	248
20-3080A	クリスタルガトー150角120H	62
20-3080B	クリスタルガトー150角120Hアルミ台紙付	62
A ~		
AG-10012	木製スプーン160 紙完封袋 (茶色)	281

品番	品名	掲載ページ
AG-10022	木製スプーン160 筋付 紙完封袋 (茶色)	281
AG-10032	木製スプーン140 紙完封袋 (茶色)	281
AG-10042	木製スプーン110 紙完封袋 (茶色)	281
AG-10052	木製スプーン85 紙完封袋 (茶色)	281
AG-10412	木製フォーク160 紙完封袋 (茶色)	281
AG-10422	木製フォーク140 紙完封袋 (茶色)	281
AG-10432	木製フォーク100 紙完封袋 (茶色)	281
AG-10612	木製ナイフ160 紙完封袋 (茶色)	282
AG-10622	木製ナイフ140 紙完封袋 (茶色)	282
AG-10712	木製フォークスプーン160 紙完封袋 (茶色)	282
AG-10722	木製フォークスプーン140 紙完封袋 (茶色)	282
AG-10812	木製3点セット160 紙完封袋 (茶色)	282
AG-10822	木製3点セット140 紙完封袋 (茶色)	282
AG-11052	木製マドラー140 紙完封袋 (茶色)	282
AO-6701-01	ロイヤルタフタ6mm巾01	276
AO-6701-03	ロイヤルタフタ6mm巾03	276
AO-6701-04	ロイヤルタフタ6mm巾04	276
AO-6701-05	ロイヤルタフタ6mm巾05	276
AO-6701-08	ロイヤルタフタ6mm巾08	276
AO-6701-09	ロイヤルタフタ6mm巾09	276
AO-6701-10	ロイヤルタフタ6mm巾10	276
AO-6701-11	ロイヤルタフタ6mm巾11	276
AO-6701-14	ロイヤルタフタ6mm巾14	276
AO-6701-15	ロイヤルタフタ6mm巾15	276
AO-6701-16	ロイヤルタフタ6mm巾16	276
AO-6701-18	ロイヤルタフタ6mm巾18	276
AO-6701-19	ロイヤルタフタ6mm巾19	276
AO-6701-21	ロイヤルタフタ6mm巾21	276
AO-6701-22	ロイヤルタフタ6mm巾22	276
AO-6701-23	ロイヤルタフタ6mm巾23	276
AO-6701-24	ロイヤルタフタ6mm巾24	276
AO-6701-26	ロイヤルタフタ6mm巾26	276
AO-6701-32	ロイヤルタフタ6mm巾32	276
AO-6701-33	ロイヤルタフタ6mm巾33	276
AO-6701-35	ロイヤルタフタ6mm巾35	276
AO-6701-37	ロイヤルタフタ6mm巾37	276
AO-6701-38	ロイヤルタフタ6mm巾38	276
AO-6701-39	ロイヤルタフタ6mm巾39	276
AO-6701-40	ロイヤルタフタ6mm巾40	276
AO-6701-41	ロイヤルタフタ6mm巾41	276
AO-6701-43	ロイヤルタフタ6mm巾43	276
AO-6701-44	ロイヤルタフタ6mm巾44	276
AO-6701-46	ロイヤルタフタ6mm巾46	276
AO-6701-47	ロイヤルタフタ6mm巾47	276
AO-6701-51	ロイヤルタフタ6mm巾51	276
AO-6701-53	ロイヤルタフタ6mm巾53	276
AO-6701-54	ロイヤルタフタ6mm巾54	276
AO-6701-57	ロイヤルタフタ6mm巾57	276
AO-6701-61	ロイヤルタフタ6mm巾61	276
AO-6701-68	ロイヤルタフタ6mm巾68	276
AO-6701-71	ロイヤルタフタ6mm巾71	276
AO-6701-73	ロイヤルタフタ6mm巾73	276
AO-6701-75	ロイヤルタフタ6mm巾75	276
AO-6701-82	ロイヤルタフタ6mm巾82	276
AO-6701-97	ロイヤルタフタ6mm巾97	276
AO-6702-01	ロイヤルタフタ12mm巾01	276
AO-6702-03	ロイヤルタフタ12mm巾03	276
AO-6702-04	ロイヤルタフタ12mm巾04	276
AO-6702-05	ロイヤルタフタ12mm巾05	276
AO-6702-08	ロイヤルタフタ12mm巾08	276
AO-6702-09	ロイヤルタフタ12mm巾09	276

品番	品名	掲載ページ
AO-6705-11	ロイヤルタフタ36mm巾11	276
AO-6705-14	ロイヤルタフタ36mm巾14	276
AO-6705-16	ロイヤルタフタ36mm巾16	276
AO-6705-18	ロイヤルタフタ36mm巾18	276
AO-6705-19	ロイヤルタフタ36mm巾19	276
AO-6705-21	ロイヤルタフタ36mm巾21	276
AO-6705-22	ロイヤルタフタ36mm巾22	276
AO-6705-24	ロイヤルタフタ36mm巾24	276
AO-6705-32	ロイヤルタフタ36mm巾32	276
AO-6705-33	ロイヤルタフタ36mm巾33	276
AO-6705-35	ロイヤルタフタ36mm巾35	276
AO-6705-37	ロイヤルタフタ36mm巾37	276
AO-6705-39	ロイヤルタフタ36mm巾39	276
AO-6705-40	ロイヤルタフタ36mm巾40	276
AO-6705-41	ロイヤルタフタ36mm巾41	276
AO-6705-43	ロイヤルタフタ36mm巾43	276
AO-6705-44	ロイヤルタフタ36mm巾44	276
AO-6705-46	ロイヤルタフタ36mm巾46	276
AO-6705-51	ロイヤルタフタ36mm巾51	276
AO-6705-57	ロイヤルタフタ36mm巾57	276
AO-6705-61	ロイヤルタフタ36mm巾61	276
AO-6705-75	ロイヤルタフタ36mm巾75	276
C~		
COT-821N	アルミスタンドチャック袋200g 茶クラフトV無	217
COT-821NX	アルミスタンドチャック袋200gクラフトV無 小口	217
COT-822N	アルミスタンドチャック袋200gマット黒バルブ無	217
COT-822NX	アルミスタンドチャック袋200gマット黒V無 小口	217
COT-823	アルミスチャック200gマットシルバー バルブ無	217
COT-823X	アルミスタンドチャック袋200シルバーV無 小口	217
COT-841N	アルミスタンドチャック袋100g 茶クラフトV無	217
COT-841NX	アルミスタンドチャック袋100gクラフトV無 小口	217
COT-842N	アルミスタンドチャック袋100gマット黒バルブ無	217
COT-842NX	アルミスタンドチャック袋100gマット黒V無 小口	217
COT-875C	クラフトスタンドチャック袋 小	219
COT-875CX	クラフトスタンドチャック袋 小 小口	219
COT-875W	白クラフトスタンドチャック袋 小	219
COT-875WX	白クラフトスタンドチャック袋 小 小口	219
COT-876C	クラフトスタンドチャック袋 中	219
COT-876CX	クラフトスタンドチャック袋 中 小口	219
COT-876W	白クラフトスタンドチャック袋 中	219
COT-876WX	白クラフトスタンドチャック袋 中 小口	219
COT-877C	クラフトスタンドチャック袋 大	219
COT-877CX	クラフトスタンドチャック袋 大 小口	219
COT-877W	白クラフトスタンドチャック袋 大	219
COT-877WX	白クラフトスタンドチャック袋 大 小口	219
COT-878BL	アルミスタンドチャック袋 S 窓付 マット黒	216
COT-878BLX	アルミスタンドチャック袋 S 窓付 マット黒 小口	216
COT-878W	アルミスタンドチャック袋 S 窓付 マット白	216
COT-878WX	アルミスタンドチャック袋 S 窓付 マット白 小口	216
COT-879BL	アルミスタンドチャック袋 M 窓付 マット黒	216
COT-879BLX	アルミスタンドチャック袋 M 窓付 マット黒 小口	216
COT-879W	アルミスタンドチャック袋 M 窓付 マット白	216
COT-879WX	アルミスタンドチャック袋 M 窓付 マット白 小口	216
COT-930BN	フラットボトム200g TKバルブ無ブラック	218
COT-930BNX	フラットボトム200g TKバルブ無ブラック 小口	218
COT-930CN	フラットボトム200g TKバルブ無銅パー	218
COT-930CNX	フラットボトム200g TKバルブ無銅パー 小口	218
COT-930GN	フラットボトム200g TKバルブ無グレー	218
COT-930GNX	フラットボトム200g TKバルブ無グレー 小口	218
COT-930WN	フラットボトム200g TKバルブ無ホワイト	218

品番	品名	掲載ページ
COT-930WNV	フラットボトム200g TKバルブ無ホワイト 小口	218
COT-931BN	フラットボトム300g TKバルブ無ブラック	218
COT-931BNX	フラットボトム300g TKバルブ無ブラック 小口	218
COT-931CN	フラットボトム300g TKバルブ無銅パー	218
COT-931CNX	フラットボトム300g TKバルブ無銅パー 小口	218
COT-931GN	フラットボトム300g TKバルブ無グレー	218
COT-931GNX	フラットボトム300g TKバルブ無グレー 小口	218
COT-931WN	フラットボトム300g TKバルブ無ホワイト	218
COT-931WNV	フラットボトム300g TKバルブ無ホワイト 小口	218
D~		
DE-8	デコホワイト5号CLトレー付	59
DE-9	デコホワイト6号CLトレー付	59
DE-10	デコホワイト7号CLトレー付	59
DE-15	ショートホワイト#4	8
DE-16	ショートホワイト#5	8
DE-17	ショートホワイト#6	8
DE-18	ショートホワイト#7	8
DE-19	ショートホワイト#8	8
DE-25	ドームホワイト#5	8
DE-26	ドームホワイト#6	8
DE-27	ドームホワイト#7	8
DE-28	ドームホワイト#8	8
DE-33	サイドオープン#5	6
DE-34	サイドオープン#6	6
DE-35	サイドオープン#7	6
DE-36	サイドオープン#8	6
DE-37X	CLデコトレー5号	63
DE-38X	CLデコトレー6号	63
DE-39X	CLデコトレー7号	63
DE-45X	CLデコトレー4号	63
DE-50	エコキャリー#5	7
DE-51	エコキャリー#6	7
DE-52	エコキャリー#7	7
DE-53	エコキャリー#8	7
DE-54	エコデコ5号トレーなし	59
DE-54B	エコデコ5号トレー付	59
DE-55	エコデコ6号トレーなし	59
DE-55B	エコデコ6号トレー付	59
DE-56	エコデコ7号トレーなし	59
DE-56B	エコデコ7号トレー付	59
DE-57	ショートピンク#4	8
DE-58	ショートピンク#5	8
DE-59	ショートピンク#6	8
DE-60	ショートピンク#7	8
DE-61	ショートピンク#8	8
DE-70	デコホワイト4号CLトレー付	59
DE-71	アントルメ4.5号金台紙付	59
DE-72	エコガト-4号トレーなし	59
DE-72B	エコガト-4号トレー付	59
DE-73	エコガト-5号トレーなし	59
DE-73B	エコガト-5号トレー付	59
DE-74	エコガト-6号トレーなし	59
DE-74B	エコガト-6号トレー付	59
DE-75	エコキャリー組立#5	7
DE-76	エコキャリー組立#6	7
DE-77	エコキャリー組立#7	7
DE-78	エコキャリー組立#8	7
DE-79	エコデコ150 5号トレーなし	57
DE-79B	エコデコ150 5号トレー付	57
DE-80	エコデコ150 6号トレーなし	57

品番	品名	掲載ページ
DE-80B	エコデコ150 6号トレー付	57
DE-80F	エコデコ150F 6号不織布ポケット付	57
DE-80FB	エコデコ150F 6号不織布ポケット付 トレー付	57
DE-81	エコデコ150 7号トレーなし	57
DE-81B	エコデコ150 7号トレー付	57
DE-82	エコデコ4号トレーなし	59
DE-82B	エコデコ4号トレー付	59
DE-91	エコロール6寸手提金台紙付	72
DE-112	ノエルデコオランジェ6寸金台紙付	70
DE-151	ミニョンデコ4.5号	54
DE-151T	ミニョンデコ4.5号 (金台紙付)	54
DE-152	ミニョンデコ5号	54
DE-152T	ミニョンデコ5号 (金台紙付)	54
DE-153	ミニョンデコ6号	54
DE-153T	ミニョンデコ6号 (金台紙付)	54
DE-154	ミニョンデコ7号	54
DE-154T	ミニョンデコ7号 (金台紙付)	54
DE-155	ルージュデコ4.5号	54
DE-155T	ルージュデコ4.5号 (金台紙付)	54
DE-156	ルージュデコ5号	54
DE-156T	ルージュデコ5号 (金台紙付)	54
DE-157	ルージュデコ6号	54
DE-157T	ルージュデコ6号 (金台紙付)	54
DE-158	ルージュデコ7号	54
DE-158T	ルージュデコ7号 (金台紙付)	54
DE-159	スイートデコ4.5号	54
DE-159T	スイートデコ4.5号 (金台紙付)	54
DE-160	スイートデコ5号	54
DE-160T	スイートデコ5号 (金台紙付)	54
DE-161	スイートデコ6号	54
DE-161T	スイートデコ6号 (金台紙付)	54
DE-162	スイートデコ7号	54
DE-162T	スイートデコ7号 (金台紙付)	54
DE-170	デコホワイト135 4.5号	58
DE-170T	デコホワイト135 4.5号 金台紙付	58
DE-171	デコホワイト135 5号	58
DE-171B	デコホワイト135 5号 CLトレー付	58
DE-171T	デコホワイト135 5号 金台紙付	58
DE-172	デコホワイト135 6号	58
DE-172B	デコホワイト135 6号 CLトレー付	58
DE-172T	デコホワイト135 6号 金台紙付	58
DE-174	デコホワイト150 7号	58
DE-174B	デコホワイト150 7号 CLトレー付	58
DE-174T	デコホワイト150 7号 金台紙付	58
DE-175	ループデコ4.5号	54
DE-175T	ループデコ4.5号 金台紙付	54
DE-176	ループデコ5号	54
DE-176T	ループデコ5号 金台紙付	54
DE-177	ループデコ6号	54
DE-177T	ループデコ6号 金台紙付	54
DE-178	ループデコ7号	54
DE-178T	ループデコ7号 金台紙付	54
DE-180	ラグジュデコ4.5号	54
DE-180T	ラグジュデコ4.5号 金台紙付	54
DE-181	ラグジュデコ5号	54
DE-181T	ラグジュデコ5号 金台紙付	54
DE-182	ラグジュデコ6号	54
DE-182T	ラグジュデコ6号 金台紙付	54
DE-183	ラグジュデコ7号	54
DE-183T	ラグジュデコ7号 金台紙付	54
DE-190	ソレイユデコ135 4号	58

品番	品名	掲載ページ
DE-190T	ソレイユデコ135 4号 金台紙付	58
DE-191	ソレイユデコ135 4.5号	58
DE-191T	ソレイユデコ135 4.5号 金台紙付	58
DE-192	ソレイユデコ135 5号	58
DE-192T	ソレイユデコ135 5号 金台紙付	58
DE-193	ソレイユデコ135 6号	58
DE-193T	ソレイユデコ135 6号 金台紙付	58
DE-194	ソレイユデコ135 7号	58
DE-194T	ソレイユデコ135 7号 金台紙付	58
DE-195	デコホワイト200 5号	60
DE-196	デコホワイト200 6号	60
DE-199X	デコ4号用金台紙	63
DE-200X	デコ4.5号用金台紙	63
DE-201X	デコ5号用金台紙	63
DE-202X	デコ6号用金台紙	63
DE-203X	デコ7号用金台紙	63
DE-204X	デコ4号用金台紙 金具付	63
DE-205X	デコ4.5号用金台紙 金具付	63
DE-206X	デコ5号用金台紙 金具付	63
DE-207X	デコ6号用金台紙 金具付	63
DE-208X	デコ7号用金台紙 金具付	63
DE-210X	デコ4号用金台紙 (丸型)	64
DE-211X	デコ4.5号用金台紙 (丸型)	64
DE-212X	デコ5号用金台紙 (丸型)	64
DE-213X	デコ6号用金台紙 (丸型)	64
DE-214X	デコ7号用金台紙 (丸型)	64
DE-215X	デコ4号用金台紙 (丸型) 金具付	64
DE-216X	デコ4.5号用金台紙 (丸型) 金具付	64
DE-217X	デコ5号用金台紙 (丸型) 金具付	64
DE-218X	デコ6号用金台紙 (丸型) 金具付	64
DE-219X	デコ7号用金台紙 (丸型) 金具付	64
DE-220	デコホワイト150 4.5号 中央差し	56
DE-220TM	デコホワイト150 4.5号中央差し 金台紙丸型付	56
DE-221	デコホワイト150 5号 中央差し	56
DE-221TM	デコホワイト150 5号中央差し 金台紙丸型付	56
DE-222	デコホワイト150 6号 中央差し	56
DE-222TM	デコホワイト150 6号中央差し 金台紙丸型付	56
DE-223	デコホワイト150 7号 中央差し	56
DE-223TM	デコホワイト150 7号中央差し 金台紙丸型付	56
DE-224	デコホワイト150 4.5号 上差し	56
DE-224TM	デコホワイト150 4.5号上差し 金台紙丸型付	56
DE-225	デコホワイト150 5号 上差し	56
DE-225TM	デコホワイト150 5号上差し 金台紙丸型付	56
DE-226	デコホワイト150 6号 上差し	56
DE-226TM	デコホワイト150 6号上差し 金台紙丸型付	56
DE-227	デコホワイト150 7号 上差し	56
DE-227TM	デコホワイト150 7号上差し 金台紙丸型付	56
DE-244	サイドオープンキャリー アメール #4	5
DE-245	サイドオープンキャリー アメール #5	5
DE-246	サイドオープンキャリー アメール #6	5
DE-247	サイドオープンキャリー アメール #7	5
DE-248	サイドオープンキャリー アメール #8	5
DE-249	サイドオープンキャリー アメール #9	5
DE-254	サイドオープンキャリー シترون #4	5
DE-255	サイドオープンキャリー シترون #5	5
DE-256	サイドオープンキャリー シترون #6	5
DE-257	サイドオープンキャリー シترون #7	5
DE-258	サイドオープンキャリー シترون #8	5
DE-259	サイドオープンキャリー シترون #9	5
DE-260	リュクスデコ4.5号	51
DE-260TM	リュクスデコ4.5号 金台紙丸型付	51

品番	品名	掲載ページ
DE-261	リュクスデコ5号	51
DE-261TM	リュクスデコ5号 金台紙丸型付	51
DE-262	リュクスデコ6号	51
DE-262TM	リュクスデコ6号 金台紙丸型付	51
DE-263	シャルムデコ4.5号	52
DE-263TM	シャルムデコ4.5号 金台紙丸型付	52
DE-264	シャルムデコ5号	52
DE-264TM	シャルムデコ5号 金台紙丸型付	52
DE-265	シャルムデコ6号	52
DE-265TM	シャルムデコ6号 金台紙丸型付	52
DE-2178X	デコフィルム ストライプ 茶 4寸	280
DE-2179X	デコフィルム ストライプ 茶 5寸	280
DE-2180X	デコフィルム ストライプ 茶 6寸	280
DE-2181X	デコフィルム ジャーナル クリーム 4寸	280
DE-2182X	デコフィルム ジャーナル クリーム 5寸	280
DE-2183X	デコフィルム ジャーナル クリーム 6寸	280
DE-2184X	デコフィルム テキスト 黒 4寸	280
DE-2185X	デコフィルム テキスト 黒 5寸	280
DE-2186X	デコフィルム テキスト 黒 6寸	280
DK-5670	DKシリカゲル1g	287
DK-5671	DKシリカゲル2g	287
DK-5672	DKシリカゲル3g	287
DK-5673	DKシリカゲル5g	287
DK-5674	DKシリカゲル10g	287
E ~		
EE-650	紙パッキン白	291
EE-650K	紙パッキン白大口	291
EE-651	紙パッキンクラフト	291
EE-651K	紙パッキンクラフト大口	291
EE-652	紙パッキンアイボリー	291
EE-652K	紙パッキンアイボリー大口	291
EE-653	紙パッキン白茶	291
EE-653K	紙パッキン白茶大口	291
EE-654	紙パッキンオレンジ	291
EE-654K	紙パッキンオレンジ大口	291
EE-655	紙パッキンサーモン	291
EE-655K	紙パッキンサーモン大口	291
EE-656	紙パッキンピンク	291
EE-656K	紙パッキンピンク大口	291
EE-657	紙パッキンむらさき	291
EE-657K	紙パッキンむらさき大口	291
EE-658	紙パッキン浅黄	291
EE-658K	紙パッキン浅黄大口	291
EE-659	紙パッキン若草	291
EE-659K	紙パッキン若草大口	291
F ~		
F-383	プロヴァンス包装紙ホワイト	274
F-384	プロヴァンス包装紙クラフト	274
FJ-514X	タブレット用KOP袋	96
FKJ-BN0515	BNYガス袋 55×25×150	234
FKJ-BN0515Z	BNYガス袋 55×25×150 小口	234
FKJ-BN0530	BNYガス袋 55×35×300	234
FKJ-BN0530Z	BNYガス袋 55×35×300 小口	234
FKJ-BN0816Z	BNYガス袋 85×25×160 小口	167
FKJ-BN0918	BNYガス袋 90×40×180	234
FKJ-BN0918Z	BNYガス袋 90×40×180 小口	234
FKJ-BN0940	BNYガス袋 90×60×400	234
FKJ-BN0940Z	BNYガス袋 90×60×400 小口	234
FKJ-BN1128	BNYガス袋 115×105×280	234

品番	品名	掲載ページ
FKJ-BN1128Z	BNYガス袋 115×105×280 小口	234
FKJ-BN1330	BNYガス袋 135×120×300	234
FKJ-BN1330Z	BNYガス袋 135×120×300 小口	234
FKJ-BN1335	BNYガス袋 135×120×350	234
FKJ-BN1335Z	BNYガス袋 135×120×350 小口	234
FKJ-BN1340	BNYガス袋 135×60×400	234
FKJ-BN1340Z	BNYガス袋 135×60×400 小口	234
FKJ-BN1635	BNYガス袋 160×150×350	234
FKJ-BN1635Z	BNYガス袋 160×150×350 小口	234
FKJ-BN2240	BNYガス袋 225×60×400	234
FKJ-BN2240Z	BNYガス袋 225×60×400 小口	234
FKJ-DX8	デコフィル無地テープ付5寸	284
FKJ-DX9	デコフィル無地テープ付6寸	284
FKJ-DX10	デコフィル無地テープ付7寸	284
FKJ-DX16	デコフィル無地テープ付4寸	284
FKJ-DX17	デコフィル無地テープ付3寸	284
FKJ-H70	リーフパイ袋無地	233
FKJ-H70Z	リーフパイ袋無地 小口	233
FKJ-H71	リーフパイ袋リーフ柄	233
FKJ-H71Z	リーフパイ袋リーフ柄 小口	233
FKJ-OP60	OPPガゼット袋60×50	233・288
FKJ-OP60Z	OPPガゼット袋60×50 小口	233・288
FKJ-OP80	OPPガゼット袋80×70	233・288
FKJ-OP80Z	OPPガゼット袋80×70 小口	233・288
FKJ-R47	1本ロール用透明無地	74
FKJ-R47Z	1本ロール用透明無地 小口	74
FKJ-R48	半ロール用透明無地	74
FKJ-R48Z	半ロール用透明無地 小口	74
FKJ-SE1	エンボス無地シートSE-1	74
FKJ-SE2	エンボス無地シートSE-2	74
FKJ-SE3	エンボス無地シートSE-3	74
FKJ-SE4	エンボス無地シートSE-4	74
FKJ-SE5	エンボス無地シートSE-5	74
FKJ-VK13	黄無地和紙袋	176
FKJ-VK13Z	黄無地和紙袋 小口	176
FKJ-VK16	極薄雲竜ゴールド底シール	232
FKJ-VK16Z	極薄雲竜ゴールド底シール 小口	232
FKJ-VK22	透明ガゼット無地60	232
FKJ-VK22Z	透明ガゼット無地60 小口	232
FKJ-VK23	透明ガゼット無地80	232
FKJ-VK23Z	透明ガゼット無地80 小口	232
FKJ-VK24	透明ガゼット無地75	232
FKJ-VK24Z	透明ガゼット無地75 小口	232
FKJ-VK43	極薄雲竜ピンク底シール	232
FKJ-VK43Z	極薄雲竜ピンク底シール 小口	232
FKJ-VK44	極薄雲竜若草底シール	232
FKJ-VK44Z	極薄雲竜若草底シール 小口	232
FKJ-VK47	極薄雲竜紫底シール	232
FKJ-VK47Z	極薄雲竜紫底シール 小口	232
FKJ-VK53	極薄雲竜ピンク底シール小	232
FKJ-VK53Z	極薄雲竜ピンク底シール小 小口	232
FKJ-VK54	極薄雲竜若草底シール小	232
FKJ-VK54Z	極薄雲竜若草底シール小 小口	232
FKJ-VK57	極薄雲竜紫底シール小	232
FKJ-VK57Z	極薄雲竜紫底シール小 小口	232
FKJ-VK68	極薄雲竜若草85×25×150	232
FKJ-VK68Z	極薄雲竜若草85×25×150 小口	232
FKJ-VK69	極薄雲竜ピンク85×25×150	232
FKJ-VK69Z	極薄雲竜ピンク85×25×150 小口	232
FKJ-VK76	極薄KPET黄土底シール	233
FKJ-VK76Z	極薄KPET黄土底シール 小口	233

品番	品名	掲載ページ
FKJ-VK77	極薄KPET茶底シール	233
FKJ-VK77Z	極薄KPET茶底シール 小口	233
FKJ-VK78	極薄KPET小豆底シール	233
FKJ-VK78Z	極薄KPET小豆底シール 小口	233
FKJ-VK79	極薄KPET黄土底シール小	233
FKJ-VK79Z	極薄KPET黄土底シール小 小口	233
FKJ-VK80	極薄KPET茶底シール小	233
FKJ-VK80Z	極薄KPET茶底シール小 小口	233
FKJ-VK81	極薄KPET小豆底シール小	233
FKJ-VK81Z	極薄KPET小豆底シール小 小口	233
FKJ-VK82	極薄雲電黄土ベタ55×45×130	233
FKJ-VK82Z	極薄雲電黄土ベタ55×45×130 小口	233
FKJ-VK83	極薄雲電茶ベタ55×45×130	233
FKJ-VK83Z	極薄雲電茶ベタ55×45×130 小口	233
FKJ-VK84	極薄雲電小豆ベタ55×45×130	233
FKJ-VK84Z	極薄雲電小豆ベタ55×45×130 小口	233
FKJ-VK160	ガゼット金ベタ中途シール	233
FKJ-VK160Z	ガゼット金ベタ中途シール 小口	233
FKJ-VK161	ガゼット金ベタ70×30×150	233
FKJ-VK161Z	ガゼット金ベタ70×30×150 小口	233
FKJ-VK162	ガゼット金ベタ85×25×160	233
FKJ-VK162Z	ガゼット金ベタ85×25×160 小口	233
FKJ-VK163	背貼金ベタ70×140	233
FKJ-VK163Z	背貼金ベタ70×140 小口	233
FKJ-VK165	ガゼット銀ベタ中途シール	233
FKJ-VK165Z	ガゼット銀ベタ中途シール 小口	233
FKJ-VK166	ガゼット銀ベタ70×30×150	233
FKJ-VK166Z	ガゼット銀ベタ70×30×150 小口	233
FKJ-VK167	ガゼット銀ベタ85×25×160	233
FKJ-VK167Z	ガゼット銀ベタ85×25×160 小口	233
FKJ-VK168	背貼銀ベタ70×140	233
FKJ-VK168Z	背貼銀ベタ70×140 小口	233
FKJ-VK200	ガゼットマット小半透明	232
FKJ-VK200Z	ガゼットマット小半透明 小口	232
FKJ-VK201	ガゼットマット中半透明	232
FKJ-VK201Z	ガゼットマット中半透明 小口	232
FKJ-Z11	個包装透明大	231
FKJ-Z11Z	個包装透明大 小口	231
FKJ-Z12	個包装透明中	231
FKJ-Z12Z	個包装透明中 小口	231
FKJ-Z13	個包装透明小	231
FKJ-Z13Z	個包装透明小 小口	231
FKJ-Z14	個包装雲電大白	231
FKJ-Z14Z	個包装雲電大白 小口	231
FKJ-Z15	個包装雲電中白	231
FKJ-Z15Z	個包装雲電中白 小口	231
FKJ-Z16	個包装雲電小白	231
FKJ-Z16Z	個包装雲電小白 小口	231
FKJ-Z17	個包装マット大	231
FKJ-Z17Z	個包装マット大 小口	231
FKJ-Z18	個包装マット中	231
FKJ-Z18Z	個包装マット中 小口	231
FKJ-Z19	個包装マット小	231
FKJ-Z19Z	個包装マット小 小口	231
FKJ-Z35	個包装雲電大ピンク	231
FKJ-Z35Z	個包装雲電大ピンク 小口	231
FKJ-Z36	個包装雲電大若草	231
FKJ-Z36Z	個包装雲電大若草 小口	231
FKJ-Z37	個包装雲電大黄色	231
FKJ-Z37Z	個包装雲電大黄色 小口	231
FKJ-Z38	個包装雲電中ピンク	231

品番	品名	掲載ページ
FKJ-Z38Z	個包装雲電中ピンク 小口	231
FKJ-Z39	個包装雲電中若草	231
FKJ-Z39Z	個包装雲電中若草 小口	231
FKJ-Z40	個包装雲電中黄色	231
FKJ-Z40Z	個包装雲電中黄色 小口	231
FKJ-Z41	個包装雲電小ピンク	231
FKJ-Z41Z	個包装雲電小ピンク 小口	231
FKJ-Z42	個包装雲電小若草	231
FKJ-Z42Z	個包装雲電小若草 小口	231
FKJ-Z43	個包装雲電小黄色	231
FKJ-Z43Z	個包装雲電小黄色 小口	231
FKJ-Z61-1	リーフバイ袋草	233
FKJ-Z61-1Z	リーフバイ袋草 小口	233
FKJ-Z61-2	リーフバイ袋柿	233
FKJ-Z61-2Z	リーフバイ袋柿 小口	233
FP-1	ニトリルグローブUPS ブルーSS	293
FP-1X	ニトリルグローブUPS ブルーSS 小口	293
FP-2	ニトリルグローブUPS ブルーS	293
FP-2X	ニトリルグローブUPS ブルーS 小口	293
FP-3	ニトリルグローブUPS ブルーM	293
FP-3X	ニトリルグローブUPS ブルーM 小口	293
FP-4	ニトリルグローブUPS ブルーL	293
FP-4X	ニトリルグローブUPS ブルーL 小口	293
FP-5	ばんじゅうフィットカバーA 青EP10	295
FP-5X	ばんじゅうフィットカバーA 青EP10 小口	295
FP-6	W-PH ばんじゅうに敷くだけ吸水シート	295
FP-6X	W-PH ばんじゅうに敷くだけ吸水シート 小口	295
FP-7	使い捨て絞り袋75青 50x32EP10	294
FP-7X	使い捨て絞り袋75青 50x32EP10 小口	294
FP-8	平判クッキングシートE 茶60x41FSM	294
FP-8X	平判クッキングシートE 茶60x41FSM 小口	294
FP-9	平判クッキングシートE 白60x41FSM	294
FP-9X	平判クッキングシートE 白60x41FSM 小口	294
FS-30	ネガモールド 水分依存型30	288
FS-30S	ネガモールド 自力反応型30S	288
FS-50	ネガモールド 水分依存型50	288
FS-50S	ネガモールド 自力反応型50S	288
FS-100	ネガモールド 水分依存型100	288
FS-100S	ネガモールド 自力反応型100S	288
FS-200	ネガモールド 水分依存型200	288
FS-200S	ネガモールド 自力反応型200S	288
FS-300	ネガモールド 水分依存型300	288
FS-300S	ネガモールド 自力反応型300S	288
H~		
HH-12	和モダン市松包装紙 ライトイエロー	274
HH-12X	和モダン市松包装紙 ライトイエロー 小口	274
HH-13	和モダン市松包装紙 ライトグリーン	274
HH-13X	和モダン市松包装紙 ライトグリーン 小口	274
HH-14	和モダン市松包装紙 スカイブルー	274
HH-14X	和モダン市松包装紙 スカイブルー 小口	274
HH-15	和モダン市松包装紙 シルバー	274
HH-15X	和モダン市松包装紙 シルバー 小口	274
HH-16	ドット包装紙 グリーン	274
HH-16X	ドット包装紙 グリーン 小口	274
HH-17	ドット包装紙 ブルー	274
HH-17X	ドット包装紙 ブルー 小口	274
HY-NE20	ネオパンチ20g	286
HY-NE20Z	ネオパンチ20g 小口	286
HY-NE30	ネオパンチ30g	286
HY-NE30Z	ネオパンチ30g 小口	286

品番	品名	掲載ページ
HY-NE30F	ネオパンチ不織布30g	286
HY-NE30FZ	ネオパンチ不織布30g 小口	286
HY-NE40	ネオパンチ40g	286
HY-NE40Z	ネオパンチ40g 小口	286
HY-NE40F	ネオパンチ不織布40g	286
HY-NE40FZ	ネオパンチ不織布40g 小口	286
HY-NE50	ネオパンチ50g	286
HY-NE50Z	ネオパンチ50g 小口	286
~		
ID-101	スイート瓶	45
ID-102	アロン	45
ID-103	プチミルク瓶	45
ID-105	PPプリンボトル	45
ID-106	ベーシックミニ	44
ID-108	ランヴェルセ	44
ID-109	プリンカップ (小)	45
ID-110	ミルク缶	45
ID-111	ミルク缶S	45
ID-112	マテル	43
ID-113	ベーシック	43
ID-114	プチカレ	43
ID-116	ハート型ココット (小) 赤	40
ID-117	ハート型ココット赤	40
ID-118	スフレSS	41
ID-119	スフレ (小) 白	41
ID-120	スフレ (小) アメ	41
ID-121	スフレM	41
ID-122	スフレL	41
ID-123	深型 (大)	41
ID-124	深型 (小)	41
ID-125	ココット100白	41
ID-126	楕円コキール	42
ID-127	ベッセル	42
ID-128	ミニグラタン	42
ID-129	ミニグラタンM	42
ID-130	グラタン4号	42
ID-131	プロヴァンスカップ	42
ID-132	ブリュレ	42
ID-133	ショコラ	42
ID-136	壺170型イガ	47
ID-137	壺170型鉄砂	47
ID-138	和皿12cm黒測グリーン	47
ID-139	和皿12cm石清水	47
ID-140	江戸小鉢信楽	47
ID-142	スプレッド	40
ID-143	セーブル	40
ID-145	クリッシュ	40
ID-148	デザートジャー	46
ID-149	デザートジャー スペシャルケーキ	46
ID-150	デザートジャー スペシャルスイーツ	46
ID-201	ピン用キャップシルバー	45
ID-202	ピン用キャップゴールド	45
ID-203	プチミルク瓶フタ	45
ID-205	PPプリンボトル フタ	45
ID-206	ベーシックミニフタ	44
ID-208	ランヴェルセフタ	44
ID-211	ミルク缶Sフタ	45
ID-212	キャップ63φ ゴールド	46
ID-213	キャップ63φ シルバー	46
ID-214	キャップ63φ 黒	46

品番	品名	掲載ページ
ID-215	キャップ63φ 白	46
ID-308	PETジャーボトル	46
ID-309	丸型石灰25g	46
ID-310	PETキャニスター	46・154
IM-40	バイオ保冷剤 サイ・クール	286
IPB-101A	ブリーツカップ55白	104
IPB-101B	ブリーツカップ55茶	104
IPB-101C	ブリーツカップ55紺	104
IPB-101D	ブリーツカップ55パンペール	104
IPB-102A	ブリーツカップ43白	104
IPB-102B	ブリーツカップ43ピオラ	104
IPB-102C	ブリーツカップ43和柄黒	104
IPB-102D	ブリーツカップ43和柄銀	104
IPB-102E	ブリーツカップ43金ガトーセゾン	104
IPB-102F	ブリーツカップ43パティシエ	104
IPB-102G	ブリーツカップ43銀	104
IPB-102H	ブリーツカップ43金	104
IPB-103A	ブリーツカップ50FCL 焦茶	103
IPB-103C	ブリーツカップ50FCL フロマージュ	103
IPB-103D	ブリーツカップ50FCL ブラウン	103
IPB-103E	ブリーツカップ50FCL ルージュ	103
IPB-103F	ブリーツカップ50FCL カナリア	103
IPB-103J	ブリーツカップ50FCL シルバー	103
IPB-104A	ブリーツカップ65ル・ガトー	104
IPB-104C	ブリーツカップ65ル・ガトー レッド	104
IPB-104E	ブリーツカップ65ラインスター	104
IPB-104F	ブリーツカップ65ドルチェ	104
IPB-104H	ブリーツカップ65モカ	104
IPB-0326	IK55φ ポリキャップ (PE)	33・82
IPB-8014	K-55φ プチミルクボトル	33・82
ISW-4030	#40ケーキフィルム 40×300ホワイト	283
ISW-4030X	#40ケーキフィルム 40×300ホワイト 小口	283
ISW-4030S	#40ケーキフィルム 40×300シルバー	283
ISW-4030SX	#40ケーキフィルム 40×300シルバー 小口	283
ISW-4530	#45ケーキフィルム 45×300ホワイト	283
ISW-4530X	#45ケーキフィルム 45×300ホワイト 小口	283
ISW-4530S	#45ケーキフィルム 45×300シルバー	283
ISW-4530SX	#45ケーキフィルム 45×300シルバー 小口	283
ISW-5030	#50ケーキフィルム 50×300ホワイト	283
ISW-5030X	#50ケーキフィルム 50×300ホワイト 小口	283
ISW-5030S	#50ケーキフィルム 50×300シルバー	283
ISW-5030SX	#50ケーキフィルム 50×300シルバー 小口	283
ISW-5530	#55ケーキフィルム 55×300ホワイト	283
ISW-5530X	#55ケーキフィルム 55×300ホワイト 小口	283
ISW-5530S	#55ケーキフィルム 55×300シルバー	283
ISW-5530SX	#55ケーキフィルム 55×300シルバー 小口	283
ISW-6030	#60ケーキフィルム 60×300ホワイト	283
ISW-6030X	#60ケーキフィルム 60×300ホワイト 小口	283
ISW-6030S	#60ケーキフィルム 60×300シルバー	283
ISW-6030SX	#60ケーキフィルム 60×300シルバー 小口	283
ISW-6530	#65ケーキフィルム 65×300ホワイト	283
ISW-6530X	#65ケーキフィルム 65×300ホワイト 小口	283
ISW-6530S	#65ケーキフィルム 65×300シルバー	283
ISW-6530SX	#65ケーキフィルム 65×300シルバー 小口	283
ISW-7030	#70ケーキフィルム 70×300ホワイト	283
ISW-7030X	#70ケーキフィルム 70×300ホワイト 小口	283
ISW-7030S	#70ケーキフィルム 70×300シルバー	283
ISW-7030SX	#70ケーキフィルム 70×300シルバー 小口	283
ISW-8030	#80ケーキフィルム 80×300ホワイト	283
ISW-8030X	#80ケーキフィルム 80×300ホワイト 小口	283
ISW-8030S	#80ケーキフィルム 80×300シルバー	283

品番	品名	掲載ページ
ISW-8030SX	#80ケーキフィルム 80×300シルバー 小口	283
K~		
K-964-1	メッセージシール感謝 (黒)	265
K-964-2	メッセージシール感謝 (赤)	265
K-964-3	メッセージシール寿 (黒)	265
K-964-4	メッセージシール寿 (赤)	265
K-964-5	メッセージシールありがとうございます	265
K-964-6	メッセージシールおめでとうございます	265
K-964-7	メッセージシールお体を大切に	265
K-964-10	メッセージシールおめでとうございます	265
K-964-11	メッセージシールいつもありがとう	265
K-964-12	メッセージシール感謝をこめて	265
KA-3A	ムースケーキフィルムテープ付45×200#2	283
KA-3B	ムースケーキフィルムテープ無45×200#2	283
KA-4A	ムースケーキフィルムテープ付50×200#2	283
KA-4B	ムースケーキフィルムテープ無50×200#2	283
KA-5A	ムースケーキフィルムテープ付55×200#2	283
KA-5B	ムースケーキフィルムテープ無55×200#2	283
KA-6A	ムースケーキフィルムテープ付60×200#2	283
KA-6B	ムースケーキフィルムテープ無60×200#2	283
KA-7A	ムースケーキフィルムテープ付45×300#2	283
KA-7B	ムースケーキフィルムテープ無45×300#2	283
KA-8A	ムースケーキフィルムテープ付50×300#2	283
KA-8B	ムースケーキフィルムテープ無50×300#2	283
KA-9A	ムースケーキフィルムテープ付55×300#2	283
KA-9B	ムースケーキフィルムテープ無55×300#2	283
KA-10A	ムースケーキフィルムテープ付60×300#2	283
KA-10B	ムースケーキフィルムテープ無60×300#2	283
KA-11A	ムースケーキフィルムテープ付45×400#2	283
KA-11B	ムースケーキフィルムテープ無45×400#2	283
KA-12A	ムースケーキフィルムテープ付50×400#2	283
KA-12B	ムースケーキフィルムテープ無50×400#2	283
KA-13A	ムースケーキフィルムテープ付55×400#2	283
KA-13B	ムースケーキフィルムテープ無55×400#2	283
KA-14A	ムースケーキフィルムテープ付60×400#2	283
KA-14B	ムースケーキフィルムテープ無60×400#2	283
KA-15A	ムースケーキフィルムテープ付45×500#2	283
KA-15B	ムースケーキフィルムテープ無45×500#2	283
KA-16A	ムースケーキフィルムテープ付50×500#2	283
KA-16B	ムースケーキフィルムテープ無50×500#2	283
KA-17A	ムースケーキフィルムテープ付55×500#2	283
KA-17B	ムースケーキフィルムテープ無55×500#2	283
KA-18A	ムースケーキフィルムテープ付60×500#2	283
KA-18B	ムースケーキフィルムテープ無60×500#2	283
KA-19A	ムースケーキフィルムテープ付45×600#2	283
KA-19B	ムースケーキフィルムテープ無45×600#2	283
KA-20A	ムースケーキフィルムテープ付50×600#2	283
KA-20B	ムースケーキフィルムテープ無50×600#2	283
KA-21A	ムースケーキフィルムテープ付55×600#2	283
KA-21B	ムースケーキフィルムテープ無55×600#2	283
KA-22A	ムースケーキフィルムテープ付60×600#2	283
KA-22B	ムースケーキフィルムテープ無60×600#2	283
KA-23A	ムースケーキフィルムテープ付45×700#2	283
KA-23B	ムースケーキフィルムテープ無45×700#2	283
KA-24A	ムースケーキフィルムテープ付50×700#2	283
KA-24B	ムースケーキフィルムテープ無50×700#2	283
KA-25A	ムースケーキフィルムテープ付55×700#2	283
KA-25B	ムースケーキフィルムテープ無55×700#2	283
KA-26A	ムースケーキフィルムテープ付60×700#2	283
KA-26B	ムースケーキフィルムテープ無60×700#2	283

品番	品名	掲載ページ
KA-27A	ムースケーキフィルムテープ付45×200#3	283
KA-27B	ムースケーキフィルムテープ無45×200#3	283
KA-28A	ムースケーキフィルムテープ付50×200#3	283
KA-28B	ムースケーキフィルムテープ無50×200#3	283
KA-29A	ムースケーキフィルムテープ付55×200#3	283
KA-29B	ムースケーキフィルムテープ無55×200#3	283
KA-30A	ムースケーキフィルムテープ付60×200#3	283
KA-30B	ムースケーキフィルムテープ無60×200#3	283
KA-31A	ムースケーキフィルムテープ付45×300#3	283
KA-31B	ムースケーキフィルムテープ無45×300#3	283
KA-32A	ムースケーキフィルムテープ付50×300#3	283
KA-32B	ムースケーキフィルムテープ無50×300#3	283
KA-33A	ムースケーキフィルムテープ付55×300#3	283
KA-33B	ムースケーキフィルムテープ無55×300#3	283
KA-34A	ムースケーキフィルムテープ付60×300#3	283
KA-34B	ムースケーキフィルムテープ無60×300#3	283
KA-35A	ムースケーキフィルムテープ付45×400#3	283
KA-35B	ムースケーキフィルムテープ無45×400#3	283
KA-36A	ムースケーキフィルムテープ付50×400#3	283
KA-36B	ムースケーキフィルムテープ無50×400#3	283
KA-37A	ムースケーキフィルムテープ付55×400#3	283
KA-37B	ムースケーキフィルムテープ無55×400#3	283
KA-38A	ムースケーキフィルムテープ付60×400#3	283
KA-38B	ムースケーキフィルムテープ無60×400#3	283
KA-39A	ムースケーキフィルムテープ付45×500#3	283
KA-39B	ムースケーキフィルムテープ無45×500#3	283
KA-40A	ムースケーキフィルムテープ付50×500#3	283
KA-40B	ムースケーキフィルムテープ無50×500#3	283
KA-41A	ムースケーキフィルムテープ付55×500#3	283
KA-41B	ムースケーキフィルムテープ無55×500#3	283
KA-42A	ムースケーキフィルムテープ付60×500#3	283
KA-42B	ムースケーキフィルムテープ無60×500#3	283
KA-43A	ムースケーキフィルムテープ付45×600#3	283
KA-43B	ムースケーキフィルムテープ無45×600#3	283
KA-44A	ムースケーキフィルムテープ付50×600#3	283
KA-44B	ムースケーキフィルムテープ無50×600#3	283
KA-45A	ムースケーキフィルムテープ付55×600#3	283
KA-45B	ムースケーキフィルムテープ無55×600#3	283
KA-46A	ムースケーキフィルムテープ付60×600#3	283
KA-46B	ムースケーキフィルムテープ無60×600#3	283
KA-47A	ムースケーキフィルムテープ付45×700#3	283
KA-47B	ムースケーキフィルムテープ無45×700#3	283
KA-48A	ムースケーキフィルムテープ付50×700#3	283
KA-48B	ムースケーキフィルムテープ無50×700#3	283
KA-49A	ムースケーキフィルムテープ付55×700#3	283
KA-49B	ムースケーキフィルムテープ無55×700#3	283
KA-50A	ムースケーキフィルムテープ付60×700#3	283
KA-50B	ムースケーキフィルムテープ無60×700#3	283
KAP-1	ギフトボックス 正方形 アイボリー	152
KAP-2	ギフトボックス S アイボリー	152
KAP-3	ギフトボックス M アイボリー	152
KAP-5	ギフトボックス 正方形 グレー	152
KAP-6	ギフトボックス S グレー	152
KAP-7	ギフトボックス M グレー	152
KAP-9	ギフトボックス 正方形 ブラウン	152
KAP-10	ギフトボックス S ブラウン	152
KAP-11	ギフトボックス M ブラウン	152
KSP-11	デコホワイト8号CLトレー付	59
KSS-1	クールバッグファスナー-M黒	257
KSS-2	クールバッグファスナー-L黒	257
KSS-3	クールバッグファスナー-L黒	257

品番	品名	掲載ページ
KSS-4	クールバッグファスナーM茶	257
KSS-4X	クールバッグファスナーM茶 小口	257
KSS-5	クールバッグファスナーL茶	257
KSS-5X	クールバッグファスナーL茶 小口	257
KSS-6	クールバッグファスナーLL茶	257
KSS-6X	クールバッグファスナーLL茶 小口	257
KSS-7	クールバッグファスナーMベージュ	257
KSS-7X	クールバッグファスナーMベージュ 小口	257
KSS-8	クールバッグファスナーLベージュ	257
KSS-8X	クールバッグファスナーLベージュ 小口	257
KSS-9	クールバッグファスナーLLベージュ	257
KSS-9X	クールバッグファスナーLLベージュ 小口	257
L ~		
L-390	ウェーブトレもえぎ	180
L-390A	ウェーブトレもえぎOPP袋付	180
L-391	手付フルーツトレ	180
L-391A	手付フルーツトレOPP袋付	180
L-406	ウェーブトレピンク	180
L-406A	ウェーブトレピンクOPP袋付	180
M ~		
ME-001	ベーキングカップ12号	292
ME-002	ベーキングカップ13号	292
ME-003	ベーキングカップ14号	292
ME-004	ベーキングカップ15号	292
ME-029	ドルチェカップ5号	292
ME-030	ドルチェカップ6号	292
ME-031	ドルチェカップ7号	292
ME-032	ドルチェカップ8号	292
ME-033	ドルチェカップ10号	292
ME-034	ドルチェカップ12号	292
ME-035	ドルチェカップ14号	292
ME-036	ドルチェカップ小判小	292
ME-037	ドルチェカップ小判中	292
ME-038	ドルチェカップ小判大	292
ME-039	クリスタルカップ5号	292
ME-040	クリスタルカップ6号	292
ME-041	クリスタルカップ7号	292
ME-042	クリスタルカップ8号	292
ME-043	クリスタルカップ9号	292
ME-044	クリスタルカップ10号	292
ME-045	クリスタルカップ11号	292
ME-046	クリスタルカップ12号	292
MIR-2	スノーバックR20g	286
MIR-3	スノーバックR30g	286
MIR-4	スノーバックR40g	286
MIR-5	スノーバックR50g	286
MIRP-3	スノーバック不織布30g	286
MIRP-4	スノーバック不織布40g	286
MIRP-5	スノーバック不織布50g	286
MT-C2029	金刷毛	48
MT-C560	はけめ 銀	48
N ~		
NE-201	ピンカップ (耐熱)	33
NE-202	グランカップ (耐熱)	33
NE-203	ミランカップ (耐熱)	33
NE-204	ロングピンカップ (耐熱)	34
NE-205	ウィンカップ (耐熱)	33
NE-206	シリンダーカップ (耐熱)	33

品番	品名	掲載ページ
NE-207	イオンカップ (耐熱)	33
NE-208	ミニカレンPP (耐熱)	33
NE-209	AカップPP (耐熱)	34
NE-210	バンピカップPP (耐熱)	34
NE-211	カレンカップPP (耐熱)	34
NE-214	PPN71-180 (耐熱)	34-80
NE-216	アークカップ60 (耐熱)	34
NE-217	アークカップ71白 (耐熱)	34
NE-218	アークカップ71黒 (耐熱)	34
NE-219	アークカップ76白 (耐熱)	34
NE-220	アークカップ76黒 (耐熱)	34
NE-221	アークカップ84 (耐熱)	34
NE-222	フローカップPP (耐熱)	34
NE-223	ドリンクカップシボ (耐熱)	34-126
NE-301	ニースカップ	35
NE-302	バルーンカップ	35
NE-303	ジュレカップ文字入白	35
NE-304	ジュレカップ	35
NE-305	バンピカップ	35
NE-306	フローリアンカップ	35
NE-307	ボンバーカップ	35
NE-308	アークカップ60	36
NE-309	アークカップ71	36
NE-310	アークカップ76	36
NE-311	アークカップ84	36
NE-317	ミニカレンカップ	35
NE-342	クリスタルカップB-W	35
NE-343	クリスタルカップB-R	35
NE-401	55φFCフタ	33-35
NE-402	59.5φFCフタ	34
NE-403	60φFCフタ	33-36
NE-404	66φFCフタ	33
NE-405	68φFCフタ	34-80
NE-406	71.5φFCフタ	36
NE-407	71φFCフタ	33-34-35
NE-408	74φFCフタ	34
NE-410	76φFCフタ	35-36
NE-414	ピンカップ用FCフタ	33
NE-417	73φTCフタ	34
O ~		
OA0-70	エアロケース70 無地	208
OA0-100	エアロケース100 無地	208
OA0-120	エアロケース120 無地	208
OA0-120A	エアロケース120 フルール	208
OA0-120C	エアロケース120 フレンチ	208
OA0-120E	エアロケース120 モノトーン	208
OA0-120G	エアロケース120 キャンディ	208
OA0-160	エアロケース160 無地	208
OA0-180	エアロケース180 無地	208
OGB-80	ギフトバッグ80 無地	207
OGB-100	ギフトバッグ100 無地	207
OGB-100D	ギフトバッグ100 シュシュ	207
OGB-100E	ギフトバッグ100 モノトーン	207
OGB-100G	ギフトバッグ100 キャンディ	207
OGB-300	ギフトバッグ300 無地	207
OGB-400	ギフトバッグ400 無地	207
OGB-500	ギフトバッグ500 無地	207
OM-132SS	ピュアケース ブーク	206
OM-133SS	エアロケース ブーク	206
OM-134SS	ギフトバッグ ブーク	206

品番	品名	掲載ページ
OM-135SS	スイートポーチ ブーケ	206
OM-136SS	クローヌ300 バスケット	206
OM-137SS	パニエ200 バスケット	206
OM-138SS	クローヌ200 バスケット	206
OM-139SS	パニエ300 バスケット	206
OM-140SS	ピュアケース フォレスト	207
OM-141SS	エアロケース フォレスト	208
OM-142SS	ギフトバッグ フォレスト	207
OM-143SS	スイートポーチ フォレスト	208
OM-144SS	ピュアケース プリス	207
OM-145SS	エアロケース プリス	208
OM-146SS	ギフトバッグ プリス	207
OM-147SS	スイートポーチ プリス	208
OPNN-100A	ピュアケース100 フルール	207
OPNN-100C	ピュアケース100 フレンチ	207
OPNN-100D	ピュアケース100 シュシュ	207
OSP-100N	スイートポーチ100N 半透明	208
OSP-100T	スイートポーチ100T 透明	208
OSP-200A	スイートポーチ200 フルール	208
OSP-200C	スイートポーチ200 フレンチ	208
OSP-200E	スイートポーチ200 モノトーン	208
OSP-200G	スイートポーチ200 キャンディ	208
OSP-200N	スイートポーチ200N 半透明	208
OSP-200T	スイートポーチ200T 透明	208
OSP-300N	スイートポーチ300N 半透明	208
OSP-300T	スイートポーチ300T 透明	208
OZ-600Y	エクステリアゴールド30	82・179
P ~		
P-45C	円筒45-120	205
P-50B	円筒50-100	205
P-50D	円筒50-150	205
P-60A	円筒60-68	205
P-65B	円筒65-80 カール無	205
P-70A	円筒70-80	205
P-70B	円筒70-100	205
P-70C	円筒70-125	205
P-70E	円筒70-60	205
P-70F	円筒70-90	205
P-80A	円筒80-70	205
P-80B	円筒80-100	205
P-80E	円筒80-40	205
P-100B	円筒100-100	205
S ~		
SOB-1	スクエア缶 ストロベリーレッド	209
SOB-2	スクエア缶 チェリーピンク	209
SOB-3	スクエア缶 サクラ	209
SOB-4	スクエア缶 アクアブルー	209
SOB-5	スクエア缶 ミントブルー	209
SOB-6	スクエア缶 ミルクウェイ	209
SOB-7	スクエア缶 クリームイエロー	209
SOB-8	スクエア缶 バニラ	209
SOB-9	スクエア缶 サテンシルバー	209
SOB-10	スクエア缶 サテンゴールド	209
SOB-11	スクエア缶 パンプキン	209
SOB-12	スクエア缶 ナイトブルー	209
SOB-13	スクエア缶 ジュエリーブルー	209
SOB-14	スクエア缶 チョコレート	209
SOB-15	スクエア缶 ミルク	209
SOB-16	スクエア缶 マットブラック	209

品番	品名	掲載ページ
SOB-17	スクエア缶 ローズピンク	209
SOB-18	スクエア缶専用グラシン	209
SOB-19	スクエア缶専用4マストレー	209
SOB-20	K3 ミルク	210
SOB-21	K3 ピーチ	210
SOB-22	K3 マリン	210
SOB-23	K3 クリーム	210
SOB-24	K3 専用グラシン	210
SOB-25	K3 専用6マストレー	210
SOB-26	K67 ミルク	210
SOB-27	K67 ピーチ	210
SOB-28	K67 マリン	210
SOB-29	K67 クリーム	210
SOB-30	K67 専用グラシン	210
SOB-31	K67 専用6マストレー	210
SOP-40112	EK-6ゴールド	67
SOP-40113	EK-6シルバー	67
SOP-40114	AN-76Mゴールド	19
SOP-40115	AN-76Mシルバー	19
SOP-40118	AN-82Mゴールド	19
SOP-40119	AN-82Mシルバー	19
SOP-40120	AN-94Mゴールド	19
SOP-40121	AN-94Mシルバー	19
SOP-40122	AN-76Mブラック	19
SOP-40123	AN-76Mマロン	19
SOP-40124	AN-76Mボルドー	19
SOP-40125	AN-76Mチェリー	19
SOP-40126	AN-76Mフレイムオレンジ	19
SOP-40127	AN-76Mローズレッド	19
SOP-40128	AN-76Mローズピンク	19
SOP-40129	AN-76Mアメジスト	19
SOP-40130	AN-76Mアクアブルー	19
SOP-40131	AN-76Mフォレストグリーン	19
SOP-40132	AN-76Mリーフグリーン	19
SOP-40133	AN-82Mブラック	19
SOP-40134	AN-82Mマロン	19
SOP-40135	AN-82Mボルドー	19
SOP-40136	AN-82Mチェリー	19
SOP-40137	AN-82Mフレイムオレンジ	19
SOP-40138	AN-82Mローズレッド	19
SOP-40139	AN-82Mローズピンク	19
SOP-40140	AN-82Mアメジスト	19
SOP-40141	AN-82Mアクアブルー	19
SOP-40142	AN-82Mフォレストグリーン	19
SOP-40143	AN-82Mリーフグリーン	19
SOP-40144	AN-94Mブラック	19
SOP-40145	AN-94Mマロン	19
SOP-40146	AN-94Mボルドー	19
SOP-40147	AN-94Mチェリー	19
SOP-40148	AN-94Mフレイムオレンジ	19
SOP-40149	AN-94Mローズレッド	19
SOP-40150	AN-94Mローズピンク	19
SOP-40151	AN-94Mアメジスト	19
SOP-40152	AN-94Mアクアブルー	19
SOP-40153	AN-94Mフォレストグリーン	19
SOP-40154	AN-94Mリーフグリーン	19
SOP-40155	EK-4.5マロン	67
SOP-40156	EK-4.5ボルドー	67
SOP-40157	EK-4.5チェリー	67
SOP-40158	EK-4.5フレイムオレンジ	67
SOP-40159	EK-4.5ローズレッド	67

品番	品名	掲載ページ
SOP-40160	EK-4.5アメジスト	67
SOP-40161	EK-4.5リーフグリーン	67
SOP-40162	EK-4Wマロン	67
SOP-40163	EK-4Wボルドー	67
SOP-40164	EK-4Wチェリー	67
SOP-40165	EK-4Wフレイムオレンジ	67
SOP-40166	EK-4Wローズレッド	67
SOP-40167	EK-4Wアメジスト	67
SOP-40168	EK-4Wリーフグリーン	67
SOP-40169	EK-5マロン	67
SOP-40170	EK-5ボルドー	67
SOP-40171	EK-5チェリー	67
SOP-40172	EK-5フレイムオレンジ	67
SOP-40173	EK-5ローズレッド	67
SOP-40174	EK-5アメジスト	67
SOP-40175	EK-5リーフグリーン	67
SOP-40176	EK-6マロン	67
SOP-40177	EK-6ボルドー	67
SOP-40178	EK-6チェリー	67
SOP-40179	EK-6フレイムオレンジ	67
SOP-40180	EK-6ローズレッド	67
SOP-40181	EK-6アメジスト	67
SOP-40182	EK-6リーフグリーン	67
SOP-40192	MK-4マロン	66
SOP-40193	MK-4フレイムオレンジ	66
SOP-40194	MK-4Wマロン	66
SOP-40195	MK-4Wフレイムオレンジ	66
SOP-40196	MK-5マロン	66
SOP-40197	MK-5フレイムオレンジ	66
SOP-40198	MK-6マロン	66
SOP-40199	MK-6フレイムオレンジ	66
SOP-40200	MK-7マロン	66
SOP-40201	MK-7フレイムオレンジ	66
SOP-40202	MK-4.5ゴールド	66
SOP-40203	MK-4.5シルバー	66
SOP-40204	MK-4.5マロン	66
SOP-40205	MK-4.5ボルドー	66
SOP-40206	MK-4.5チェリー	66
SOP-40207	MK-4.5フレイムオレンジ	66
SOP-40208	MK-4.5ローズレッド	66
SOP-40209	MK-4.5アメジスト	66
SOP-40210	MK-4.5リーフグリーン	66
SOP-40525	KK-90ローズピンク	24
SOP-40526	KK-90ローズレッド	24
SOP-40527	KK-90アメジスト	24
SOP-40528	KK-90リーフグリーン	24
SOP-40529	EG-82Kチェリー	24
SOP-40530	EG-82Kフレイムオレンジ	24
SOP-40531	EG-82Kアメジスト	24
SOP-40532	EG-82Kリーフグリーン	24
SOP-40533	EG-82Kフォレストグリーン	24
SOP-40534	HT-78.84 ゴールド	97
SOP-40535	HT-78.84 アメジスト	97
SOP-40536	HT-78.84 ローズレッド	97
SOP-40537	HT-78.84 ローズピンク	97
SOP-40801	SK-4W ゴールド	65
SOP-40802	SK-4W シルバー	65
SOP-40803	SK-4W クリア	65
SOP-40804	SK-4W マロン	65
SOP-40805	SK-4W ボルドー	65
SOP-40806	SK-4W チェリー	65

品番	品名	掲載ページ
SOP-40807	SK-4W フレイムオレンジ	65
SOP-40808	SK-4W ローズレッド	65
SOP-40809	SK-4W アメジスト	65
SOP-40810	SK-4W リーフグリーン	65
SOP-40811	SK-4.5W ゴールド	65
SOP-40812	SK-4.5W シルバー	65
SOP-40813	SK-4.5W クリア	65
SOP-40814	SK-4.5W マロン	65
SOP-40815	SK-4.5W ボルドー	65
SOP-40816	SK-4.5W チェリー	65
SOP-40817	SK-4.5W フレイムオレンジ	65
SOP-40818	SK-4.5W ローズレッド	65
SOP-40819	SK-4.5W アメジスト	65
SOP-40820	SK-4.5W リーフグリーン	65
SOP-40821	SK-5 ゴールド	65
SOP-40822	SK-5 シルバー	65
SOP-40823	SK-5 クリア	65
SOP-40824	SK-5 マロン	65
SOP-40825	SK-5 ボルドー	65
SOP-40826	SK-5 チェリー	65
SOP-40827	SK-5 フレイムオレンジ	65
SOP-40828	SK-5 ローズレッド	65
SOP-40829	SK-5 アメジスト	65
SOP-40830	SK-5 リーフグリーン	65
SOP-40831	SK-6 ゴールド	65
SOP-40832	SK-6 シルバー	65
SOP-40833	SK-6 クリア	65
SOP-40834	SK-6 マロン	65
SOP-40835	SK-6 ボルドー	65
SOP-40836	SK-6 チェリー	65
SOP-40837	SK-6 フレイムオレンジ	65
SOP-40838	SK-6 ローズレッド	65
SOP-40839	SK-6 アメジスト	65
SOP-40840	SK-6 リーフグリーン	65
SOP-40841	SK-7 ゴールド	65
SOP-40842	SK-7 シルバー	65
SOP-40843	SK-7 クリア	65
SOP-40844	SK-7 マロン	65
SOP-40845	SK-7 ボルドー	65
SOP-40846	SK-7 チェリー	65
SOP-40847	SK-7 フレイムオレンジ	65
SOP-40848	SK-7 ローズレッド	65
SOP-40849	SK-7 アメジスト	65
SOP-40850	SK-7 リーフグリーン	65
SOP-40890	AN-95M ゴールド	19
SOP-40891	AN-95M シルバー	19
SOP-40892	AN-95M ブラック	19
SOP-40893	AN-95M マロン	19
SOP-40894	AN-95M ボルドー	19
SOP-40895	AN-95M チェリー	19
SOP-40896	AN-95M フレイムオレンジ	19
SOP-40897	AN-95M ローズレッド	19
SOP-40898	AN-95M ローズピンク	19
SOP-40899	AN-95M アメジスト	19
SOP-40900	AN-95M リーフグリーン	19
SOP-40901	AN-95M アクアブルー	19
SOP-40902	AN-95M フォレストグリーン	19
SOP-41081	AP-70-140-K ゴールド	95
SOP-41082	AP-70-140-K ブラック	95
SOP-41658	AP-33-91K ゴールド	22
SOP-41659	AP-33-91K シルバー	22

品番	品名	掲載ページ
SOP-41660	AP-33-91Kブラック	22
SOP-45161	AP-78Mゴールド	23
SOP-45165	AP-64・92KBゴールド	22
SOP-45167	ツウウェイAP4ゴールド	68
SOP-45169	ツウウェイAP5ゴールド	68
SOP-45171	ツウウェイAP6ゴールド	68
SOP-45173	ツウウェイAP7ゴールド	68
SOP-45209	AP-137HKゴールド	68
SOP-45213	AP-87・116Kゴールド	21
SOP-45269	AP-86Mゴールド	23
SOP-45371	AP-73-16Kゴールド	23
SOP-45373	AP-93Mゴールド	23
SOP-45393	AP-77K-1ゴールド	21
SOP-45415	MK-6ゴールド	66
SOP-45417	MK-5ゴールド	66
SOP-45419	MK-4ゴールド	66
SOP-45425	AP-85-16Kゴールド	23
SOP-45593	MK-4Wゴールド	66
SOP-45595	MK-7ゴールド	66
SOP-45917	AP-54-100TKゴールド	22
SOP-45919	AP-92HMゴールド	22
SOP-46873	Gトレーリーフ丸40ゴールド	68
SOP-46875	Gトレーリーフ丸5 ゴールド	68
SOP-46877	Gトレーリーフ丸6 ゴールド	68
SOP-46879	Gトレーリーフ丸7 ゴールド	68
SOP-47341	KK-90ゴールド	24
SOP-47349	AP-78Mシルバー	23
SOP-47351	AP-86Mシルバー	23
SOP-47353	AP-93Mシルバー	23
SOP-47355	AP-73-16Kシルバー	23
SOP-47357	AP-85-16Kシルバー	23
SOP-47359	AP-92HMシルバー	22
SOP-47361	AP-77K-1シルバー	21
SOP-47363	AP-87・116Kシルバー	21
SOP-47365	AP-54-100TKシルバー	22
SOP-47367	AP-64・92KBシルバー	22
SOP-47369	AP-137HKシルバー	68
SOP-47371	KK-90シルバー	24
SOP-47373	AP-76Kシルバー	21
SOP-47375	AP-86Kシルバー	21
SOP-47377	AP-96Kシルバー	21
SOP-47381	ツウウェイAP4シルバー	68
SOP-47383	ツウウェイAP5シルバー	68
SOP-47385	ツウウェイAP6シルバー	68
SOP-47387	ツウウェイAP7シルバー	68
SOP-47389	MK-4Wシルバー	66
SOP-47391	MK-4シルバー	66
SOP-47393	MK-5シルバー	66
SOP-47395	MK-6シルバー	66
SOP-47397	MK-7シルバー	66
SOP-47399	Gトレーリーフ丸40シルバー	68
SOP-47401	Gトレーリーフ丸5 シルバー	68
SOP-47403	Gトレーリーフ丸6 シルバー	68
SOP-47405	Gトレーリーフ丸7 シルバー	68
SOP-47527	EG-60ゴールド	24
SOP-47529	EG-60シルバー	24
SOP-47531	EG-60ホワイト	24
SOP-47829	AP-32-133TKゴールド	22
SOP-47831	AP-32-133TKシルバー	22
SOP-47833	AP-32-133TKブラック	22
SOP-47835	AP-44-102TKゴールド	22

品番	品名	掲載ページ
SOP-47837	AP-44-102TKシルバー	22
SOP-47839	AP-44-102TKブラック	22
SOP-47841	AP-39-79Kシルバー	22
SOP-47843	AP-39-79Kブラック	22
SOP-47845	AP-50-80Kシルバー	22
SOP-47847	AP-50-80Kブラック	22
SOP-47849	AP-60HKシルバー	22
SOP-47851	AP-60HKブラック	22
SOP-47853	AP-60HMシルバー	22
SOP-47855	AP-60HMブラック	22
SOP-48920	SL-60Mマロン	20
SOP-48921	SL-60Mボルドー	20
SOP-48922	SL-60Mチェリー	20
SOP-48923	SL-60Mフレイムオレンジ	20
SOP-48924	SL-60Mローズレッド	20
SOP-48925	SL-60Mローズピンク	20
SOP-48926	SL-60Mアメジスト	20
SOP-48927	SL-60Mアクアブルー	20
SOP-48928	SL-60Mフォレストグリーン	20
SOP-48929	SL-60Mリーフグリーン	20
SOP-48930	SL-66Mマロン	20
SOP-48931	SL-66Mボルドー	20
SOP-48932	SL-66Mチェリー	20
SOP-48933	SL-66Mフレイムオレンジ	20
SOP-48934	SL-66Mローズレッド	20
SOP-48935	SL-66Mローズピンク	20
SOP-48936	SL-66Mアメジスト	20
SOP-48937	SL-66Mアクアブルー	20
SOP-48938	SL-66Mフォレストグリーン	20
SOP-48939	SL-66Mリーフグリーン	20
SOP-48940	SL-78Mマロン	20
SOP-48941	SL-78Mボルドー	20
SOP-48942	SL-78Mチェリー	20
SOP-48943	SL-78Mフレイムオレンジ	20
SOP-48944	SL-78Mローズレッド	20
SOP-48945	SL-78Mローズピンク	20
SOP-48946	SL-78Mアメジスト	20
SOP-48947	SL-78Mアクアブルー	20
SOP-48948	SL-78Mフォレストグリーン	20
SOP-48949	SL-78Mリーフグリーン	20
SOP-48950	モールドA	95
SOP-48951	モールドB	95
SOP-48952	モールドC	95
SOP-48953	モールドD	95
SOP-48960	AP-70-140-K クリア	95
SOP-49517	AP-76Kゴールド	21
SOP-49523	AP-86Kゴールド	21
SOP-49529	AP-96Kゴールド	21
SOP-49569	AP-50-80Kゴールド	22
SOP-49571	AP-39-79Kゴールド	22
SOP-49573	AP-60HKゴールド	22
SOP-49575	AP-60HMゴールド	22
SOP-49577	AP-78Mブラック	23
SOP-49579	KK-90ブラック	24
SOP-49681	AP-137HKブラック	68
SOP-49683	AP-77K-1ブラック	21
SOP-49685	AP-86Mブラック	23
SOP-49687	AP-93Mブラック	23
SOP-49689	AP-54-100TKブラック	22
SOP-49691	AP-64・92KBブラック	22
SOP-49693	AP-73-16Kブラック	23

品番	品名	掲載ページ
SOP-49695	AP-85-16Kブラック	23
SOP-49697	AP-87・116Kブラック	21
SOP-49698	SL-78Mブラック	20
SOP-49699	AP-92HMブラック	22
SOP-49700	SL-78Mシルバー	20
SOP-49701	EG-60ブラック	24
SOP-49702	SL-66Mブラック	20
SOP-49703	AP-76Kブラック	21
SOP-49704	SL-66Mシルバー	20
SOP-49705	AP-86Kブラック	21
SOP-49706	SL-60Mブラック	20
SOP-49707	AP-96Kブラック	21
SOP-49708	SL-60Mシルバー	20
SOP-49710	SL-60Mゴールド	20
SOP-49712	SL-66Mゴールド	20
SOP-49714	SL-78Mゴールド	20
SOP-49771	EG-82Kゴールド	24
SOP-49772	EG-82Kシルバー	24
SOP-49773	EG-82Kブラック	24
SOP-49774	EG-82Kホワイト	24
SOP-49871	MK-4Wボルドー	66
SOP-49872	MK-4Wチェリー	66
SOP-49873	MK-4Wローズレッド	66
SOP-49874	MK-4Wアメジスト	66
SOP-49875	MK-4Wリーフグリーン	66
SOP-49876	MK-4ボルドー	66
SOP-49877	MK-4チェリー	66
SOP-49878	MK-4ローズレッド	66
SOP-49879	MK-4アメジスト	66
SOP-49880	MK-4リーフグリーン	66
SOP-49881	MK-5ボルドー	66
SOP-49882	MK-5チェリー	66
SOP-49883	MK-5ローズレッド	66
SOP-49884	MK-5アメジスト	66
SOP-49885	MK-5リーフグリーン	66
SOP-49886	MK-6ボルドー	66
SOP-49887	MK-6チェリー	66
SOP-49888	MK-6ローズレッド	66
SOP-49889	MK-6アメジスト	66
SOP-49890	MK-6リーフグリーン	66
SOP-49891	MK-7ボルドー	66
SOP-49892	MK-7チェリー	66
SOP-49893	MK-7ローズレッド	66
SOP-49894	MK-7アメジスト	66
SOP-49895	MK-7リーフグリーン	66
SOP-49990	RK6Sゴールド	74
SOP-49991	RK6Sシルバー	74
SOP-49992	RK6Eゴールド	74
SOP-49993	RK6Eシルバー	74
SOP-49994	EK-4.5ゴールド	67
SOP-49995	EK-4.5シルバー	67
SOP-49996	EK-4Wゴールド	67
SOP-49997	EK-4Wシルバー	67
SOP-49998	EK-5ゴールド	67
SOP-49999	EK-5シルバー	67
SS-180F	透明丸シール25φ	264
SS-180J	透明丸シール25φ 弱粘着	264
SS-180K	透明丸シール25φ 強粘着	264
SS-181F	透明丸シール30φ	264
SS-181J	透明丸シール30φ 弱粘着	264
SS-181K	透明丸シール30φ 強粘着	264

品番	品名	掲載ページ
SS-185F	透明だ円シール25×15	264
SS-185J	透明だ円シール25×15 弱粘着	264
SS-185K	透明だ円シール25×15 強粘着	264
SS-186F	透明だ円シール30×20	264
SS-186J	透明だ円シール30×20 弱粘着	264
SS-186K	透明だ円シール30×20 強粘着	264
SS-187F	透明だ円シール40×25	264
SS-187J	透明だ円シール40×25 弱粘着	264
SS-187K	透明だ円シール40×25 強粘着	264
SS-192X	50μm表示シール	250
SS-430A	シール30φエスペシャリー銀	265
SS-430B	シール30φエスペシャリー金	265
SS-431A	シール45×15エスペシャリー金	265
SS-431B	シール45×15エスペシャリー茶	265
SS-432A	シール40×60エスペシャリーリボン赤	265
SS-432B	シール40×60エスペシャリーリボン紺	265
SS-440X	蛍光シール 30φ (グリーン)	169
SS-441X	蛍光シール 30φ (オレンジ)	169
SS-442X	蛍光シール 30φ (ピンク)	169
SS-443X	蛍光シール 30φ (ブルー)	169
SS-444X	蛍光シール 30φ (イエロー)	169
SS-445X	蛍光シール 35×100 (グリーン)	169
SS-446X	蛍光シール 35×100 (オレンジ)	169
SS-447X	蛍光シール 35×100 (ピンク)	169
SS-448X	蛍光シール 35×100 (ブルー)	169
SS-449X	蛍光シール 35×100 (イエロー)	169
SSG-262	シールピーラー75	264
SSG-263	シールピーラー30	264
SUG-71	クールアイス不織布CIF30g	286
SUG-72	クールアイス不織布CIF40g	286
SUG-73	クールアイス不織布CIF50g	286
SUN-1	アートスクエアライン ASL-H-6368	36
SUN-2	アートスクエアライン ASL-H-7371	36
SUN-3	アートスクエア AS-H-7371	36
SUN-4	エルメススクエア ESQ-H-5068	36
SUN-5	エルメススクエア ESQ-H-5576	36
SUN-6	エルメススクエア ESQ-H-6376	36
SUN-7	シンプルエクシード SED-H-ML5065	37
SUN-8	シンプルエクシード SED-H-ML5090	37
SUN-9	シンプルエクシード N-SED-H-50104F	37
SUN-10	シンプルエクシード 50-120-LYM	37
SUN-11	シンプルエクシード SED-H-ML5570	37
SUN-12	シンプルエクシード SED-H-6090	37
SUN-13	シンプルエクシード SED-H-6490	37
SUN-14	シンプルエクシード SED-H-6690	37
SUN-15	ベースカップ B-H-837280HK	38
SUN-16	バカラブリーハート6 BLH-H-837270	38
SUN-17	ハイセンスメロディ6カップ HM6-H-6068	38
SUN-18	アートメロディ8カップ AM8-6368	38
SUN-19	NバカラダイヤベルサイユN-BDV-H-7690	38
SUN-20	NバカラダイヤベルサイユN-BDV-H-8680	38
SUN-21	バカラダイヤローズBDR-H-7685	38
T~		
TAR-03	アルベール0.3g	287
TAR-06	アルベール0.6g	287
TAR-10	アルベール1.0g	287
TAR-15	アルベール1.5g	287
TAR-20	アルベール2.0g	287
TAR-30	アルベール3.0g	287
TAR-40	アルベール4.0g	287

品番	品名	掲載ページ
TAR-50	アルベール5.0g	287
TCK-34	シート乾燥剤3×4	287
TCK-45	シート乾燥剤4×5	287
TCK-56	シート乾燥剤5×6	287
TCK-67	シート乾燥剤6×7	287
TCK-78	シート乾燥剤7×8	287
TMK-0101	A-1ゴールドトレ丸55φ	25
TMK-0102	A-1シルバートレ丸55φ	26
TMK-0201	A-2ゴールドトレ丸60φ	25
TMK-0202	A-2シルバートレ丸60φ	26
TMK-0301	A-3ゴールドトレ丸60φ	25
TMK-0302	A-3シルバートレ丸60φ	26
TMK-0501	B-1ゴールドトレ長角(40×80)	25
TMK-0502	B-1シルバートレ長角(40×80)	26
TMK-0601	B-2ゴールドトレ長角(50×80)	25
TMK-0701	B-3ゴールドトレ長角(33×105)	25
TMK-0702	B-3シルバートレ長角(33×105)	26
TMK-0801	C-1ゴールドトレ正角(60×60)	25
TMK-0802	C-1シルバートレ正角(60×60)	26
TMK-0901	A-5ゴールドトレ丸65φ	25
TMK-0902	A-5シルバートレ丸65φ	26
TMK-1101	B-4ゴールドトレ長角(25×111)	25
TMK-1102	B-4シルバートレ長角(25×111)	26
TMK-1201	B-5ゴールドトレ長角(30×111)	25
TMK-1401	C-2ゴールドトレ正角(65×65)	25
TMK-1402	C-2シルバートレ正角(65×65)	26
TMK-1601	A-6ゴールドトレ丸70φ	25
TMK-1602	A-6シルバートレ丸70φ	26
TMK-1701	A-7ゴールドトレ丸80φ	25
TMK-1702	A-7シルバートレ丸80φ	26
TMM-835A	Sシフォン 白無地PET蓋付	102
TMM-836A	Sシフォン ロイヤルPET蓋付	102
TMM-837A	Sシフォン スイートPET蓋付	102
TMM-838A	Sシフォン シンプルPET蓋付	102
TMM-839A	Sシフォン プロヴァンスPET蓋付	102
TMM-840A	シフォン 白無地PET蓋付	102
TMM-841A	シフォン エンブレム白PET蓋付	102
TMM-842A	シフォン エンブレム茶PET蓋付	102
TMM-843A	シフォン スイートPET蓋付	102
TMM-844A	シフォン 茶無地PET蓋付	102
TMM-845A	シフォン プロヴァンスPET蓋付	102
TMM-850A	ミニシフォン 茶ブロックPET蓋付	102
TMM-855A	ミニシフォン 白無地PET蓋付	102
TMM-856A	ミニシフォン プロヴァンスPET蓋付	102
TMM-CP101	ケーキプレート正方形ゴールド	28
TMM-CP131	ケーキプレート長方形小ゴールド	28
TMM-CP132	ケーキプレート長方形小ストライプ	28
TMM-CP133	ケーキプレート長方形大ゴールド	28
TMM-CP134	ケーキプレート長方形大ストライプ	28
TMM-CP151	ケーキプレートトルテ10カットゴールド	28
TMM-CP153	ケーキプレートトルテ8カットゴールド	28
TMM-CP201	ケーキプレート正方形黒	28
TMM-CP202	ケーキプレート正方形赤	28
TMM-CP231	ケーキプレート長方形小黒	28
TMM-CP232	ケーキプレート長方形小赤	28
TMM-CP233	ケーキプレート長方形大黒	28
TMM-CP234	ケーキプレート長方形大赤	28
TMM-FRSF1	ロールカップ用PET蓋	101
TMM-PC1	カラーココットバニラ	30
TMM-PC2	カラーココットライラック	30
TMM-PC3	カラーココットタヒチローズ	30

品番	品名	掲載ページ
TMM-PC4	カラーココットドーンピンク	30
TMM-PC5	カラーココットプリムローズ	30
TMM-PC6	カラーココットシーグリーン	30
TMM-PC7	カラーココットカメラリア	30
TMM-PC8	カラーココットレッド	30
TMM-PC10	カラーココットクロームオレンジ	30
TMM-PC11	カラーココットサハラサン	30
TMM-PC12	カラーココットリーフグリーン	30
TMM-PC14	カラーココットウォルナット	30
TMM-PC18	カラーココットカーディナル	30
TMM-PC20	カラーココットチョコレート	30
TMM-PC21	カラーココットボトルグリーン	30
TMM-PC24	カラーココットブラック	30
TMM-PC25	カラーココットベージュ	30
TMM-PC26	カラーココットシャルトルーズグリーン	30
TMM-RS101	ロールシフォンカップ(白無地)	101
TMM-RS102	ロールシフォンカップ(ミルク)	101
TO-03090-01	エクセルサテン6mm巾01	275
TO-03090-02	エクセルサテン6mm巾02	275
TO-03090-03	エクセルサテン6mm巾03	275
TO-03090-05	エクセルサテン6mm巾05	275
TO-03090-07	エクセルサテン6mm巾07	275
TO-03090-34	エクセルサテン6mm巾34	275
TO-03090-37	エクセルサテン6mm巾37	275
TO-03090-45	エクセルサテン6mm巾45	275
TO-03090-47	エクセルサテン6mm巾47	275
TO-03090-56	エクセルサテン6mm巾56	275
TO-03090-61	エクセルサテン6mm巾61	275
TO-03090-62	エクセルサテン6mm巾62	275
TO-03090-63	エクセルサテン6mm巾63	275
TO-03090-68	エクセルサテン6mm巾68	275
TO-03100-01	エクセルサテン12mm巾01	275
TO-03100-02	エクセルサテン12mm巾02	275
TO-03100-03	エクセルサテン12mm巾03	275
TO-03100-05	エクセルサテン12mm巾05	275
TO-03100-07	エクセルサテン12mm巾07	275
TO-03100-15	エクセルサテン12mm巾15	275
TO-03100-16	エクセルサテン12mm巾16	275
TO-03100-17	エクセルサテン12mm巾17	275
TO-03100-19	エクセルサテン12mm巾19	275
TO-03100-20	エクセルサテン12mm巾20	275
TO-03100-24	エクセルサテン12mm巾24	275
TO-03100-25	エクセルサテン12mm巾25	275
TO-03100-29	エクセルサテン12mm巾29	275
TO-03100-30	エクセルサテン12mm巾30	275
TO-03100-34	エクセルサテン12mm巾34	275
TO-03100-37	エクセルサテン12mm巾37	275
TO-03100-41	エクセルサテン12mm巾41	275
TO-03100-43	エクセルサテン12mm巾43	275
TO-03100-45	エクセルサテン12mm巾45	275
TO-03100-47	エクセルサテン12mm巾47	275
TO-03100-49	エクセルサテン12mm巾49	275
TO-03100-56	エクセルサテン12mm巾56	275
TO-03100-60	エクセルサテン12mm巾60	275
TO-03100-61	エクセルサテン12mm巾61	275
TO-03100-62	エクセルサテン12mm巾62	275
TO-03100-63	エクセルサテン12mm巾63	275
TO-03100-65	エクセルサテン12mm巾65	275
TO-03100-67	エクセルサテン12mm巾67	275
TO-03100-68	エクセルサテン12mm巾68	275
TO-03100-75	エクセルサテン12mm巾75	275

品番	品名	掲載ページ
TO-03200-01	エクセルサテン18mm巾01	275
TO-03200-02	エクセルサテン18mm巾02	275
TO-03200-03	エクセルサテン18mm巾03	275
TO-03200-05	エクセルサテン18mm巾05	275
TO-03200-07	エクセルサテン18mm巾07	275
TO-03200-15	エクセルサテン18mm巾15	275
TO-03200-16	エクセルサテン18mm巾16	275
TO-03200-17	エクセルサテン18mm巾17	275
TO-03200-19	エクセルサテン18mm巾19	275
TO-03200-20	エクセルサテン18mm巾20	275
TO-03200-24	エクセルサテン18mm巾24	275
TO-03200-25	エクセルサテン18mm巾25	275
TO-03200-29	エクセルサテン18mm巾29	275
TO-03200-30	エクセルサテン18mm巾30	275
TO-03200-34	エクセルサテン18mm巾34	275
TO-03200-37	エクセルサテン18mm巾37	275
TO-03200-41	エクセルサテン18mm巾41	275
TO-03200-43	エクセルサテン18mm巾43	275
TO-03200-45	エクセルサテン18mm巾45	275
TO-03200-47	エクセルサテン18mm巾47	275
TO-03200-49	エクセルサテン18mm巾49	275
TO-03200-56	エクセルサテン18mm巾56	275
TO-03200-60	エクセルサテン18mm巾60	275
TO-03200-61	エクセルサテン18mm巾61	275
TO-03200-62	エクセルサテン18mm巾62	275
TO-03200-63	エクセルサテン18mm巾63	275
TO-03200-65	エクセルサテン18mm巾65	275
TO-03200-67	エクセルサテン18mm巾67	275
TO-03200-68	エクセルサテン18mm巾68	275
TO-03200-75	エクセルサテン18mm巾75	275
TO-03300-01	エクセルサテン24mm巾01	275
TO-03300-02	エクセルサテン24mm巾02	275
TO-03300-03	エクセルサテン24mm巾03	275
TO-03300-05	エクセルサテン24mm巾05	275
TO-03300-07	エクセルサテン24mm巾07	275
TO-03300-15	エクセルサテン24mm巾15	275
TO-03300-16	エクセルサテン24mm巾16	275
TO-03300-17	エクセルサテン24mm巾17	275
TO-03300-19	エクセルサテン24mm巾19	275
TO-03300-20	エクセルサテン24mm巾20	275
TO-03300-24	エクセルサテン24mm巾24	275
TO-03300-25	エクセルサテン24mm巾25	275
TO-03300-29	エクセルサテン24mm巾29	275
TO-03300-30	エクセルサテン24mm巾30	275
TO-03300-34	エクセルサテン24mm巾34	275
TO-03300-37	エクセルサテン24mm巾37	275
TO-03300-41	エクセルサテン24mm巾41	275
TO-03300-43	エクセルサテン24mm巾43	275
TO-03300-45	エクセルサテン24mm巾45	275
TO-03300-47	エクセルサテン24mm巾47	275
TO-03300-49	エクセルサテン24mm巾49	275
TO-03300-56	エクセルサテン24mm巾56	275
TO-03300-60	エクセルサテン24mm巾60	275
TO-03300-61	エクセルサテン24mm巾61	275
TO-03300-62	エクセルサテン24mm巾62	275
TO-03300-63	エクセルサテン24mm巾63	275
TO-03300-65	エクセルサテン24mm巾65	275
TO-03300-67	エクセルサテン24mm巾67	275
TO-03300-68	エクセルサテン24mm巾68	275
TO-03300-75	エクセルサテン24mm巾75	275
TO-03400-01	エクセルサテン36mm巾01	275

品番	品名	掲載ページ
TO-03400-02	エクセルサテン36mm巾02	275
TO-03400-03	エクセルサテン36mm巾03	275
TO-03400-05	エクセルサテン36mm巾05	275
TO-03400-07	エクセルサテン36mm巾07	275
TO-03400-15	エクセルサテン36mm巾15	275
TO-03400-16	エクセルサテン36mm巾16	275
TO-03400-17	エクセルサテン36mm巾17	275
TO-03400-19	エクセルサテン36mm巾19	275
TO-03400-20	エクセルサテン36mm巾20	275
TO-03400-25	エクセルサテン36mm巾25	275
TO-03400-29	エクセルサテン36mm巾29	275
TO-03400-30	エクセルサテン36mm巾30	275
TO-03400-34	エクセルサテン36mm巾34	275
TO-03400-37	エクセルサテン36mm巾37	275
TO-03400-41	エクセルサテン36mm巾41	275
TO-03400-43	エクセルサテン36mm巾43	275
TO-03400-45	エクセルサテン36mm巾45	275
TO-03400-47	エクセルサテン36mm巾47	275
TO-03400-49	エクセルサテン36mm巾49	275
TO-03400-56	エクセルサテン36mm巾56	275
TO-03400-60	エクセルサテン36mm巾60	275
TO-03400-61	エクセルサテン36mm巾61	275
TO-03400-62	エクセルサテン36mm巾62	275
TO-03400-63	エクセルサテン36mm巾63	275
TO-03400-65	エクセルサテン36mm巾65	275
TO-03400-67	エクセルサテン36mm巾67	275
TO-03400-68	エクセルサテン36mm巾68	275
TRS-0048	ゴールドシート乾燥剤48Φ	288
TRS-0058	ゴールドシート乾燥剤58Φ	288
TRS-0068	ゴールドシート乾燥剤68Φ	288
TRS-3030	ゴールドシート乾燥剤30×30	288
TRS-4040	ゴールドシート乾燥剤40×40	288
TRS-5050	ゴールドシート乾燥剤50×50	288
TRS-6060	ゴールドシート乾燥剤60×60	288
TRS-8070	ゴールドシート乾燥剤80×70	288
TSK-1	シリカゲル1g	287
TSK-2	シリカゲル2g	287
TSK-3	シリカゲル3g	287
TSK-5	シリカゲル5g	287
TTM-CS03	テラコッタボウルS	39
TTM-CS05	テラコッタストレートL	39
TTM-CS06	テラコッタストレート	39
TTM-CS07	テラコッタカップ	39
TTM-CS10	テラコッタポット	39
TTM-CS11	テラコッタボウルL	39
TTM-GRS001	ヨーグルト 90	45-82
TTM-JM014	ポーノ 120ST	45
TTM-KT02	滝呂 織部	48
TTM-LG103006	エクセル	43
TTM-TK001	ブリュレ アメ	40
TTM-TY006	花びらハート赤	40
TTM-TY013	唐草レリーフカップ	40
TTM-TY025	フライパン	40
TTM-YKN051	エリザベス	40
TTM-YKN47FK	深山 オリベ×黒	48
W ~		
WK-LP20	ワンダーキーブ速効タイプ20	287
WK-LP30	ワンダーキーブ速効タイプ30	287
WK-LP50	ワンダーキーブ速効タイプ50	287
WK-LP100	ワンダーキーブ速効タイプ100	287

品 番	品 名	掲載ページ
WK-LP150	ワンダーキーブ速効タイプ150	287
WK-LP200	ワンダーキーブ速効タイプ200	287
WK-RP15	ワンダーキーブ標準タイプ15	287
WK-RP20	ワンダーキーブ標準タイプ20	287
WK-RP30	ワンダーキーブ標準タイプ30	287
WK-RP50	ワンダーキーブ標準タイプ50	287
WK-RP100	ワンダーキーブ標準タイプ100	287
WK-RP200	ワンダーキーブ標準タイプ200	287
Y~		
YDM-5	紙製わっば 90φ×33	182
YDM-6	紙製わっば 97φ×40	182
YDM-7	紙製わっば 140φ×50	182
YDM-8	紙製わっば 140×140×50	182
YDM-9	紙製わっば 五角	182
YDM-10	紙製わっば 三角	182
YDM-11	紙製黒わっば 100×100×38	182
YDM-12	紙製黒わっば 140φ×50	182
YOH-110	Tスタイル手穴ポリSS	252
YOH-111	Tスタイル手穴ポリS	252
YOH-112	Tスタイル手穴ポリM	252
YOH-113	Tスタイル手穴ポリL	252
YOH-150	Wフロスト手穴ポリSS	252
YOH-151	Wフロスト手穴ポリS	252
YOH-152	Wフロスト手穴ポリM	252
YOH-153	Wフロスト手穴ポリL	252
YOH-160B	Wフロスト手提ポリ袋SS	255
YOH-161B	Wフロスト手提ポリ袋S	255
YOH-162B	Wフロスト手提ポリ袋M	255
YOH-172B	WフロストギフトバッグM	256
YOH-173B	WフロストギフトバッグL	256
YOH-280	無地フロストバッグS	255
YOH-280X	無地フロストバッグS 小口	255
YOH-281	無地フロストバッグM	255
YOH-281X	無地フロストバッグM 小口	255
YOH-282	無地フロストバッグL	255
YOH-282X	無地フロストバッグL 小口	255
YOH-345	マルセイユハンディ紙袋S	238
YOH-346	マルセイユハンディ紙袋M	238
YOH-390	キャンディーバック ストライプS	237
YOH-390X	キャンディーバック ストライプS 小口	237
YOH-391	キャンディーバック ストライプM	237
YOH-391X	キャンディーバック ストライプM 小口	237
YOH-392	キャンディーバック ストライプL	237
YOH-392X	キャンディーバック ストライプL 小口	237
YOH-410	キャンディーバック クラフトS	237
YOH-411	キャンディーバック クラフトM	237
YOH-412	キャンディーバック クラフトL	237
YOH-413	キャンディーバック ホワイトS	237
YOH-414	キャンディーバック ホワイトM	237
YOH-415	キャンディーバック ホワイトL	237
YOH-461	クラウドバッグ SS	245
YOH-462	クラウドバッグ S	245
YOH-463	クラウドバッグ M	245
YOH-464	クラウドバッグ マチ広M	245
YOH-465	クラウドバッグ マチ広L	245
YOH-467	チャック付小判抜袋 無地S	215
YOH-467X	チャック付小判抜袋 無地S 小口	215
YOH-468	チャック付小判抜袋 無地M	215
YOH-468X	チャック付小判抜袋 無地M 小口	215
YOH-469	チャック付小判抜袋 無地L	215

品 番	品 名	掲載ページ
YOH-469X	チャック付小判抜袋 無地L 小口	215
YOH-470	グレー手提袋 SS	246
YOH-471	グレー手提袋 S	246
YOH-472	グレー手提袋 M	246
YOH-473	グレー手提袋 マチ広M	246
YOH-474	グレー手提袋 マチ広L	246

Sweets Package Collection

洋菓子 | 包装資材カタログ

さあ、あけよう「未来のワクワク」を
▲▲ヤマニパッケージ

www.yamani-p.com ✉info@yamani-p.com  yamanipackage

本 社 / 〒500-8650 岐阜県岐阜市清本町2丁目44番地
TEL 058-274-3111 (代) FAX 058-274-3117

東京支店 / 〒141-0032 東京都品川区大崎1-11-1 ゲートシティ大崎ウエストタワー 1F
TEL 03-5759-3385 (代) FAX 03-5759-3488

□大 阪 支 店 / 大阪府吹田市江坂町1-23-43 ファサード江坂ビル3F TEL 06-4861-7227 FAX 06-4861-0127
□東 濃 支 店 / 岐阜県土岐市泉町定林寺大洞28-1 TEL 0572-55-1221 FAX 0572-55-1247
□四日市支店 / 三重県四日市市西阿倉川上野326-1 TEL 059-332-8770 FAX 059-332-6487
□福 岡 支 店 / 福岡県福岡市東区多の津1-14-1 FRCビル9F TEL 092-710-6204 FAX 092-710-6205
□仙 台 支 店 / 宮城県仙台市若林区伊在3-10-5-103 TEL 022-781-5452 FAX 022-781-5456



このカタログはFSC®認証紙で作成しています。

通し番号	担当
8-04	

26.03.5,000.K