

FOOD

FOOD GIFT
&
TAKE OUT
PACKAGE
CATALOG

食品ギフト・テイクアウト 包装資材カタログ

FOOD GIFT & TAKE OUT PACKAGE *Catalog*



黒木目ギフト箱



マークの説明

- ヤ** …ヤマニ規定運賃 **小** …小口運賃
- 元** …1ケースから元払い **特** …特別運賃
- 有** …有切商品です。

※運賃詳細は単価表にてご確認ください。

品番: 商品番号

商品名

マーク

商品情報

NK-412
肉箱 黒 小

サイズ: 180×250×50

入数: 50 重量: 191g

●材質: 段ボール

サイズは基本的に内寸表示です。

ご利用ガイド

ご注文について

- 「商品番号」と「商品名」にてご注文ください。また、数量はカタログ記載の「発注単位(ケース単位)」でご注文ください。
- お電話でのご注文は、聞き違いによるミスが予想されますので、「ファックス」をご利用ください。
- ご注文の際は、それぞれの注意事項をよくお読みの上、お問い合わせください。

カタログ掲載商品について

- カタログ内のサイズ表記は全てmmです。
- サイズ表記は内寸法です。
- カタログ記載の寸法は、箱内寸:タテ×ヨコ×高さ、手提袋:正面×マチ×高さにて表示しております。(一部例外のものもあります。)
- 印刷の都合上、写真と実物の色が異なる場合がございます。
- 写真で商品サイズが比較しづらい場合がございます。カタログのサイズ表記、サンプルでご確認ください。
- 商品の仕様、区分を予告なく変更する場合がございます。あらかじめ、ご了承ください。
- 輸入品は、予期せぬ状況が起きた場合、納期が大きく遅れる場合がございます。あらかじめ、ご了承ください。
- 諸般の事情により、変更や販売中止になる場合がございます。

- 別途、「単価表」にてご案内しております。
- 単価表には消費税は含まれておりません。

配送について

- 《午前中受付分 → 当日出荷》 《午後受付分 → 翌日出荷》
- 商品の発送につきましては、当日出荷を努力しておりますが、繁忙期(7~8月・11~12月)には翌日出荷となる場合もありますので、ご了承ください。
- 運送便の都合等により、若干遅れる場合があります。
- 商品により午前中の受付分でも当日出荷できない商品もあります。

在庫について

- 在庫状況につきましては、お問い合わせください。
- 季節商品はシーズン中でも品切れとなる場合があります。

返品・交換について

- 万一ご注文と異なる商品や不良品をお届けした場合には、返品・交換のご対応をさせていただきますので、商品到着後一週間以内にご連絡をお願いいたします。
- お客様のご都合による返品につきましては、原則として返品はお受けできません。やむを得ずの返品は、返品手数料として1ケースにつき800円。その際の送料はお客様のご負担となります。(商品が到着後15日以内にご連絡ください。それ以降はご容赦願います。)
- 「名入加工」商品及び一度使用された商品のご返品はお受けできません。

商品サンプルについて

- サンプルについては有償(実費)とさせていただきます。
- サンプル配送手数料についてはお客様のご負担となります。
- 一部サンプルの揃わない商品もありますので、ご了承ください。

名入加工・別注商品について

- 「名入加工」「別注商品」につきましては、お気軽にご相談ください。

運賃について

- 商品の運賃は、カタログ記載の「運賃規定」をご確認ください。

- ヤ** …ヤマニ規定運賃 **元** …1ケースから元払い
- 小** …小口運賃 **特** …特別運賃

- **有・小・特** は北海道、沖縄、離島は実費になります。
- 運賃詳細は単価表にてご確認ください。

精肉



03

水産



21

椎茸



43

テイクアウト



51

竹製品



92

砂糖・米・袋他



101

クール



109

仏事



129

CATEGORY

精肉

お歳暮、お中元などの季節のご挨拶や御礼、お祝いに。さまざまなシチュエーションに最適なギフトパッケージを揃えました。

YAMANI PACKAGE / SEINIKU



黒木目

人気の黒木目の柄が中身を引き立てます。

黒木目ギフト箱2段



NK-410 肉箱 黒 深口

サイズ:213×283×68

入数:50 重量:267g

●材質:段ボール

黒木目ギフト箱1段



NK-411 肉箱 黒 浅口

サイズ:213×283×36

入数:50 重量:174g

●材質:段ボール

エアークャップ発送袋

| 2size

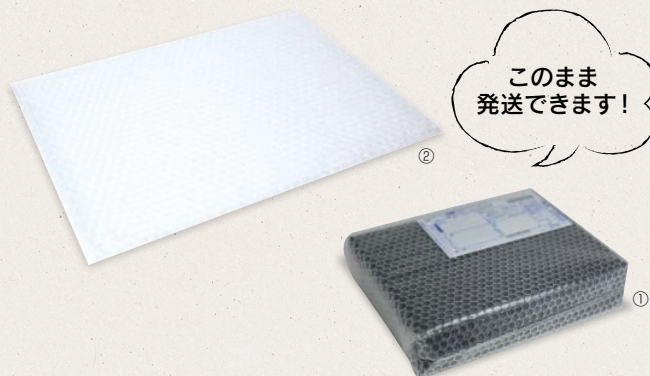

肉箱 エアークャップ袋

品番	品名	サイズ	入数	重量
① NK-422	深口用	250×370×80	100	15g
② NK-423	浅口用	300×385	100	14g

●材質:PE

黒木目ギフト箱



NK-412 肉箱 黒 小

サイズ:180×250×50

入数:50 重量:191g

●材質:段ボール

YAMANI PACKAGE
information



オリジナル 箱押し できます!

黒木目宅配用ギフト箱

| 2size



宅配用

品番	品名	サイズ	入数	重量
① NK-438	ギフト箱	210×280×60	100	178g
② NK-443	ギフト箱 深口	210×280×97	50	250g

●材質:段ボール

黒木目宅配箱 大

| 2size



黒木目宅配箱 大

品番	品名	サイズ	入数	重量
① NK-441	浅口	242×340×43	100	142g
② NK-442	深口	242×340×78	50	189g

●材質:段ボール



黒木目宅配箱 小



NK-440

黒木目宅配箱 小

サイズ: 190×255×62
入数: 100 重量: 117.5g

●材質:段ボール

木目

高級感のある木目のパッケージを揃えました。

ゴールドギフト箱

| 2size



雲電ゴールド

ヤ

品番	品名	サイズ	入数	重量
① NK-435	雲電ゴールド 2段	213×283×68	50	325g
② NK-436	雲電ゴールド 1段	213×283×36	50	205g

●材質:段ボール

木目ギフト箱

| 2size

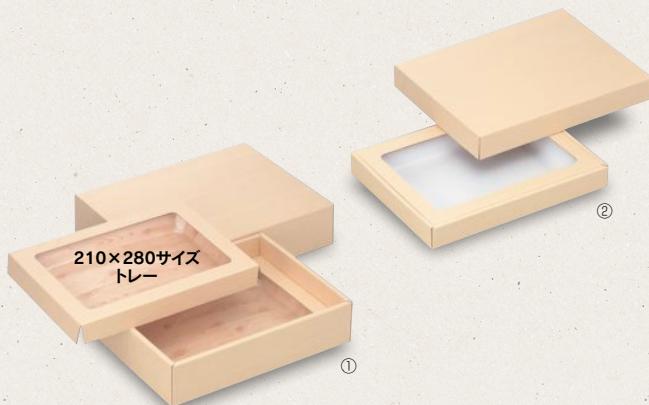

肉箱

ヤ

品番	品名	サイズ	入数	重量
① NK-1	深口	213×283×68	50	267g
② NK-2	浅口	213×283×36	50	174g

●材質:段ボール

アルミ折箱

| 4size



アルミカプセ式 木目

ヤ

品番	品名	サイズ	入数	重量
① 10-301	中	188×114×30	600	26g
② 10-302	大	145×203×33	600	34g
③ 10-303	特大	180×220×40	300	60g
④ 10-304	特々大	190×230×50	200	70g

●材質:板ボールアルミ蒸着

木箱(焼き加工)

| 4size

納期 5日

組立済



精肉木箱焼杉

元

品番	品名	サイズ	入数	重量
① NK-71	小	230×182×35	56	168g
② NK-72	中	232×206×35	56	177g
③ NK-73-1	大	285×207×35	40	216g
④ NK-73-2	特大	285×230×35	40	226g

●材質:フタ/紙、身/木、クギ打ち

ギフト木箱

| 2size

要望にお応えした小ロット対応木箱!
10個から出荷OK! 木箱は必要だけど...
数量が多いとの要望に応えました。



ギフト木箱

元

品番	品名	サイズ	入数	重量
① NK-430	B5	260×190×50	10	240g
② NK-431	A4	300×220×60	10	325g

●材質:ファルカタ

折箱(経木)

| 2size

ワンランク上の演出を!!

組立済



折箱

ヤ

品番	品名	サイズ	入数	重量
① NK-5	中	247×169×32	60	150g
② NK-6	大	260×183×39	50	175g

●材質:フタ/紙、身/木

発泡ウッド

保冷効果があり、一般的なギフトにおすすめ。

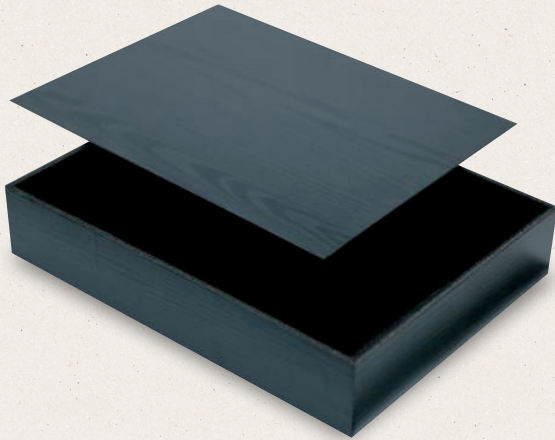

黒木目発泡ウッド

| 3size

人気の黒木目柄に新アイテム登場！
木目柄発泡素材で組み立ての必要もありません。



黒杉の精肉箱

元

品番	品名	サイズ	入数	重量
① NK-439	500g	195×165×32	80	25g
② NK-424	1kg	258×198×31	60	35g
③ NK-425	1.5kg	263×198×44	60	39g

●材質:PSP



発泡ウッド精肉箱

| 4size



ウッド精肉折赤杉

元

品番	品名	サイズ	入数	重量
① NK-80	小	233×143×30	210	69.7g
② NK-81	大	258×178×39	100	95.7g
③ NK-82	特大	268×198×42	80	109.5g
④ NK-83	特々大	287×208×49	80	128.8g

●材質:フタ・身(側)/PSP、底/紙

箔押発泡ウッド

| 4size



発泡ウッド精肉箱

| 4size

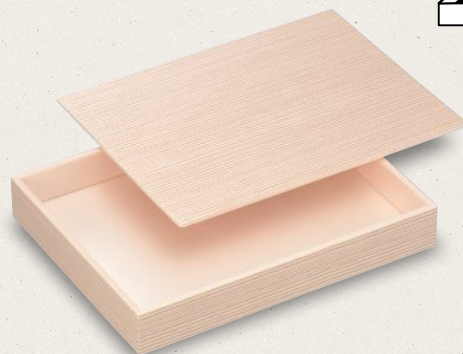

ウッド精肉折(金文字)

元

品番	品名	サイズ	入数	重量
① NK-405	小	234×143×30	120	73.5g
② NK-406	大	259×179×39	80	106g
③ NK-407	特大	267×199×42	80	120g
④ NK-408	特々大	289×209×49	50	132g

●材質:フタ・身(側)/PSP、底/紙

精肉折(関東杉)

元

品番	品名	サイズ	入数	重量
① NK-84	1kg	200×260×31	135	47g
② NK-85	1.5kg用浅	200×265×43	100	59.5g
③ NK-86	1.5kg用並	186×240×64	80	59g
④ NK-87	2kg用	200×265×64	70	67.9g

●材質:PSP



撥水箱

はっ水箱。食品を送るのに最適なはっ水加工のパッケージを集めました。

両面はっ水加工箱

| 4size



肉の宅配箱

品番	品名	サイズ	入数	重量
① NK-55	1	270×200×45	100	138g
② NK-56	2	295×215×45	100	158g
③ NK-57	3	350×250×55	100	222g
④ NK-58	4	335×280×45	100	188g

●材質:段ボール

木目はっ水ギフト箱(両面はっ水)

| 4size

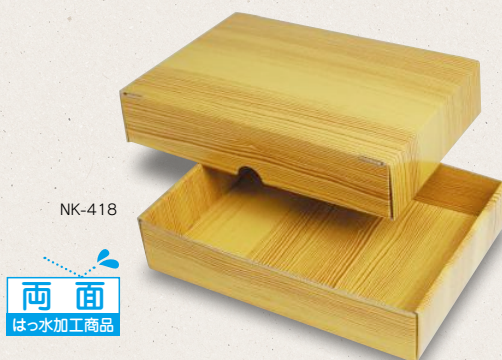

木目ギフトBOX

品番	品名	サイズ	入数	重量
① NK-418	小	250×180×50	100	169g
② NK-419	中	250×180×60	100	191g
③ NK-420	大	290×215×63	100	234g
④ NK-421	特大	290×215×92	50	308g

●材質:段ボール

片面撥水加工箱

| 6size

撥水宅配箱

品番	品名	サイズ	入数	重量
① NK-350	撥水宅配箱1	255×190×66	100	122g
② NK-351	撥水宅配箱2	255×190×100	100	156g
③ NK-352	撥水宅配箱3	280×215×65	100	142g
④ NK-353	撥水宅配箱4	280×215×95	50	174g
⑤ NK-354	撥水宅配箱5	305×220×100	50	192g
⑥ A-54	新巻姿切り身箱	340×210×65	100	184g

●材質:段ボール

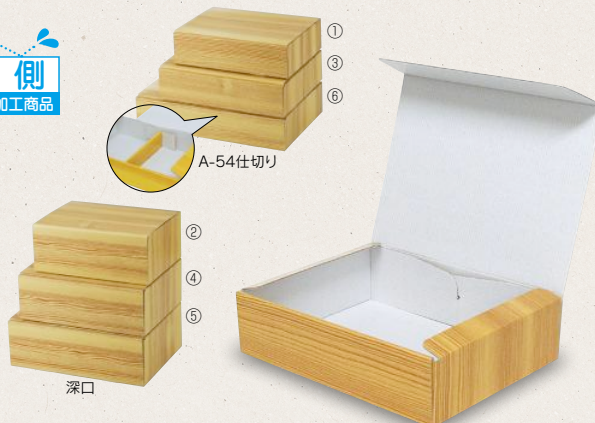

宅配箱

お値打宅配箱

| 2size



サービス宅配箱



品番	品名	サイズ	入数	重量
① NK-444	浅口	285×218×60	100	132g
② NK-445	深口	285×216×99	100	176.6g

●材質:段ボール

木目宅配箱



NK-390

木目宅配箱



サイズ:275×205×90
入数:200 重量:168g

●材質:段ボール

精肉宅配箱

| 3size

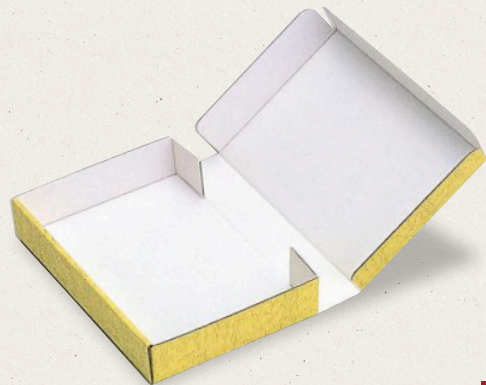

送り箱



品番	品名	サイズ	入数	重量
① NK-31	小	262×193×48	100	105g
② NK-23	中	305×200×53	100	129g
③ NK-24	大	354×250×64	100	186g

●材質:段ボール

ワンタッチBOX

| 2size



ワンタッチBOX 1



品番	品名	サイズ	入数	重量
① 10-367	P・T白	280×205×105	100	160g
② 10-368	P・Tクラフト	280×205×105	100	160g

●材質:段ボール



ワンタッチBOX 2



品番	品名	サイズ	入数	重量
① 10-369	P・T白	300×180×100	100	140g
② 10-370	P・Tクラフト	300×180×100	100	140g

●材質:段ボール

撥水宅配箱

保冷段ボール宅配箱

| 4size

発泡スチロールに変わる、環境にやさしい断熱保冷段ボール

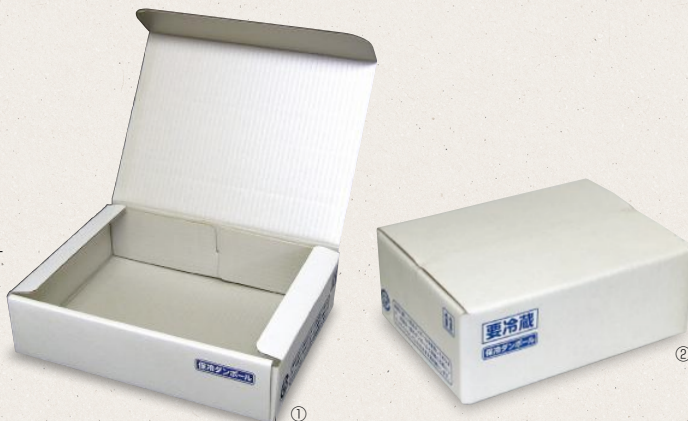

片面エコクール

品番	品名	サイズ	入数	重量
① NK-112	小	216×292×72	50	286g
② NK-116	A式 1	200×270×90	50	240g
③ NK-117	A式 2	260×300×100	50	347g
④ NK-118	A式 3	250×350×160	50	421g

●材質:段ボール

はっ水宅配箱 6cm

| 6size

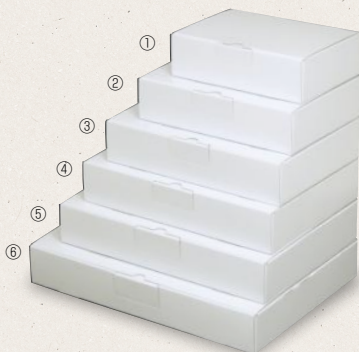

はっ水宅配箱 6cm

品番	品名	サイズ	入数	重量
① EE-61W	はっ水宅配箱 6cm 1	220×150×60	200	92g
② EE-62W	はっ水宅配箱 6cm 2	260×180×60	200	116g
③ EE-63W	はっ水宅配箱 6cm 3	300×210×60	200	143g
④ EE-64W	はっ水宅配箱 6cm 4	330×230×60	100	163g
⑤ EE-65W	はっ水宅配箱 6cm 5	360×250×60	100	184g
⑥ EE-66W	はっ水宅配箱 6cm 6	400×280×60	100	217g

●材質:段ボール

はっ水宅配箱 9cm

| 6size



はっ水宅配箱 9cm

品番	品名	サイズ	入数	重量
① EE-91W	はっ水宅配箱 9cm 1	220×150×90	100	121g
② EE-92W	はっ水宅配箱 9cm 2	260×180×90	100	151g
③ EE-93W	はっ水宅配箱 9cm 3	300×210×90	100	184g
④ EE-94W	はっ水宅配箱 9cm 4	330×230×90	100	207g
⑤ EE-95W	はっ水宅配箱 9cm 5	360×250×90	50	231g
⑥ EE-96W	はっ水宅配箱 9cm 6	400×280×90	50	270g

●材質:段ボール

はっ水断熱コーティング箱



エコーター

段ボールに鉱物の微粒子をコーティングすることにより鉱物と樹脂の相乗効果を発揮して耐熱性、耐水性、耐油性に優れた商品です。



クール便に適した
60cmサイズ。

NK-426

エコーター宅配箱

サイズ:280×215×72

入数:100 重量:140g

●材質:段ボール

エアーキャップ発送袋

| 2size

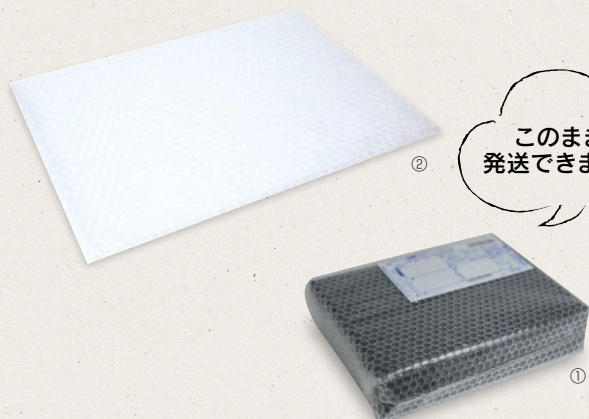

肉箱 エアーキャップ袋

ヤ

品番	品名	サイズ	入数	重量
① NK-422	深口用	250×370×80	100	15g
② NK-423	浅口用	300×385	100	14g

●材質:PE

アルミ保冷シート

| 2size



※中身NK-1使用
保冷シートは35-62使用

肉箱 エアーキャップ袋

ヤ

品番	品名	サイズ	入数	重量
① 35-11	50cm角シート	500×500	300	18g
② 35-62	アルミ保冷シート	500×800	100	20g

●材質:アルミ

冷凍冷蔵用宅配袋

| 3size

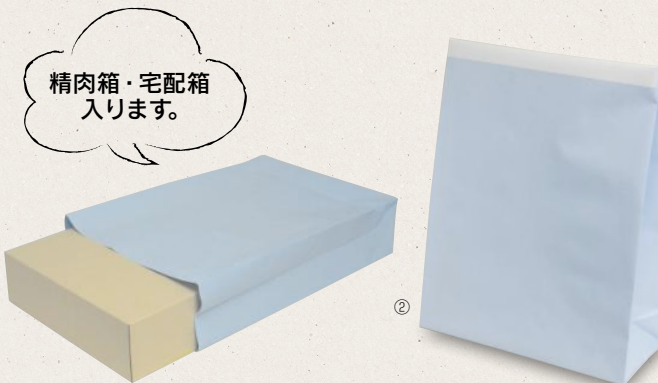

クール宅配袋

元

品番	品名	サイズ	入数	重量
① NK-413	S	260× 90×320+50	200	43g
② NK-414	M	260× 90×380+50	200	48g
③ NK-416	LL	320×115×570+50	200	92g

●材質:本体/ハイマット紙、底台紙/紙

レトルトBOX

オリジナルカレー等のレトルト食品に最適です。



NK-437 レトルトBOX

ヤ

サイズ:197×133×22
入数:400 重量:30g

●材質:紙

マチ広手提袋

マチ広なので容器を傾けることなく持ち運びできます。



NK-7 精肉ギフト手提袋

ヤ

サイズ:350×270×300
入数:100 重量:125g

●材質:片艶晒

食品テイクアウト

昔ながらの天然の竹皮。
丈夫で薄く保冷剤の効きが良いです。



天然竹皮

| 5size **納期7日**



竹皮 拭真空

特

品番	品名	サイズ	入数	1kg枚数
① NK-129	竹皮300g用 拭真空	45×13~14	1(約1kg×1袋)	約150
② NK-130	竹皮400g用 拭真空	60×16~17	1(約1kg×1袋)	約100
③ NK-131	竹皮500~600g用 拭真空	63×18~19	1(約1kg×1袋)	約90
④ NK-132	竹皮800g用 拭真空	65×20~21	1(約1kg×1袋)	約75
⑤ NK-133	竹皮1kg用 拭真空	70×22~23	1(約1kg×1袋)	約60

●中国産 内地産竹皮もあります。

CTフリーパック(CTF)

| 4size

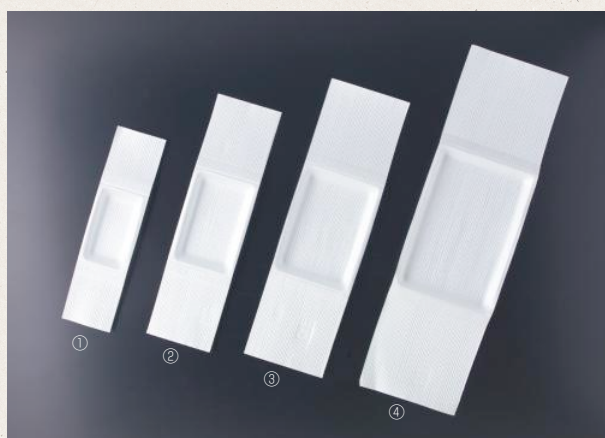

CTフリーパック

元

品番	品名	サイズ	入数	重量
① NK-134	5×3	95×375×18	2,400	4.7g
② NK-135	6×4	123×469×18	1,800	8.3g
③ NK-136	7×5	153×540×18	1,200	13g
④ NK-137	9×6	192×680×18	600	21g

●材質:CTF

竹皮(紙)

| 5size



竹皮

元

品番	品名	サイズ	入数	重量
① NK-139	No2	100×355	4,800	2.8g
② NK-140	No3	120×415	3,000	3.9g
③ NK-141	No4	150×465	2,400	5.4g
④ NK-142	No5	150×520	2,000	6.1g
⑤ NK-143	No6	180×535	1,600	7.5g

●材質:紙

白竹皮(紙)

| 5size



白竹皮

元

品番	品名	サイズ	入数	重量
① NK-145	No2	100×355	3,000	4.8g
② NK-146	No3	120×415	2,400	6.7g
③ NK-147	No4	150×465	1,600	9.4g
④ NK-148	No5	150×520	1,600	11g
⑤ NK-149	No6	180×535	1,200	13g

●材質:紙

ギフトパッケージ、パックにも使える
便利なプレート、ラベルを揃えました。



プレート

精肉部位プレート

部位プレートを使って見やすく、高級感を演出。

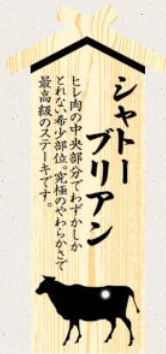

プレート大

品番	品名	サイズ	入数
① NK-D1	ミスジ	32×67	100
② NK-D2	イチボ	32×67	100
③ NK-D3	ランブ	32×67	100
④ NK-D4	ザブトン	32×67	100
⑤ NK-D5	シャトーブリアン	32×67	100
⑥ NK-D6	三角バラ	32×67	100
⑦ NK-D7	中落ちカルビ	32×67	100
⑧ NK-D8	カイノミ	32×67	100
⑨ NK-D9	ササバラ	32×67	100
⑩ NK-D10	トモサンカク	32×67	100
⑪ NK-D11	ロース	32×67	100
⑫ NK-D12	ヒウチ	32×67	100
⑬ NK-D13	大黒毛和牛	32×67	100
⑭ NK-D14	交雑種	32×67	100
⑮ NK-D15	国産牛	32×67	100
⑯ NK-D16	肩ロース	32×67	100
⑰ NK-D17	モモ	32×67	100
⑱ NK-D18	バラ	32×67	100

●材質:ユボ

プレート小

品番	品名	サイズ	入数
① NK-D101	ミスジ	22×47	100
② NK-D102	イチボ	22×47	100
③ NK-D103	ランブ	22×47	100
④ NK-D104	ザブトン	22×47	100
⑤ NK-D105	シャトーブリアン	22×47	100
⑥ NK-D106	三角バラ	22×47	100
⑦ NK-D107	中落ちカルビ	22×47	100
⑧ NK-D108	カイノミ	22×47	100
⑨ NK-D109	ササバラ	22×47	100
⑩ NK-D110	トモサンカク	22×47	100
⑪ NK-D111	ロース	22×47	100
⑫ NK-D112	ヒウチ	22×47	100
⑬ NK-D116	肩ロース	22×47	100
⑭ NK-D117	モモ	22×47	100
⑮ NK-D118	バラ	22×47	100
⑯ NK-D119	マルシン	22×47	100
⑰ NK-D120	マルカワ	22×47	100
⑱ NK-D121	マクラ	22×47	100
⑲ NK-D122	内モモ	22×47	100
⑳ NK-D123	ナカ肉	22×47	100
㉑ NK-D124	カメノコ	22×47	100

●材質:ユボ

ラベル

銘柄、部位など便利なラベルを揃えました。

特選ブランドラベル



NK-M614
金ホイルケシ



NK-M150
金ホイルケシ



NK-M151
金ホイルケシ

サイズ:40×30 一冊 500枚

特

品番	品名	品番	品名
NK-M150	特選山形牛	NK-M160	特選近江牛
NK-M151	特選松坂牛	NK-M162	特選上州和牛
NK-M153	特選十勝牛	NK-M163	特選信州和牛
NK-M154	特選宮崎牛	NK-M164	特選伊予牛
NK-M156	特選米沢牛	NK-M166	特選島根和牛
NK-M157	特選飛騨牛	NK-M167	特選但馬牛
NK-M158	特選神戸和牛	NK-M614	特選和牛
NK-M159	特選仙台牛		

●材質:金ホイルケシ

上質ラベル



NK-M65
黒豚

サイズ:20×45
入数:1,000

●材質:黒ミラーコート



NK-M446
鹿児島黒豚産地直送

サイズ:33×53
入数:500

●材質:金ホイルケシ



NK-M212
しゃぶしゃぶ用

サイズ:23×38
入数:1,000

●材質:蛍光紙



NK-M214
すきやき用

サイズ:23×38
入数:1,000

●材質:蛍光紙

雲竜和紙ラベル



②



⑬



①

サイズ:54×90mm 入数 500枚

特

品番	品名	品番	品名
① NK-X200	神戸牛(極上)	⑧ NK-X210	鹿児島牛(特選)
② NK-X201	松坂牛(極上)	⑨ NK-X211	豊後牛(特撰)
③ NK-X203	佐賀牛(特撰)	⑩ NK-X212	仙台牛(極上)
④ NK-X205	山形牛(特選)	⑪ NK-X214	伊予牛(特選)
⑤ NK-X207	飛騨牛(特撰)	⑫ NK-X217	米沢牛(特撰)
⑥ NK-X208	和牛(特選)	⑬ NK-X218	黒毛和牛(特撰)
⑦ NK-X209	宮崎牛(極上)		

●材質:雲竜和紙



①

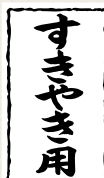

③

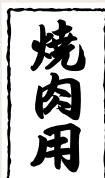

④

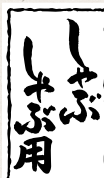

⑤

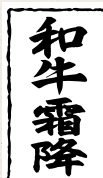

⑩

サイズ:30×50mm 入数 1,000枚

特

品番	品名	品番	品名
① NK-X124	国産黒毛牛	⑮ NK-X142	国産
② NK-X126	黒毛和牛(横書き)	⑯ NK-X143	国産牛
③ NK-X127	すきやき用	⑰ NK-X144	国内産
④ NK-X128	焼肉用	⑱ NK-X145	国産和牛
⑤ NK-X129	しゃぶしゃぶ用	⑲ NK-X146	国産牛肉
⑥ NK-X131	ステーキ用	⑳ NK-X147	国産豚
⑦ NK-X132	冷しゃぶ用	㉑ NK-X148	交雑牛
⑧ NK-X133	佐賀牛	㉒ NK-X149	もち豚
⑨ NK-X134	肥後牛	㉓ NK-X150	黒豚
⑩ NK-X135	和牛霜降	㉔ NK-X151	鹿児島豚
⑪ NK-X137	豚トロ	㉕ NK-X152	和牛
⑫ NK-X139	カルビ焼	㉖ NK-X153	黒毛和牛
⑬ NK-X140	鹿児島牛	㉗ NK-X154	広島牛
⑭ NK-X141	黒毛牛	㉘ NK-X155	国産黒豚

●材質:雲竜和紙

ハム箱

誰にでも喜ばれるハムギフト。
贈答用としてギフト用の化粧箱を選んでください。



ハム・ソーセージ箱

| 2size

シート柄

ソーセージ、ベーコン等の高さの低い商品の詰め合わせにどうぞ。



浅口でディスプレイ性UP!

17-18
ソーセージ箱 大 ヤ

サイズ:240×200×50
入数:50 重量:197g

●材質:フタ・身/段ボール、台紙/不織布

17-19
ソーセージ箱 特大 ヤ

サイズ:320×200×50
入数:50 重量:239g

●材質:フタ・身/段ボール、台紙/不織布

ゴールドハム箱

| 3size

こだわりの逸品をお入れください。



布台紙付

ハム箱ワンタッチ不織布台紙

| 3size



ハム布台紙 ヤ

品番	品名	サイズ	入数	重量
① 17-1	1本	130×205×85	50	230g
② 17-2	2本	225×205×85	50	320g
③ 17-3	3本	295×205×85	50	362g

●材質:フタ・身/段ボール、台紙/布

ハム不織布台紙付 ヤ

品番	品名	サイズ	入数	重量
① 17-4	小	200×120×85	100	111g
② 17-5	中	227×157×85	100	145g
③ 17-6	特大	237×197×85	100	178g

●材質:本体/段ボール、台紙/不織布

ハム箱不織布台紙

| 4size

カサ上げ



ハム不織布台紙付 ヤ

品番	品名	サイズ	入数	重量
① 17-111	小	120×200×85	50	197g
② 17-222	中	160×230×85	50	254g
③ 17-333	大	200×240×85	50	272g
④ 17-444	特大	200×320×85	50	324g

●材質:フタ・身/段ボール、台紙/不織布

高級焼き加工木箱

| 3size

高級ハム・ローストビーフにどうぞ。

納期 10日



木箱ハム 元

品番	品名	サイズ	入数	重量
① 17-7	1本	120×200×90	20	290g
② 17-8	2本	160×230×90	20	405g
③ 17-9	3本	200×240×90	20	495g

●材質:フタ・身/桐材、台紙/不織布

TAMANI PACKAGE
information

こだわった商品だからこそ
エコパッケージで!  **エコ商品**



パームヤシックスを使用したパッケージに「ヤシカサバルブ使用」マークをつけています。捨てられていた資源を有効活用することで森林資源を節約し、紙は環境にやさしい素材であることをご理解いただくために製品へのマーク表示にご協力をお願いします。

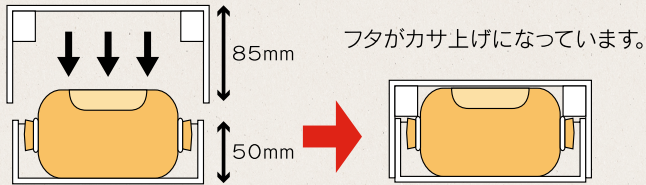

面倒なパッキン不要!!



 片段トレー付

パームハム箱 片段台紙付 

品番	品名	サイズ	入数	重量
① 17-15A	小	120×200×85(50)	50	153g
② 17-16A	中	160×230×85(50)	50	183g
③ 17-17A	大	200×240×85(50)	50	210g

●材質:フタ・身/段ボール、台紙/片段



パームハム箱 不織布台紙付 

品番	品名	サイズ	入数	重量
① 17-15	小	120×200×85(50)	50	170g
② 17-16	中	160×230×85(50)	50	210g
③ 17-17	大	200×240×85(50)	50	240g

●材質:フタ・身/段ボール、台紙/片段、不織布



パームハム箱 片段台紙無 

品番	品名	サイズ	入数	重量
① 17-155	小	120×200×85(50)	50	141g
② 17-166	中	160×230×85(50)	50	168g
③ 17-177	大	200×240×85(50)	50	189g

●材質:段ボール

焼豚ギフト箱



NK-3
焼豚贈答箱 

サイズ:286×98×68
入数:50 重量:180g

●材質:段ボール

ローストチキン

| 2size

年末在庫切れ注意!



ローストチキン 

品番	品名	サイズ	入数	重量
① 134-1	ローストチキン	120×240×125	150	105g
② 188-1	ローストチキン特大	140×250×165	60	190g

●材質:①段ボール貼合、②紙 ●台紙付

保冷袋

不織布素材で作った商品を中心に
色々な保冷袋揃えました。
お肉やケーキの持ち帰りや
レジャーやスポーツシーンで
大活躍！



クールバッグファスナー

3color×3size

商品を引き立てる
オシャレな保冷バッグは
いかがですか。

ご使用後は保冷マイバッグとしてご利用いただけます。



底折のため正面がきれい 内側はアルミ
ファスナータイプ
ベージュは内ポケット付き
保冷剤が入ります。



クールバッグファスナー

					中	小
品番	品名	サイズ	入数	重量	品番	入数
① KSS-1	黒M	250×150×250	50	66g	① -	-
② KSS-2	黒L	300×220×300	50	93g	② -	-
③ KSS-3	黒LL	360×300×360	50	131g	③ -	-
④ KSS-4	茶M	250×150×250	50	52g	④ KSS-4X	10
⑤ KSS-5	茶L	300×220×300	50	76g	⑤ KSS-5X	10
⑥ KSS-6	茶LL	360×300×360	50	110g	⑥ KSS-6X	10
⑦ KSS-7	ベージュM	250×150×250	50	55g	⑦ KSS-7X	10
⑧ KSS-8	ベージュL	300×220×300	50	79g	⑧ KSS-8X	10
⑨ KSS-9	ベージュLL	360×300×360	50	121g	⑨ KSS-9X	10

●材質:不織布 内側/アルミ ●仕様:⑦~⑨仕様/内ポケット付

別注 500枚からOK!

- ①持ち手(不織布orPPベルト、外付or内付)
- ②正面カラー
- ③マチカラー
- ④バイアスカラー
- ⑤シルク印刷
- ⑥ファスナー
ブラホック
内ポケット
底台紙、糸

保冷袋・
トートタイプ
何でもできます。

中国製...納期約2~3ヶ月

AWANI PACKAGE information

選べる不織布26色

NW-1 白	NW-2 黒
NW-3 カーキ	NW-4 ライトグレー
NW-5 タークグレー	NW-6 紺
NW-7 ベージュ	NW-8 ライトグリーン
NW-9 ダークグリーン	NW-10 オレンジ
NW-11 茶	NW-12 ライトピンク
NW-13 スカイブルー	NW-14 赤
NW-15 ショッキングピンク	NW-16 特灰
NW-17 濃紺	NW-18 赤
NW-19 パープル	NW-20 グラスグリーン
NW-21 青緑	NW-22 黄
NW-23 黄土	NW-24 モスグリーン
NW-25 墨緑	NW-26 青

クールチャックライトブルー

| 3size

豊富なサイズからお選びください。
チャック袋は何度も開閉でき再利用できます。

ドライアイス
使用不可

持ち手

チャック

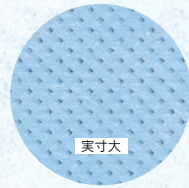
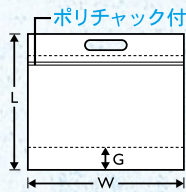

クールチャックライトブルー小判抜き

元

品番	品名	サイズ	入数	重量
① MESM-17	S	270×280+40	200	16g
② MESM-18	M	350×300+60	200	23g
③ MESM-19	L	410×350+75	200	31g

●材質:超音波エンボスラミネート4層(不織布/ CPP/ VMCP/ CPP)

クールチャックシルバー

| 3size

ドライアイス
使用不可

持ち手

チャック

クールチャックシルバー小判抜き

元

品番	品名	サイズ	入数	重量
① NK-MES1S	S	270×280+40	200	16g
② NK-MES1M	M	350×300+60	200	23g
③ NK-MES1L	L	410×350+75	200	31g

●材質:超音波エンボスラミネート4層(不織布/ CPP/ VMCP/ CPP)



クールチャックライトオレンジ

| 3size

ドライアイス
使用不可

持ち手

チャック

クールチャックライトオレンジ小判抜き

元

品番	品名	サイズ	入数	重量
① NK-MES2S	S	270×280+40	200	16g
② NK-MES2M	M	350×300+60	200	23g
③ NK-MES2L	L	410×350+75	200	31g

●材質:超音波エンボスラミネート4層(不織布/ CPP/ VMCP/ CPP)

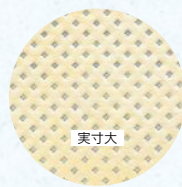

簡単保冷袋



NK-10

ミナフォーム平袋

ヤ

サイズ:265×390×40

入数:400 重量:6g

●材質:ポリエチレン発泡シート

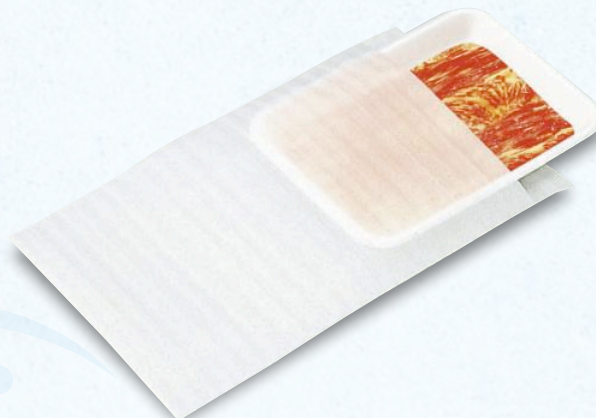

チャック付き保冷袋

| 6size

豊富なサイズからお選びください。
チャック袋は何度も開閉でき再利用できます。

チャック
底マチ付

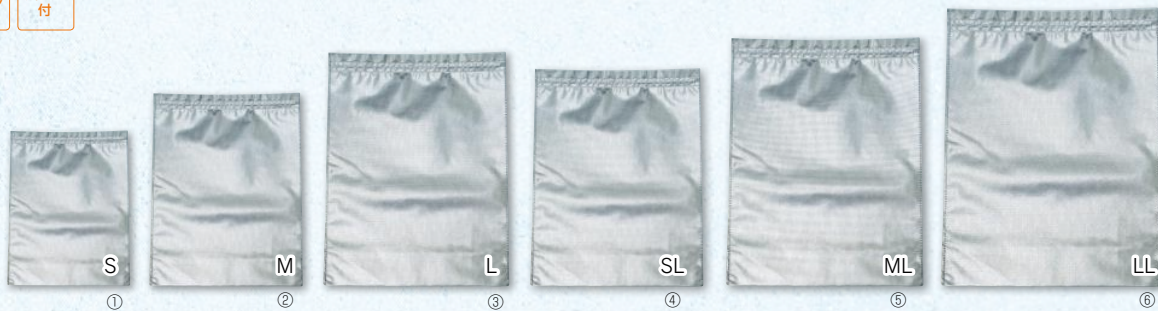

210×280サイズのトレイが入ります。

クールチャックシルバー

元						小口		元	
品番	品名	サイズ	入数	重量	品番	入数	品番	入数	
① MESM-24	S	200×底マチ 60×245(275)	500	10g	① MESM-24Z	100			
② MESM-25	M	245×底マチ 90×295(325)	500	15g	② MESM-25Z	100			
③ MESM-26	L	280×底マチ 110×345(375)	500	20g	③ MESM-26Z	100			
④ MESM-77	SL	290×底マチ 50×330(350)	500	18g	④ -	-			
⑤ MESM-78	ML	310×底マチ 80×360(380)	500	22g	⑤ -	-			
⑥ MESM-27	LL	350×底マチ 120×420(450)	500	27g	⑥ MESM-27Z	100			

●材質:3層ラミネート CPP/VMCP/不織布

保冷剤

保冷剤 フィルムタイプ 中身がゲル状 | 5size

クールアイスCI

元				大口		元	
品番	品名	サイズ	入数	品番	入数	品番	入数
① SUG-51	100g	140× 90	150	① SUG-51K	750		
② SUG-52	200g	170×120	81	② SUG-52K	405		
③ SUG-54	300g	190×120	54	③ SUG-54K	270		
④ SUG-55	400g	220×150	36	④ SUG-55K	180		
⑤ SUG-56	500g	250×150	32	⑤ SUG-56K	160		

●材質:ナイロン

ペンギン柄 大型タイプ 100g



保冷剤 不織布タイプ 中身がゲル状 | 5size

クールアイス不織布CIW

元				大口		元	
品番	品名	サイズ	入数	品番	入数	品番	入数
① SUG-91	100g	140× 90	150	① SUG-91K	750		
② SUG-92	200g	170×120	81	② SUG-92K	405		
③ SUG-93	300g	190×120	54	③ SUG-93K	270		
④ SUG-94	400g	200×150	36	④ SUG-94K	180		
⑤ SUG-95	500g	250×150	30	⑤ SUG-95K	160		

●材質:不織布

不織布 ペンギン柄 大型 100g



CATEGORY

水産

素材と品質にこだわる贈り物を、大切なお客様に満足していただける様に、撥水加工した豊富なバリエーションのギフト箱を揃えています。

YAMANI PACKAGE / SUISAN



撥水宅配箱

高級感の黒の箱。ワンランク上のギフトに最適です。

はっ水ギフト箱

| 3size

内側
はっ水加工商品



※水を弾くはっ水加工ですので
切り口、曲がる部分から浸透します。
耐水加工ではありません。

シート柄

はっ水ギフト箱

品番	品名	サイズ	入数	重量
① SK-157	小	265×220×40	100	115g
② SK-158	中	280×230×55	100	145g
③ SK-159	大	340×235×65	100	180g

●材質:段ボール

はっ水宅配箱

内側
はっ水加工商品



シート柄

EE-92BK

はっ水宅配箱 黒 9cm

サイズ:260×180×90

入数:100 重量:149g

●材質:段ボール

ウッドボックス

| 4size

木目柄の宅配箱です。

内側にはっ水加工がしてあり、カマボコや冷凍・冷蔵商品に強い。
木目柄で高級感がありギフト箱としても使用できます。

内側
はっ水加工商品



ウッドボックス(内側はっ水)

品番	品名	サイズ	入数	重量
① SK-168	S	225×180×50	200	89g
② SK-166	M	320×145×50	100	109g
③ SK-167	L	320×225×50	100	136g
④ SK-171	LL	340×305×50	100	183g

●材質:段ボール

宅配ギフト箱



水産ギフト箱

| 3size

YAMANI PACKAGE
information

水に強い！内面はっ水加工！

発泡スチロールBOXに比べて…

- 外寸サイズダウンで運賃減(80サイズ→60サイズに)
- 在庫スペースが少ない
- 冷気が中身に伝わりやすい(クール便車に有効)
- いただいた方も処分しやすい

内側
はっ水加工商品

切り身・干物の詰め合わせ



日本の心

品番	品名	サイズ	入数	重量
① SK-151	小	265×220×40	100	112g
② SK-152	中	280×230×55	100	140g
③ SK-153	大	340×235×65	100	180g

●材質:段ボール

レッド宅配箱

| 2size

他にはない“赤”の宅配箱

カニ以外にも“おめでたい”時にお使い下さい。



② ●タラバ蟹約4kg入ります。



① ●ずわいかかに約2kg入ります。

はっ水レッドボックス

品番	品名	サイズ	入数	重量
① SK-154	小	400×265×85	50	262g
② SK-155	中	415×250×100	50	280g

●材質:段ボール

はっ水宅配箱 大

| 2color



シート柄

シート柄

はっ水宅配箱 大

品番	品名	サイズ	入数	重量
① SK-169BK	黒	366×173×130	40	328g
② SK-169R	赤	366×173×130	40	328g

●材質:段ボール

はっ水宅配箱 特大

| 2color



シート柄

シート柄

はっ水宅配箱 特大

品番	品名	サイズ	入数	重量
① SK-170BK	黒	457×272×110	30	418g
② SK-170R	赤	457×272×110	30	418g

●材質:段ボール

詰め合わせ箱

人気のうなぎ、海産グルメの詰め合わせを高級感のある黒のパッケージで包みます。



うなぎ箱

| 2size

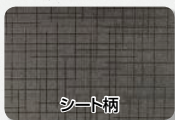

うなぎ一尾がトレーごと入ります。
今までにない全長 37 cmの長い箱です。
うなぎ以外にも使用できます。

37cmトレー対応!エンボス加工で高級感を演出!

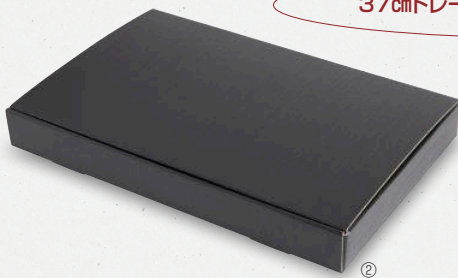

うなぎ箱

ヤ

品番	品名	サイズ	入数	重量
① SK-162	1本箱	370×120×45	100	110g
② SK-163	絹目格子黒大	370×230×45	100	165g

●材質:段ボール

切り身箱ワンタッチ

組み立て簡単! 起こせば箱になる!
(仕切は組んで下さい)



SK-164
切り身箱 大

サイズ: 400×282×40
入数: 50 重量: 248g

●材質: 段ボール



切り身ハーフ



SK-172
切り身箱 5・6兼用

サイズ: 282×200×40
入数: 100 重量: 136g

●材質: 段ボール



切り身詰め合わせ

| 3size

黒にエンボスで高級感! 逸品詰め合わせギフトに!

■ 使用例

A-55
●粕漬4~6ヶまで入ります

■ 使用例

A-52
●粕漬10ヶ詰め合せ

■ 使用例

A-53
●粕漬+サーモン



A-55
切り身箱小

サイズ: 295×195×45
入数: 100 重量: 174g

●材質: 段ボール



A-52
切り身詰め合わせ10ヶ

サイズ: 400×285×40
入数: 50 重量: 273g

●材質: 段ボール



A-52・A-53は
フタに箔押し有り



A-53
サーモングルメ詰め合せ

サイズ: 400×285×30
入数: 50 重量: 250g

●材質: 段ボール

60ワンタッチ箱

| 2size

3辺合計
60cm
以内

- ☑ 3辺合計 60サイズ!
- ☑ 簡単組立ワンタッチ!
- ☑ 強化ダンボール使用!



60ワンタッチ宅配箱

ヤ

品番	品名	サイズ	入数	重量
① SK-160	60ワンタッチ宅配箱60H	305×210×60	100	171g
② SK-161	60ワンタッチ宅配箱90H	295×195×90	100	166g

●材質:段ボール

●高さ9cmタイプ

SK-161

佃煮詰め合わせ

| 4size

浅い箱です。貼箱・木箱のかわりに!!

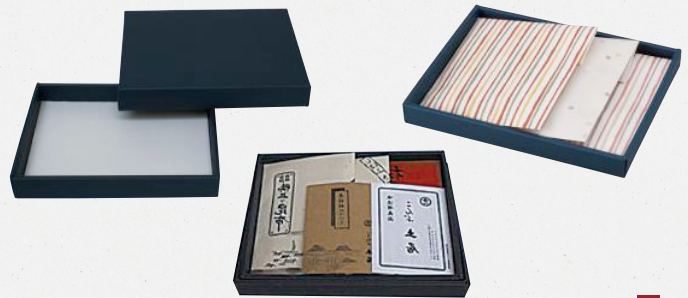

佃煮箱

ヤ

品番	品名	サイズ	入数	重量
① SK-142	2号	124×178×25	100	92g
② SK-144	4号	180×235×20	100	125g
③ SK-145	5号	190×250×20	100	139g
④ SK-146	6号	205×272×35	100	187g

●材質:段ボール

缶詰ギフト箱



SK-165

缶詰12個箱

ヤ

サイズ:274×192×87

入数:50 重量:336g

●材質:段ボール

ちりめん送り箱

| 2size

耐油・耐水加工紙使用!

内側
はっ水加工商品

ちりめん箱



はっ水ホワイトボックス

ヤ

品番	品名	サイズ	入数	重量
① SK-147	小	235×150×52	300	48g
② SK-148	大	275×195×68	300	66g

●材質:段ボール

SK-147:ちりめん約500g入ります。
SK-148:ちりめん約1kg入ります。

SK-132

ちりめん箱

ヤ

サイズ:200×140×22

入数:500 重量:29g

●材質:紙



鮭

日本に古くから伝わる伝統のギフト“新巻鮭”

新巻 木目柄 筒式

3size



新巻木目

品番	品名	サイズ	入数	重量
① A-19S	S	590×175×55	80	178g
② A-20M	M	630×190×65	60	213g
③ A-21L	L	700×210×70	60	260g

●材質:段ボール

紅鮭 木目柄 筒式

2size



紅鮭木目

品番	品名	サイズ	入数	重量
① KY-4	M	630×190×65	60	213g
② KY-5	L	700×210×70	60	260g

●材質:段ボール

新巻 笹柄 筒式

4size



新巻鮭笹柄

品番	品名	サイズ	入数	重量
① A-1	小	620×150×65	50	222g
② A-2	中	670×180×65	50	258g
③ A-3	大	720×210×70	50	321g
④ A-4	特大	760×205×80	50	317g

●材質:段ボール

新巻 波柄 筒式

2size

(プレスコート)



新巻鮭波柄

品番	品名	サイズ	入数	重量
A-102	中	670×180×65	50	273g
A-103	大	720×210×70	50	331g

●材質:段ボール

波柄と調理柄に
差し込むだけの
手提げ

A-1T

新巻 手提

サイズ:171×17

入数:400 重量:5.3g

●材質:プラ

新巻 調理柄 筒式

2size

(プレスコート)



新巻鮭調理柄

品番	品名	サイズ	入数	重量
① A-202	中	670×180×65	50	273g
② A-203	大	720×210×70	50	331g

●材質:段ボール

紅鮭 筒式



KY-3

紅鮭筒式

サイズ:670×180×65

入数:50 重量:245g

●材質:段ボール

紅鮭 かぶせ式



B-10

紅鮭かぶせ式

サイズ:590×175×55

入数:100 重量:311g

●材質:段ボール

鮭切身箱 黒

地域限定商品

北海道は販売できません。



底ワンタッチ
組立て
簡単



A-57

鮭切身箱 黒

ヤ

サイズ:350×178×152

入数:50 重量:243g

●材質:段ボール

新巻切り身箱

内側
はっ水加工商品

A-56
切り身約1.5kgが
入ります。



外側
はっ水加工商品



A-56

新巻 木目切り身箱

ヤ

サイズ:340×210×65

入数:100 重量:168g

●材質:段ボール

A-54

新巻 姿切り身箱

ヤ

サイズ:340×210×65

入数:100 重量:184g

●材質:段ボール

新巻鮭用包装用品

ポリ袋



※袋は透明です。

A-1P

新巻ポリ袋

ヤ

サイズ:0.05×250×850

入数:1,000 重量:18g

●材質:PE

伊勢海老・鯛

厳選された良食のみを、
職人の手で
一枚一枚料理された商品を
ぜひギフトに！



伊勢海老箱 | 3size



伊勢海老

品番	品名	サイズ	入数	重量
① SK-70	No.1	225×180×110	50	226g
② SK-71	No.2	290×220×118	50	275g
③ SK-72	No.3	335×220×130	50	350g

●材質:段ボール

焼き鯛 手提げBOX | 2size

お祝い事には欠かせない!
焼き鯛が一匹丸ごと入る手提箱



焼鯛手提げ

品番	品名	サイズ	入数	重量
① SK-126	小	277×155×114	100	140g
② SK-127	中	315×168×114	100	155g

●材質:段ボール

乾物詰合せ



乾物詰め合わせ箱

| 2size

窓OPP付



自然の華セロ付

品番	品名	サイズ	入数	重量
① SK-12	中	275×190×25	100	155g
② SK-13	大	315×225×25	100	183g

●材質:段ボール

お好み箱

| 4size

窓OPP付



塩干(セロ付)

品番	品名	サイズ	入数	重量
① SK-0	小	260×175×30	100	146g
② SK-1	中	270×185×35	100	162g
③ SK-2	大	285×200×40	100	202g
④ SK-3	特大	300×210×40	100	216g

●材質:段ボール

竹皮袋



写真は使用例です。



使い方



【外面】



【内面】



SK-128 竹皮袋

サイズ:150×400

入数:1,000 重量:13g

●材質:紙、OP

プラ容器

YAMANI PACKAGE
information

発酵ガスが抜ける溝があります。

フッチンを下に折ると蓋が開けられます。

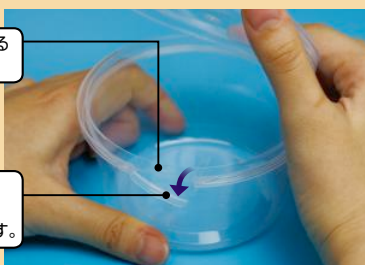

最も薄肉成型品であり、省資源、環境面に配慮しています。機能面では安全性を考えセーフティ化をしています。用途面では発酵ガスを抜く機能も施しています。

使用例 こんな商品に最適です。

佃煮、梅、わさび漬、豆菓子、明太子、クッキー、キャンディー、ジャム、水産加工食品、珍味。その他にも色々使用することができます。

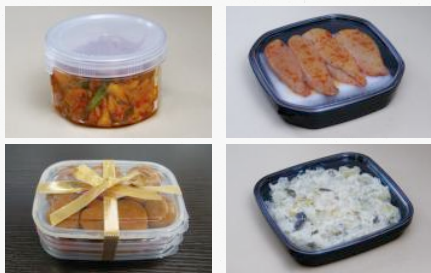

特長と違いが実感できる容器です。

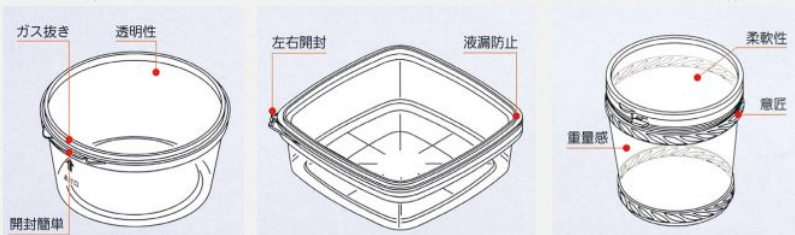

ウス丸シリーズ

ガス抜き構造特許、セーフティ開封確認ツマミ折りで開封簡単。割れにくく薄肉軽量で環境にやさしい容器です。

PH・KVシリーズ

液漏れ防止構造特許、セーフティ開封確認帯でバンドが左右に切れる構造特許で、安全性の実感できる容器です。

PKシリーズ

意匠特許、セーフティ開封確認帯で重量感があり、蓋は柔軟性の実感できる容器です。



①

透明

エコロック長方100本体

品番	品名	サイズ	入数	重量
① MDA-L100	透明	145×106×20	500	14g
② MDA-L100B	黒	145×106×20	500	14g
③ MDA-L100W	白	145×106×20	500	14g

●材質:PP

MDA-L100-F エコロック長方100フタ

サイズ:141×103×5H
入数:2000 重量:4.5g

●材質:OPS



②

黒

エコロック長方200本体

品番	品名	サイズ	入数	重量
① MDA-L200	透明	145×106×32	500	18g
② MDA-L200B	黒	145×106×32	500	18g
③ MDA-L200C	クリーム	145×106×32	500	18g
④ MDA-L200W	白	145×106×32	500	18g

●材質:PP

※フタはL100と兼用です。



①

透明

丸型MV300本体

品番	品名	サイズ	入数	重量
① MDA-MV300	透明	152φ×30	300	31g
② MDA-MV300C	クリーム	152φ×30	300	31g

●材質:PP

MDA-MV300-F 丸型MV300フタ

サイズ:152φ×9H
入数:300 重量:30g

●材質:PS



②

クリーム

丸型MV500本体

品番	品名	サイズ	入数	重量
① MDA-MV500	透明	184φ×31	240	50g
② MDA-MV500C	クリーム	184φ×31	240	50g

●材質:PP

MDA-MV500-F 丸型MV500フタ

サイズ:184φ×9H
入数:240 重量:44g

●材質:PS

用途 生牡蠣、醤油いくら、ちりめん、奈良漬など海産物・農産物に幅広くご利用できます。

- セーフティ機能を失うことなくローコストを実現させた容器が完成!
- 本体/PP、フタ/OPS防曇加工

使用例

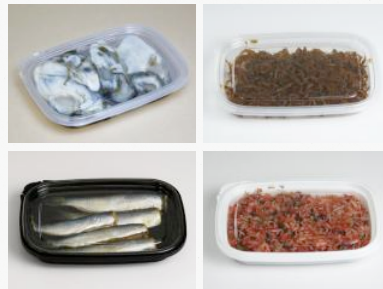

用途 生牡蠣、佃煮、珍味等、色々な用途にご利用できます。

- 300cc、500ccともに、透明・クリームの各2色新発売

使用例



セーフティキャップ付容器



MDA-1
ウス丸160透明 元
サイズ:104φ×37
入数:960 重量:12g

●材質:PS ガス抜き機能付

MDA-1-F
ウス丸160フタ 元
サイズ:98φ×8H
入数:960 重量:5.5g

●材質:PP



MDA-2
ウス丸250透明 元
サイズ:104φ×53
入数:480 重量:12.5g

●材質:PP ガス抜き機能付

MDA-2-F
ウス丸250フタ 元
サイズ:98φ×8H
入数:960 重量:5.5g

●材質:PP



MDA-3
ウス丸350透明 元
サイズ:114φ×60
入数:480 重量:16g

●材質:PP

MDA-3-F
ウス丸350フタ 元
サイズ:108φ×8H
入数:960 重量:6.5g

●材質:PP



MDA-4
ウス丸500透明 元
サイズ:125φ×66
入数:480 重量:22g

●材質:PS

MDA-4-F
ウス丸500フタ 元
サイズ:121φ×8H
入数:960 重量:8.0g

●材質:PP



MDA-5
PSカップPK-80透明 元
サイズ:88φ×32
入数:600 重量:16g

●材質:PS

MDA-5-F
PSカップPK-80フタ 元
サイズ:88φ×10H
入数:600 重量:9g

●材質:PP



MDA-6
PSカップPK-100透明 元
サイズ:84φ×40
入数:300 重量:16g

●材質:PS

MDA-6-F
PSカップPK-100フタ 元
サイズ:84φ×10H
入数:600 重量:8.5g

●材質:PP



MDA-7
PSカップPK-120透明 元
サイズ:88φ×40
入数:300 重量:18.5g

●材質:PS

MDA-7-F
PSカップPK-120フタ 元
サイズ:88φ×10H
入数:600 重量:9.5g

●材質:PP



MDA-8
PSカップPK-160透明 元
サイズ:92φ×44
入数:240 重量:22g

●材質:PS

MDA-8-F
PSカップPK-160フタ 元
サイズ:92φ×12H
入数:480 重量:11.5g

●材質:PP



MDA-9
PSカップPK-250透明 元
サイズ:94φ×60
入数:240 重量:33g

●材質:PS

MDA-9-F
PSカップPK-250フタ 元
サイズ:95φ×8H
入数:480 重量:8g

●材質:PP



MDA-10
PSカップPK-350透明 元
サイズ:96φ×83
入数:240 重量:39.5g

●材質:PS

MDA-10-F
PSカップPK-350フタ 元
サイズ:95φ×8H
入数:480 重量:8g

●材質:PP



MDA-11
PSカップPK-400透明 元
サイズ:106φ×87
入数:240 重量:44g

●材質:PS

MDA-11-F
PSカップPK-400フタ 元
サイズ:106φ×13H
入数:480 重量:13.5g

●材質:PP



MDA-12
PSカップPK-500透明 元
サイズ:103φ×95
入数:240 重量:50g

●材質:PS

MDA-12-F
PSカップPK-500フタ 元
サイズ:103φ×8H
入数:480 重量:10g

●材質:PP

セーフティキャップ付容器



MDA-13
PSカップPK-750透明 元
サイズ:128φ×110
入数:150 重量:66.5g
●材質:PS



MDA-14
PSカップPK-1000透明 元
サイズ:128φ×138
入数:150 重量:80g
●材質:PS



正方形KV-100本体 元
品番 品名 サイズ 入数 重量
① MDA-17 透明 112×112×24.5 500 18g
② MDA-17B 黒 112×112×24.5 500 18g
③ MDA-17W 白 112×112×24.5 500 18g
●材質:PP



正方形KV-200本体 元
品番 品名 サイズ 入数 重量
① MDA-19 透明 112×112×34.5 500 20.5g
② MDA-19B 黒 112×112×34.5 500 20.5g
③ MDA-19C クリーム 112×112×34.5 500 20.5g
④ MDA-19W 白 112×112×34.5 500 20.5g
●材質:PP

MDA-13-F
PSカップPK-750フタ 元
サイズ:128φ×12H
入数:300 重量:19.5g
●材質:PP

MDA-14-F
PSカップPK-1000フタ 元
サイズ:128φ×12H
入数:300 重量:19.5g
●材質:PP

MDA-17-F
正方形KV-100フタ 元
サイズ:112×112×7H
入数:500 重量:16g
●材質:PS

MDA-19-F
正方形KV-200フタ 元
サイズ:112×112×7H
入数:500 重量:16g
●材質:PS



正方形KV-230本体 元
品番 品名 サイズ 入数 重量
① MDA-20 透明 143×143×28 400 28g
② MDA-20B 黒 143×143×28 400 28g
●材質:PP



正方形KV-300本体 元
品番 品名 サイズ 入数 重量
① MDA-21 透明 143×143×35 400 30.5g
② MDA-21B 黒 143×143×35 400 30.5g
③ MDA-21C クリーム 143×143×35 400 30.5g
④ MDA-21W 白 143×143×35 400 30.5g
●材質:PP



MDA-22
長方形KVL-300透明 元
サイズ:165×125×28
入数:300 重量:31g
●材質:PP



MDA-23
正方形KS-100透明 元
サイズ:110×110×26
入数:450 重量:18g
●材質:PP

MDA-20-F
正方形KV-230フタ 元
サイズ:143×143×7H
入数:400 重量:28g
●材質:PS

MDA-21-F
正方形KV-300フタ 元
サイズ:143×143×7H
入数:400 重量:28g
●材質:PS

MDA-22-F
長方形KVL-300フタ 元
サイズ:165×126×6H
入数:300 重量:28g
●材質:PS

MDA-23-F
正方形KS-100フタ 元
サイズ:110×110×11H
入数:450 重量:21g
●材質:PS



MDA-24
正方形KS-200透明 元
サイズ:110×110×35
入数:450 重量:19g
●材質:PP



MDA-25
正方形KS-230透明 元
サイズ:142×142×27
入数:300 重量:28g
●材質:PP



正方形KS-300本体 元
品番 品名 サイズ 入数 重量
① MDA-26 透明 142×142×32 300 31g
② MDA-26B 黒 142×142×32 300 31g
●材質:PP



MDA-27
正方形KS-500透明 元
サイズ:148×148×45
入数:260 重量:42g
●材質:PP

MDA-24-F
正方形KS-200フタ 元
サイズ:110×110×11H
入数:450 重量:21g
●材質:PS

MDA-25-F
正方形KS-230フタ 元
サイズ:142×142×9H
入数:300 重量:32g
●材質:PS

MDA-26-F
正方形KS-300フタ 元
サイズ:142×142×9H
入数:300 重量:32g
●材質:PS

MDA-27-F
正方形KS-500フタ 元
サイズ:148×148×10H
入数:260 重量:34g
●材質:PS

セーフティキャップ付容器



MDA-28
正方形KS-550透明 元
 サイズ:151×151×48
 入数:300 重量:35g
 ●材質:PP



MDA-29
正方形KS-1100透明 元
 サイズ:174×174×64
 入数:220 重量:64g
 ●材質:PP



正方形PH-80本体 元

品番	品名	サイズ	入数	重量
① MDA-30	透明	87×87×31	600	13g
② MDA-30B	黒	87×87×31	600	13g

 ●材質:PP



MDA-32
正方形PH-120透明 元
 サイズ:110×110×23
 入数:300 重量:20.5g
 ●材質:PP

MDA-28-F
正方形KS-550フタ 元
 サイズ:150×150×9H
 入数:300 重量:36.5g
 ●材質:PS

MDA-29-F
正方形KS-1100フタ 元
 サイズ:174×174×9H
 入数:220 重量:51g
 ●材質:PS

MDA-30-F
正方形PH-80フタ 元
 サイズ:87×87×10H
 入数:600 重量:16g
 ●材質:PS

MDA-32-F
正方形PH-120フタ 元
 サイズ:110×110×9H
 入数:600 重量:19g
 ●材質:PS



正方形PH-220 元

品番	品名	サイズ	入数	重量
① MDA-34	透明	143×143×28	300	33g
② MDA-34B	黒	143×143×28	300	33g

 ●材質:PP



正方形PH-300本体 元

品番	品名	サイズ	入数	重量
① MDA-35	透明	143×143×36	300	33g
② MDA-35B	黒	143×143×36	300	33g
③ MDA-35C	クリーム	143×143×36	300	33g
④ MDA-35W	白	143×143×36	300	33g

 ●材質:PP



正方形PH-330本体 元

品番	品名	サイズ	入数	重量
① MDA-36	透明	151×151×34	300	37g
② MDA-36B	黒	151×151×34	300	37g
③ MDA-36W	白	151×151×34	300	37g

 ●材質:PP



正方形PH-500 元

品番	品名	サイズ	入数	重量
① MDA-37	透明	151×151×43	300	40g
② MDA-37C	クリーム	151×151×43	300	40g
③ MDA-37W	白	151×151×43	300	40g

 ●材質:PP

MDA-34-F
正方形PH-220フタ 元
 サイズ:143×143×10H
 入数:300 重量:36g
 ●材質:PS

MDA-35-F
正方形PH-300フタ 元
 サイズ:143×143×10H
 入数:300 重量:36g
 ●材質:PS

MDA-36-F
正方形PH-330フタ 元
 サイズ:150×150×10H
 入数:300 重量:39g
 ●材質:PS

MDA-37-F
正方形PH-500フタ 元
 サイズ:150×150×10H
 入数:300 重量:39g
 ●材質:PS



正方形PH-500K本体 元

品番	品名	サイズ	入数	重量
① MDA-38C	クリーム	163×163×41	300	50g
② MDA-38W	白	163×163×41	300	50g

 ●材質:PP



MDA-39
長方形PH-600透明 元
 サイズ:166×125×54
 入数:150 重量:44g
 ●材質:PP



長方形PH-7S 元

品番	品名	サイズ	入数	重量
① MDA-40	透明	156×113×26	240	31.5g
② MDA-40B	黒	156×113×26	240	31.5g

 ●材質:PP



MDA-41
長方形KT-600透明 元
 サイズ:179×120×45
 入数:200 重量:64g
 ●材質:PS

MDA-38-F
正方形PH-500フタ 元
 サイズ:163×163×11H
 入数:300 重量:49g
 ●材質:PS

MDA-39-F
長方形PH-600フタ 元
 サイズ:166×125×10H
 入数:300 重量:43g
 ●材質:PS

MDA-40-F
長方形PH-7Sフタ 元
 サイズ:156×113×10H
 入数:240 重量:33g
 ●材質:PS

MDA-41-F
長方形KT-600フタ 元
 サイズ:179×120×11H
 入数:400 重量:32g
 ●材質:PE

セーフティキャップ付容器

**MDA-42**

長方形KT-700透明

サイズ:179×120×50

入数:200 重量:66g

●材質:PS

MDA-42-F

長方形KT-700フタ

サイズ:179×120×11H

入数:400 重量:32g

●材質:PE



正方形KV-18本体

品番 品名 サイズ 入数 重量

① MDA-43 透明 165×165×23 240 41g

② MDA-43B 黒 165×165×23 240 41g

●材質:PP

MDA-43-F

正方形KV-18フタ

サイズ:165×165×9H

入数:240 重量:42g

●材質:PS

**MDA-44**

正方形PH-15黒

サイズ:178×178×24

入数:150 重量:51g

●材質:PP

MDA-44-F

正方形PH-15フタ

サイズ:183×183×11H

入数:150 重量:65g

●材質:PS

**MDA-45**

丸型PV-250透明

サイズ:89φ×67

入数:240 重量:30g

●材質:PS

MDA-45-F

丸型PV-250フタ

サイズ:88φ×66H

入数:480 重量:13.5g

●材質:PP

**MDA-46**

丸型PV-350透明

サイズ:89φ×67

入数:210 重量:42g

●材質:PS

**MDA-47**

丸型PV-500透明

サイズ:116φ×81

入数:120 重量:52g

●材質:PS

**MDA-49**

長方形PD-600PS透明

サイズ:177×118×58

入数:150 重量:73g

●材質:PS

**MDA-50**

長方形PD-600PE白

サイズ:177×118×58

入数:150 重量:61g

●材質:PE

MDA-46-F

丸型PV-350フタ

サイズ:105φ×23H

入数:420 重量:16g

●材質:PP

MDA-47-F

丸型PV-500フタ

サイズ:116φ×24H

入数:240 重量:18g

●材質:PP

MDA-49-F

長方形PD-600PSフタ

サイズ:175×115×12H

入数:300 重量:31g

●材質:PE

MDA-50-F

長方形PD-600PEフタ

サイズ:175×115×12H

入数:300 重量:31g

●材質:PE



食品袋

高透明五層三方袋

彊美人

きょうびじん

美しい光沢感
優れた透明性
しなやかな柔軟性
製法由来の内面衛生性

YAMANI PACKAGE
information



- 明らかに違う美しい透明性と光沢感
- 手触りがよく内容物をつぶさないしなやかな柔軟性
- -40℃冷凍から100℃30分ボイルまで一枚で対応
- 独自技術の低カールは自動給袋適性良好
- 64種類の豊富なサイズラインナップ

美しさが違う 使いやすいナイロンポリ

- 真空・脱気・冷凍・ボイルが必要なアイテムを幅広くカバー
- ナイロンポリの真空だから鮮度を保持
- 五層のフィルムが内容物を安心・安全に包みます
- きれいなフィルムが内容物の魅力を引き出しディスプレイ効果抜群
- 開封に便利なVノッチ付き
- 100枚ごとに個包装

注意

厚みやサイズは内容物に合わせてお選び下さい
ハイバリア品ではないため脱酸素剤は使えません
レトルト包装用途にはご利用いただけません

彊美人80・90

【仕上形状】

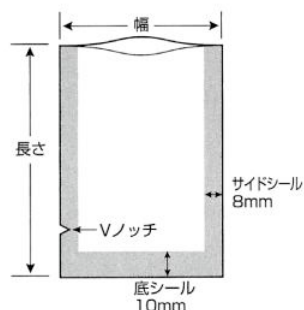

彊美人ロング

【仕上形状】

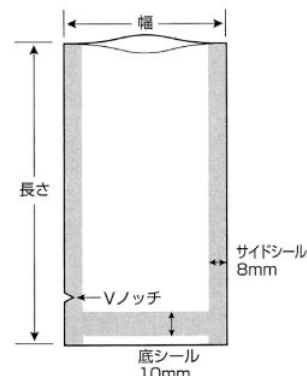

きょうびじん

彊美人 ロング

| 12size

長さのある内容物に便利なロングタイプ



イカ一夜干し



うなぎ蒲焼

使用例

- 魚フィレ ● ウナギ ● アジの開き ● サーモン ● イカ ● サンマ
- ブロック肉 ● 大根の漬け物 ● 昆布

彊美人ロング

元

品番	品名	サイズ	入数	重量
① KRL-XL1238	XL1238	80μ 120×380	2,000	7g
② KRL-XL1345	XL1345	80μ 130×450	2,000	9g
③ KRL-XL1450	XL1450	80μ 140×500	1,000	10.8g
④ KRL-XL1545	XL1545	80μ 150×450	1,000	10.4g
⑤ KRL-XL1740	XL1740	80μ 170×400	1,000	10.5g

●材質:ナイロンポリ

彊美人ロング

元

品番	品名	サイズ	入数	重量
① KRL-XTL1650	XTL1650	90μ 160×500	1,000	13.9g
② KRL-XTL2250	XTL2250	90μ 220×500	800	19.2g
③ KRL-XTL2550	XTL2550	90μ 250×500	800	21.8g
④ KRL-XTL2555	XTL2555	90μ 250×550	600	24g
⑤ KRL-XTL2560	XTL2560	90μ 250×600	600	26.1g
⑥ KRL-XTL2850	XTL2850	90μ 280×500	600	24.4g
⑦ KRL-XTL2865	XTL2865	90μ 280×650	500	31.7g

●材質:ナイロンポリ

きょうびじん

疆美人 80

| 37size

実績を積み重ねた疆美人80 サイズも豊富に37サイズ



サーモン



イワシ味噌煮



あさり佃煮

使用例

- タコの冷凍 ●魚の切り身 ●鮭フレーク ●イワシの味噌煮
- うなぎ蒲焼き ●明太子 ●蒸しホタテ ●ハム ●ソーセージ
- 焼き豚 ●昆布巻き ●野菜揚げ ●カット野菜 ●キムチ
- ざる豆腐 ●ミートパイ ●冷凍パスタソース ●チーズ

きょうびじん

疆美人 90

| 15size

安心の厚み、疆美人90



ほっけ開き

使用例

- ほっけ開き ●ソーセージ ●牛タン ●アイスバイン
- 紅ショウガ ●手羽先 ●業務用ブロック肉
- 業務用バラコ ●スモークチキン

疆美人80

元

品番	品名	サイズ	入数	重量
① KRL-X1123	X1123	80μ 110×230	3,000	3.9g
② KRL-X1217	X1217	80μ 120×170	3,000	3.1g
③ KRL-X1220	X1220	80μ 120×200	3,000	3.7g
④ KRL-X1223	X1223	80μ 120×230	3,000	4.2g
⑤ KRL-X1318	X1318	80μ 130×180	3,000	3.6g
⑥ KRL-X1320	X1320	80μ 130×200	3,000	4g
⑦ KRL-X1323	X1323	80μ 130×230	3,000	4.6g
⑧ KRL-X1325	X1325	80μ 130×250	3,000	5g
⑨ KRL-X1420	X1420	80μ 140×200	3,000	4.3g
⑩ KRL-X1423	X1423	80μ 140×230	3,000	5g
⑪ KRL-X1523	X1523	80μ 150×230	2,000	5.3g
⑫ KRL-X1525	X1525	80μ 150×250	2,000	5.8g
⑬ KRL-X1527	X1527	80μ 150×270	2,000	6.2g
⑭ KRL-X1528	X1528	80μ 150×280	2,000	6.5g
⑮ KRL-X1625	X1625	80μ 160×250	2,000	6.2g
⑯ KRL-X1725	X1725	80μ 170×250	2,000	6.6g
⑰ KRL-X1727	X1727	80μ 170×270	2,000	7.1g
⑱ KRL-X1826	X1826	80μ 180×260	2,000	7.2g
⑲ KRL-X1830	X1830	80μ 180×300	2,000	8.3g
⑳ KRL-X1928	X1928	80μ 190×280	2,000	8.2g
㉑ KRL-X2023	X2023	80μ 200×230	2,000	7.1g
㉒ KRL-X2026	X2026	80μ 200×260	2,000	8g
㉓ KRL-X2030	X2030	80μ 200×300	2,000	9.3g
㉔ KRL-X2230	X2230	80μ 220×300	1,000	10.2g
㉕ KRL-X2233	X2233	80μ 220×330	1,000	11.2g
㉖ KRL-X2235	X2235	80μ 220×350	1,000	11.9g
㉗ KRL-X2428	X2428	80μ 240×280	1,000	10.4g
㉘ KRL-X2430	X2430	80μ 240×300	1,000	11.1g
㉙ KRL-X2432	X2432	80μ 240×320	1,000	11.9g
㉚ KRL-X2435	X2435	80μ 240×350	1,000	13g
㉛ KRL-X2635	X2635	80μ 260×350	1,000	14.1g
㉜ KRL-X2638	X2638	80μ 260×380	1,000	15.3g
㉝ KRL-X2835	X2835	80μ 280×350	1,000	15.2g
㉞ KRL-X2840	X2840	80μ 280×400	1,000	17.3g
㉟ KRL-X3040	X3040	80μ 300×400	800	18.6g
㊱ KRL-X3043	X3043	80μ 300×430	800	20g
㊲ KRL-X3045	X3045	80μ 300×450	800	20.9g

●材質:ナイロンポリ

疆美人90

元

品番	品名	サイズ	入数	重量
① KRL-XT1420	XT1420	90μ 140×200	3,000	4.8g
② KRL-XT1525	XT1525	90μ 150×250	2,000	6.5g
③ KRL-XT1625	XT1625	90μ 160×250	2,000	6.9g
④ KRL-XT1826	XT1826	90μ 180×260	2,000	8.1g
⑤ KRL-XT2026	XT2026	90μ 200×260	2,000	9g
⑥ KRL-XT2030	XT2030	90μ 200×300	2,000	10.4g
⑦ KRL-XT2230	XT2230	90μ 220×300	1,000	11.5g
⑧ KRL-XT2235	XT2235	90μ 220×350	1,000	13.4g
⑨ KRL-XT2432	XT2432	90μ 240×320	1,000	13.4g
⑩ KRL-XT2435	XT2435	90μ 240×350	1,000	14.6g
⑪ KRL-XT2635	XT2635	90μ 260×350	1,000	15.8g
⑫ KRL-XT2638	XT2638	90μ 260×380	1,000	17.2g
⑬ KRL-XT2840	XT2840	90μ 280×400	1,000	19.5g
⑭ KRL-XT3040	XT3040	90μ 300×400	800	20.9g
⑮ KRL-XT3045	XT3045	90μ 300×450	800	23.5g

●材質:ナイロンポリ

高強度五層チューブ袋

しん重もん

65 μ で三層80 μ の強度を実現した
高強度フィルム

全92サイズ 圧巻のラインナップ!

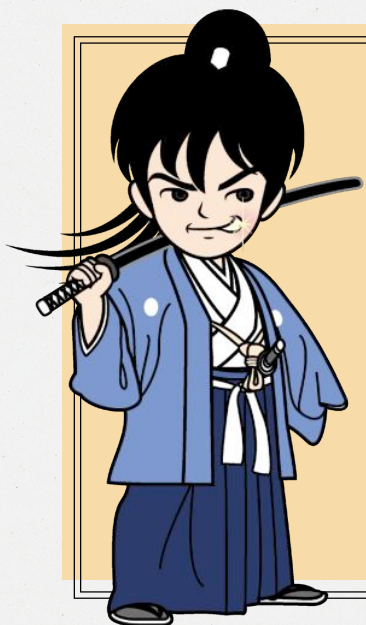

YAMANI PACKAGE
information

- 開口部が使用しやすい**低カール**
- **ナイロン二重**で粘りのある強靭さ
- **-40℃冷凍から100℃30分ポイル**まで一枚で対応
- 業務用食材用途に、**大袋もご用意**
- 100枚 外袋入

注意

厚みやサイズは内容物に合わせてお選び下さい
ハイバリア品ではないため脱酸素剤は使えません
レトルト包装用途にはご利用いただけません

使用例

- 魚フィレ ● 魚切り身 ● 煮魚 ● 佃煮 ● 骨付きソーセージ
- 業務用あんこ ● ハンバーグ ● ピーナッツバター ● ラーメンスープ
- 豚角煮 ● もつ煮込み ● 業務用ブロック肉



キス



真鯛フィレ



真イカー夜干し



冷凍にしん



真鯛あら

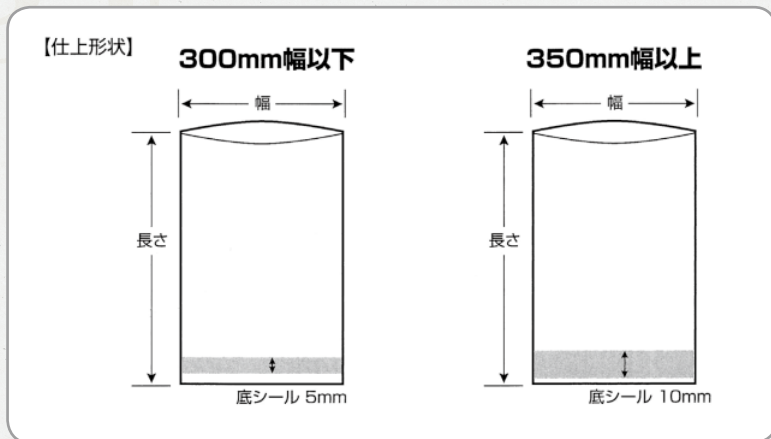

しん重もん

元

品番	品名	サイズ	入数	重量
① KRL-SE1015	SE1015	65μ 100×150	3,000	1.9g
② KRL-SE1020	SE1020	65μ 100×200	3,000	2.5g
③ KRL-SE1025	SE1025	65μ 100×250	3,000	3.2g
④ KRL-SE1030	SE1030	65μ 100×300	3,000	3.8g
⑤ KRL-SE1121	SE1121	65μ 110×210	3,000	2.9g
⑥ KRL-SE1122	SE1122	65μ 110×220	3,000	3.1g
⑦ KRL-SE1217	SE1217	65μ 120×170	3,000	2.6g
⑧ KRL-SE1220	SE1220	65μ 120×200	3,000	3g
⑨ KRL-SE1222	SE1222	65μ 120×220	3,000	3.3g
⑩ KRL-SE1225	SE1225	65μ 120×250	3,000	3.8g
⑪ KRL-SE1230	SE1230	65μ 120×300	3,000	4.6g
⑫ KRL-SE1318	SE1318	65μ 130×180	3,000	3g
⑬ KRL-SE1323	SE1323	65μ 130×230	3,000	3.8g
⑭ KRL-SE1327	SE1327	65μ 130×270	3,000	4.5g
⑮ KRL-SE1330	SE1330	65μ 130×300	3,000	5g
⑯ KRL-SE1335	SE1335	65μ 130×350	3,000	5.8g
⑰ KRL-SE1420	SE1420	65μ 140×200	3,000	3.6g
⑱ KRL-SE1422	SE1422	65μ 140×220	3,000	3.9g
⑲ KRL-SE1423	SE1423	65μ 140×230	3,000	4.1g
⑳ KRL-SE1424	SE1424	65μ 140×240	3,000	4.3g
㉑ KRL-SE1425	SE1425	65μ 140×250	3,000	4.5g
㉒ KRL-SE1430	SE1430	65μ 140×300	3,000	5.4g
㉓ KRL-SE1520	SE1520	65μ 150×200	3,000	3.8g
㉔ KRL-SE1525	SE1525	65μ 150×250	3,000	4.8g
㉕ KRL-SE1530	SE1530	65μ 150×300	2,000	5.7g
㉖ KRL-SE1535	SE1535	65μ 150×350	2,000	6.7g
㉗ KRL-SE1620	SE1620	65μ 160×200	2,000	4.1g
㉘ KRL-SE1625	SE1625	65μ 160×250	2,000	5.1g
㉙ KRL-SE1626	SE1626	65μ 160×260	2,000	5.3g
㉚ KRL-SE1630	SE1630	65μ 160×300	2,000	6.1g
㉛ KRL-SE1727	SE1727	65μ 170×270	2,000	5.9g
㉜ KRL-SE1730	SE1730	65μ 170×300	2,000	6.5g
㉝ KRL-SE1735	SE1735	65μ 170×350	2,000	7.6g
㉞ KRL-SE1820	SE1820	65μ 180×200	2,000	4.6g
㉟ KRL-SE1822	SE1822	65μ 180×220	2,000	5g
㊱ KRL-SE1823	SE1823	65μ 180×230	2,000	5.3g
㊲ KRL-SE1825	SE1825	65μ 180×250	2,000	5.7g
㊳ KRL-SE1826	SE1826	65μ 180×260	2,000	6g
㊴ KRL-SE1827	SE1827	65μ 180×270	2,000	6.2g
㊵ KRL-SE1828	SE1828	65μ 180×280	2,000	6.4g
㊶ KRL-SE1830	SE1830	65μ 180×300	2,000	6.9g
㊷ KRL-SE1835	SE1835	65μ 180×350	2,000	8.1g
㊸ KRL-SE2020	SE2020	65μ 200×200	2,000	5.1g
㊹ KRL-SE2022	SE2022	65μ 200×220	2,000	5.6g
㊺ KRL-SE2025	SE2025	65μ 200×250	2,000	6.4g
㊻ KRL-SE2030	SE2030	65μ 200×300	2,000	7.7g

●材質:ナイロンポリ

元

品番	品名	サイズ	入数	重量
㊼ KRL-SE2033	SE2033	65μ 200×330	2,000	8.4g
㊽ KRL-SE2035	SE2035	65μ 200×350	1,000	9g
㊾ KRL-SE2040	SE2040	65μ 200×400	1,000	10.2g
㊿ KRL-SE2050	SE2050	65μ 200×500	1,000	12.8g
㉀ KRL-SE2055	SE2055	65μ 200×550	1,000	14.1g
㉁ KRL-SE2233	SE2233	65μ 220×330	1,000	9.3g
㉂ KRL-SE2333	SE2333	65μ 230×330	1,000	9.7g
㉃ KRL-SE2334	SE2334	65μ 230×340	1,000	10g
㉄ KRL-SE2530	SE2530	65μ 250×300	1,000	9.6g
㉅ KRL-SE2535	SE2535	65μ 250×350	1,000	11.2g
㉆ KRL-SE2538	SE2538	65μ 250×380	1,000	12.2g
㉇ KRL-SE2540	SE2540	65μ 250×400	1,000	12.8g
㉈ KRL-SE2545	SE2545	65μ 250×450	1,000	14.4g
㉉ KRL-SE2550	SE2550	65μ 250×500	1,000	16g
㊱ KRL-SE2560	SE2560	65μ 250×600	1,000	19.3g
㊲ KRL-SE2635	SE2635	65μ 260×350	1,000	11.7g
㊳ KRL-SE2835	SE2835	65μ 280×350	1,000	12.6g
㊴ KRL-SE2838	SE2838	65μ 280×380	1,000	13.6g
㊵ KRL-SE3030	SE3030	65μ 300×300	1,000	11.5g
㊶ KRL-SE3035	SE3035	65μ 300×350	1,000	13.5g
㊷ KRL-SE3040	SE3040	65μ 300×400	1,000	15.4g
㊸ KRL-SE3045	SE3045	65μ 300×450	800	17.3g
㊹ KRL-SE3050	SE3050	65μ 300×500	800	19.3g
㊺ KRL-SE3055	SE3055	65μ 300×550	700	21.2g
㊻ KRL-SE3060	SE3060	65μ 300×600	700	23.1g
㊼ KRL-SE3540	SE3540	65μ 350×400	800	18g
㊽ KRL-SE3545	SE3545	65μ 350×450	800	20.2g
㊾ KRL-SE3550	SE3550	65μ 350×500	700	22.5g
㊿ KRL-SE3555	SE3555	65μ 350×550	700	24.7g
㉀ KRL-SE3560	SE3560	65μ 350×600	500	27g
㉁ KRL-SE4040	SE4040	65μ 400×400	700	20.5g
㉂ KRL-SE4045	SE4045	65μ 400×450	700	23.1g
㉃ KRL-SE4050	SE4050	65μ 400×500	700	25.7g
㉄ KRL-SE4055	SE4055	65μ 400×550	600	28.3g
㉅ KRL-SE4060	SE4060	65μ 400×600	500	30.8g
㉆ KRL-SE4065	SE4065	65μ 400×650	500	33.4g
㉇ KRL-SE4070	SE4070	65μ 400×700	300	36g
㉈ KRL-SE4080	SE4080	65μ 400×800	300	41.1g
㉉ KRL-SE4550	SE4550	65μ 450×500	600	28.9g
㊱ KRL-SE4555	SE4555	65μ 450×550	600	31.8g
㊲ KRL-SE4560	SE4560	65μ 450×600	300	34.7g
㊳ KRL-SE4570	SE4570	65μ 450×700	300	40.5g
㊴ KRL-SE4580	SE4580	65μ 450×800	300	46.3g
㊵ KRL-SE4585	SE4585	65μ 450×850	300	49.2g
㊶ KRL-SE5070	SE5070	65μ 500×700	300	45g
㊷ KRL-SE5080	SE5080	65μ 500×800	300	51.4g

緩衝材

自然の素材で優しく
商品を守ります。



自然素材の緩衝材。

SK-125

プレス木毛7kg

元

サイズ:巾約1mm 梱包サイズ約550×450×600

入数:1 重量:7000g

●材質:国産松(木材の端材部分)

色付緩衝材

| 8color

アソート可

発注単位 1kg×4袋



①



②



③



④



⑤

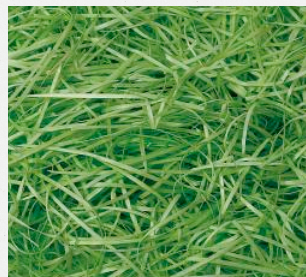

⑥



⑦



⑧

YAMANI PACKAGE
information

本物の木なので弾力性・通気性・吸湿性に優れています。
染料には食紅を使用している為安心です。

※色止めをしておりませんので水に濡れると色落ちすることがあります。

アソートできます。(上記8色の中から4色お選び下さい。)

色付き木毛

元

品番	品名	サイズ	入数	重量
① SK-156A	赤紫	巾約1mm 梱包サイズ約420×630×540	4(1kg×4袋)	1kg
② SK-156B	青	巾約1mm 梱包サイズ約420×630×540	4(1kg×4袋)	1kg
③ SK-156C	灰	巾約1mm 梱包サイズ約420×630×540	4(1kg×4袋)	1kg
④ SK-156D	黄	巾約1mm 梱包サイズ約420×630×540	4(1kg×4袋)	1kg
⑤ SK-156E	若紫	巾約1mm 梱包サイズ約420×630×540	4(1kg×4袋)	1kg
⑥ SK-156F	黄緑	巾約1mm 梱包サイズ約420×630×540	4(1kg×4袋)	1kg
⑦ SK-156G	抹茶	巾約1mm 梱包サイズ約420×630×540	4(1kg×4袋)	1kg
⑧ SK-156H	緑	巾約1mm 梱包サイズ約420×630×540	4(1kg×4袋)	1kg

●材質:松

包装紙

- 紙単体に強力な撥水加工を施した、紙本来の特徴を十二分に持たせた包装紙です。
- 是非、冷蔵・冷凍用の包装紙としてお試しください。

クール包装紙(一般)

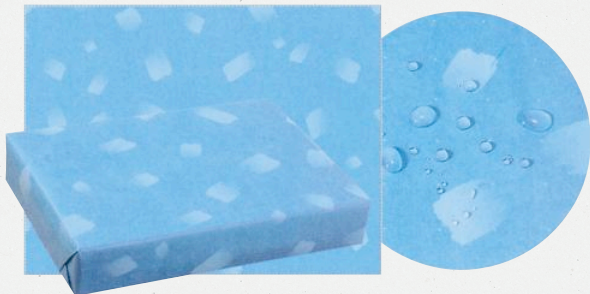

SK-K100
クール包装紙(一般) 元
サイズ:890×580
入数:300 重量:26g
●材質:片ツヤ晒

クール包装紙(干物用)



SK-K101
クール包装紙(干物用) 元
サイズ:890×580
入数:300 重量:26g
●材質:片ツヤ晒

衛生関連商品

メイプルアルコール アルコール製剤(除菌・衛生剤)



メイプリア 12% 塩素系除菌剤



確実な
除菌力

しっかりと
漂白力

YAMANI PACKAGE
information

アルコール濃度 75%v/v **安心・安全でさまざまな食品の除菌・保存にお使いいただけます。**

特長

- 1)食品にかかっても安全です。
- 2)食品用アルコールなので、水洗いやふき取りの必要がありません。
- 3)弁当惣菜・和洋菓子・製麺類など食品の除菌、保存に適しています。

用途

◆食器、調理器具・機械類、冷蔵庫、ショーケースおよび飲料自販機などのノズルの除菌、食品調理後の保存・除菌

成分 食品添加物
 エタノール…………… 67.89%
 乳酸…………… 0.05%
 乳酸ナトリウム …… 0.02%
 精製水…………… 32.04%
 ●PH/6.8~7.5

材質
 容器(PE)・キャップ(PP) 缶も有

メイプルアルコールA 元

品番	品名	入数
① MEP-A05L	500ml	20
② MEP-A1L	1L	16
③ MEP-A4L	4L	3
④ MEP-A18L	18L	1

特長

- 1)しっかりとした漂白力と確実な除菌力を兼ね備えています。
- 2)安定した純度の高い次亜塩素酸ナトリウムです。

用途

◆ふきん、まな板、食器類の除菌/漂白
 ◆野菜、果物の除菌
 ◆床、壁、排水溝の除菌消臭

成分
 次亜塩素酸ナトリウム
 ●低食塩タイプ

材質 食品添加物
 容器(PE)・キャップ(PP)

メイプリア 元

品番	品名	入数
① MEP-J4L	4L	3
② MEP-J20L	20L	1
③ MEP-J20LC	20Lコック付	1

CATEGORY

椎茸

山の味、自然の味を届けます。
お料理に椎茸添えて、心を添えて。

YAMANI PACKAGE / SHIITAKE



椎茸箱

自然の恵みに真心込めて!

椎茸原木(カブセ式)

| 2size



※中枠のセロハン無しが常備在庫です。
※セロハン付きの場合は受注後4日～5日かかります。

椎茸原木

ヤ

セロ付き品番	セロなし品番	品名	サイズ	入数	重量
① 15-117	15-117N	小	200×290×47	50	215g
② 15-118	15-118N	中	230×320×47	50	250g

●材質:段ボール

味彩(サービスBOX)カブセ

椎茸以外の商品も入れられます。



S-138

味彩(あじさい)セロナシ

ヤ

サイズ:190×260×45

入数:100 重量:200g

●材質:段ボール

竹籠(カブセ式)

| 5size



竹籠

ヤ

セロ付き品番	セロなし品番	品名	サイズ	入数	重量
① 15-21	15-21N	SS	195×260×40	50	219g
② 15-22	15-22N	S	215×290×40	50	246g
③ 15-23	15-23N	M	220×315×40	50	254g
④ 15-24	15-24N	L	250×350×45	50	324g
⑤ 15-25	15-25N	LL	275×375×45	50	366g

●材質:段ボール

杉柄(カブセ式)

| 5size



※中枠のセロハン無しが常備在庫です。
※セロハン付きの場合は受注後4日～5日かかります。

杉柄 深口

ヤ

セロ付き品番	セロなし品番	品名	サイズ	入数	重量
① 15-71	15-71N	極小	190×260×45	50	220g
② 15-72	15-72N	小	200×290×47	50	240g
③ 15-73	15-73N	中	230×320×47	50	273g
④ 15-74	15-74N	大	260×350×48	50	306g
⑤ 15-75	15-75N	特大	260×350×48	50	380g

●材質:段ボール

クリーム板目(カブセ式)

| 5size

浅口 深口



クリーム板目 浅口

ヤ

セロ付き品番	セロなし品番	品名	サイズ	入数	重量
QA-1	QA-1N	極小	190×260×40	50	200g

●材質:段ボール

クリーム板目 深口

ヤ

セロ付き品番	セロなし品番	品名	サイズ	入数	重量
① QF-2	QF-2N	小	200×290×45	50	231g
② QF-3	QF-3N	中	230×320×45	50	267g
③ QF-4	QF-4N	大	260×345×50	50	311g
④ QF-5	QF-5N	特大	280×385×55	50	376g

●材質:段ボール

桐柁(カブセ式)

| 8size

浅口 深口



桐柁 浅口

ヤ

セロ付き品番	セロなし品番	品名	サイズ	入数	重量
① TH-1	TH-1N	極小	190×260×40	50	195g
② TH-2	TH-2N	小	200×285×40	50	211g
③ TH-3	TH-3N	中	230×315×40	50	240g
④ TH-4	TH-4N	大	260×350×40	50	144g

●材質:段ボール

桐柁 深口

ヤ

セロ付き品番	セロなし品番	品名	サイズ	入数	重量
① TH-22	TH-22N	小	200×290×47	50	249g
② TH-23	TH-23N	中	230×320×47	50	282g
③ TH-24	TH-24N	大	260×350×48	50	316g
④ TH-25	TH-25N	特大	280×385×53	50	375g

●材質:段ボール

サービスBOX(木目柄)

| 3size



木目柄

ヤ

品番	品名	サイズ	入数	重量
① S-51	小	225×300×70	100	105g
② S-52	中	245×340×85	100	137g
③ S-53	大	260×360×95	100	152g

●材質:段ボール

椎茸箱(サービスBOX)



F-9

森林サービス箱(ボール)

ヤ

サイズ:210×275×40
入数:300 重量:75g

●材質:紙

椎茸・サービス箱



使用トレー: KP-823
サイズ: 150×23×210mm

S-139
香味百選

ヤ

サイズ:160×230×40
入数:400 重量:37g

●材質:紙



S-74
厳選椎茸

ヤ

サイズ:205×250×45
入数:300 重量:75g

●材質:紙

乾物詰合せ箱

古くから食べられて来た乾物の詰め合わせに最適です。

お徳用 山海詰合せ箱



S-61
詰合せ箱(のり3帖)フタ・身 ヤ
サイズ:397×250×42
入数:50 重量:282g
●材質:段ボール



S-134
椎茸チャック袋・のり5帖詰合せ ヤ
サイズ:450×280×50
入数:50 重量:398g
●材質:段ボール



S-60A
詰合せ浅口(のり3帖)フタ・身 有ヤ
サイズ:400×250×50
入数:50 重量:260g
●材質:段ボール



S-600A
詰合せ1/2枠 有ヤ
サイズ:200×250×50
入数:200 重量:30g
●材質:段ボール



S-50A
詰合せ深口(のり3帖・5帖兼用)フタ・身 有ヤ
サイズ:400×250×75
入数:50 重量:320g
●材質:段ボール



S-135
椎茸・のり5帖用箱セット ヤ
サイズ:415×255×80
入数:50 重量:223g
●材質:段ボール

袋

椎茸(三方袋)

| 4size



椎茸

元

品番	品名	サイズ	入数	重量
① SBXP-101	2030H	200×300	2,000	6.48g
② SBXP-102	2233H	220×330	1,600	7.84g
③ SBXP-103	2438H	240×380	1,200	9.85g
④ SBXP-104	3045H	300×450	1,000	15g

●材質:バリアーOP/ドライ/CP40

椎茸(チャック付袋)

| 4size



椎茸

元

品番	品名	サイズ	入数	重量
① SBXP-111	BXP-111 2028ZH	200×280+25	1,600	6.48g
② SBXP-112	BXP-112 2230ZH	220×300+25	1,000	7.84g
③ SBXP-113	BXP-113 2434ZH	240×340+25	1,000	9.85g
④ SBXP-114	BXP-114 3043ZH	300×430+30	1,000	15.6g

●材質:バリアーOP/ドライ/CP40

無地袋

| 30size



※三方シール バリアNY15/ドライ/LL60

※各10mmシール

※ノッチ付

※焼却しても塩素ガスを発生しません

※ガスバリアの特徴…湿気、酸素を防ぎます。

★その他別注サイズもお引き受け致します。

(小ロット、短納期での対応も可能です。)

無地袋

元

品番	品名	サイズ	入数	重量
① SKNP-S-10	KNP-S-10	140×200	4,500	4.5g
② SKNP-S-11	KNP-S-11	140×230	3,500	5.1g
③ SKNP-S-12	KNP-S-12	150×230	3,000	5.5g
④ SKNP-S-13	KNP-S-13	150×250	3,000	6g
⑤ SKNP-S-14	KNP-S-14	150×270	3,000	6.4g
⑥ SKNP-S-15	KNP-S-15	160×250	2,500	6.3g
⑦ SKNP-S-16	KNP-S-16	160×260	2,500	6.6g
⑧ SKNP-S-17	KNP-S-17	160×280	2,400	7.1g
⑨ SKNP-S-18	KNP-S-18	170×250	2,800	6.5g
⑩ SKNP-S-19	KNP-S-19	170×270	2,700	7.1g
⑪ SKNP-S-20	KNP-S-20	180×200	3,300	5.7g
⑫ SKNP-S-21	KNP-S-21	180×260	3,000	7.1g
⑬ SKNP-S-22	KNP-S-22	180×280	2,700	8.1g
⑭ SKNP-S-23	KNP-S-23	180×300	2,200	8.6g
⑮ SKNP-S-24	KNP-S-24	200×230	2,500	7.4g

●材質:NY15/LL60

品番	品名	サイズ	入数	重量
⑯ SKNP-S-25	KNP-S-25	200×260	2,500	8.4g
⑰ SKNP-S-26	KNP-S-26	200×280	2,000	9g
⑱ SKNP-S-27	KNP-S-27	200×300	2,000	9.6g
⑲ SKNP-S-28	KNP-S-28	240×280	2,000	10.6g
⑳ SKNP-S-29	KNP-S-29	240×300	2,000	11.3g
㉑ SKNP-S-30	KNP-S-30	300×400	1,200	19.3g
㉒ SKNP-S-31	KNP-S-31	260×350	1,200	13.8g
㉓ SKNP-S-32	KNP-S-32	300×470	800	22.3g
㉔ SKNP-S-33	KNP-S-33	260×380	1,200	21.7g
㉕ SKNP-S-34	KNP-S-34	220×300	2,000	10.5g
㉖ SKNP-S-35	KNP-S-35	220×320	1,800	11.1g
㉗ SKNP-S-36	KNP-S-36	220×360	1,300	12.5g
㉘ SKNP-S-37	KNP-S-37	280×400	1,300	18g
㉙ SKNP-S-38	KNP-S-38	400×550	600	35.3g
㉚ SKNP-S-39	KNP-S-39	480×600	500	45.4g

トレー

進物箱用KPTトレー

| 7size

当社の進物用椎茸箱に合わせて作りました。



KP-829
KP-829トレー **元**
サイズ:240×180×27
入数:2,000 重量:9.6g
●材質:OPS



KP-832
KP-832トレー小 **元**
サイズ:260×170×27
入数:2,000 重量:10g
●材質:OPS



KP-835
KP-835トレーS **元**
サイズ:270×205×27
入数:1,600 重量:13g
●材質:OPS



KP-840
KP-840トレー中 **元**
サイズ:300×205×30
入数:1,400 重量:14g
●材質:OPS



KPP-842
P-842トレー **元**
サイズ:315×220×30
入数:1,200 重量:16g
●材質:OPS



KP-844
KP-844トレー **元**
サイズ:330×230×30
入数:1,200 重量:17g
●材質:OPS



KP-850
KP-850トレー **元**
サイズ:350×257×40
入数:800 重量:23g
●材質:OPS

箱とのセット(トレー・袋)早見表

品番	トレー品名	椎茸箱		適応袋品番	用途
		箱	アロマ筒		
KP-829	KP-829トレー	極小	SS	SKNP-S-29	80g～100g
KP-832	KP-832トレー小	小	小	SKNP-S-35	150g～200g
KP-835	KP-835トレーS		S	SKNP-S-31	150g～200g
KP-840	KP-840トレー中	中	M	SKNP-S-33	200g～300g
KPP-842	P-842トレー	大		SKNP-S-37	300g～400g
KP-844	KP-844トレー		大	SKNP-S-30	300g～400g
KP-850	KP-850トレー	特大	LL	SKNP-S-38	500g

※用途のg数は目安です。

袋用KPTトレー

| 7size



KP-815B
KP-815Bトレー **元**
サイズ:170×100×18
入数:6,000 重量:3.3g
●材質:OPS



KP-817
KP-817トレー **元**
サイズ:180×120×18
入数:4,000 重量:3.8g
●材質:OPS



KP-819
KP-819トレー **元**
サイズ:190×130×20
入数:4,000 重量:4.9g
●材質:OPS



KP-820
KP-820トレー **元**
サイズ:200×110×20
入数:4,000 重量:4.2g
●材質:OPS



KP-821
KP-821トレー **元**
サイズ:200×140×23
入数:3,000 重量:5.4g
●材質:OPS



KP-823
KP-823トレー **元**
サイズ:210×150×23
入数:3,000 重量:6.2g
●材質:OPS



KP-823B
KP-823Bトレー **元**
サイズ:210×140×23
入数:3,000 重量:5.6g
●材質:OPS

適応袋早見表

品番	トレー品名	適応袋品番	袋サイズmm	入数	重量
KP-815B	KP-815Bトレー	SKNP-S-12	150×230	3,000	20g
KP-817	KP-817トレー	SKNP-S-15	160×250	2,500	30g
KP-819	KP-819トレー	SKNP-S-19	170×270	2,700	40g～50g
KP-820	KP-820トレー	SKNP-S-14	150×270	3,000	40g～50g
KP-821	KP-821トレー	SKNP-S-22	180×280	2,700	50g～60g
KP-823	KP-823トレー	SKNP-S-27	200×300	2,000	70g～80g
KP-823B	KP-823Bトレー	SKNP-S-27	200×300	2,000	70g～80g

※用途のg数は目安です。

自然の味と真心を包みましょう。

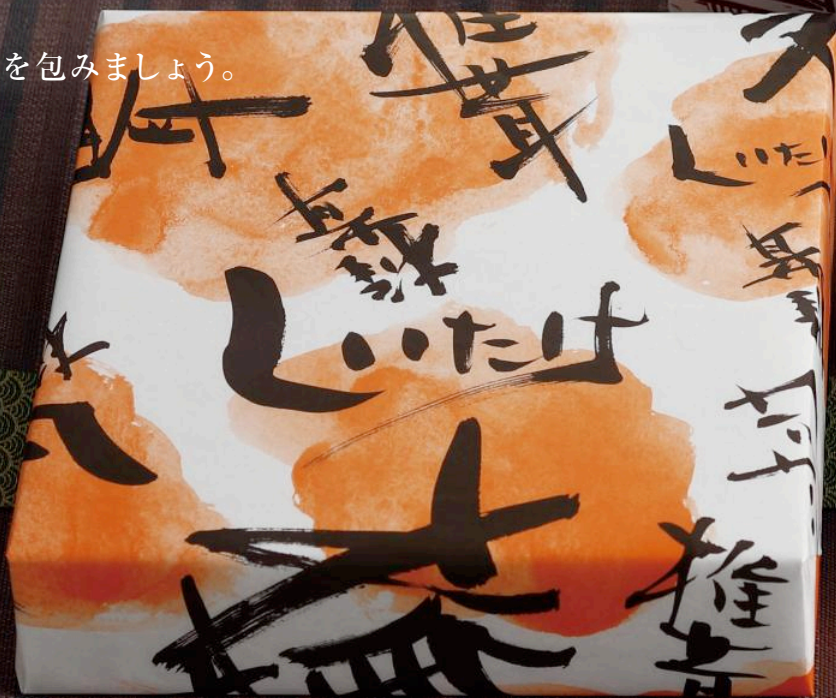

包装紙

包んで贈るのは心です。



SS-2 包装紙文字柄

ヤ

サイズ:780×540

入数:1,000 重量:22g

●材質:純白

しおり



SS-201 椎茸のしおり

ヤ

サイズ:185×125

入数:4,000 重量:5g

●材質:コート紙

ラベル



SS-302 椎茸コーナーラベル

元

サイズ:205×35

入数:2,000 重量:2.5g

●材質:コートボール

シール



①



②



③



④



⑤

シール

元

品番	品名	サイズ	入数	重量
① SS-127	自然の味・御詰合せ	50×110	1,000	1.10g
② SS-128	優良品質・御昆布	50×110	1,000	1.10g
③ SS-129	特選・御出し昆布	50×110	1,000	1.13g
④ SS-131	自然の味・羅白昆布	50×110	1,000	1.12g
⑤ SS-132	優良品質・利尻昆布	50×110	1,000	1.13g

●材質:ミラーコート



①



②



③

シール

元

品番	品名	サイズ	入数	重量
① SS-102	椎茸	60×120	1,000	1.3g
② SS-104	椎茸	50×95	1,000	0.9g
③ SS-106	椎茸	35×75	1,000	0.4g

●材質:金紙

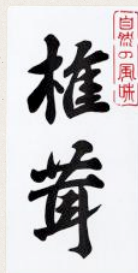

①

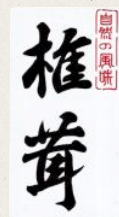

②



③

シール

元

品番	品名	サイズ	入数	重量
① SS-103	自然の風味・椎茸	60×120	1,000	1.5g
② SS-105	自然の風味・椎茸	50×95	1,000	1g
③ SS-107	自然の風味・御椎茸	35×75	1,000	0.5g

●材質:ミラーコート



①



②



③



④



⑤

シール

元

品番	品名	サイズ	入数	重量
① SS-108	椎茸40φ	40φ	1,000	0.28g
② SS-109	特撰40φ	40φ	1,000	0.28g
③ SS-122	どんこ40φ	40φ	1,000	0.28g
④ SS-123	厚肉40φ	40φ	1,000	0.29g
⑤ SS-124	香信40φ	40φ	1,000	0.28g

●材質:金紙



①



②



③



①



②



①



②

シール

元

品番	品名	サイズ	入数	重量
① SS-125	お徳用小	20×40	1,000	0.18g
② SS-164	国内産	22×45	1,000	0.19g
③ SS-165	大分産	22×45	1,000	0.19g

●材質:ミラーコート

シール

元

品番	品名	サイズ	入数	重量
① SS-112	どんこ	30×60	1,000	0.34g
② SS-114	香信	30×60	1,000	0.34g

●材質:金紙

シール

元

品番	品名	サイズ	入数	重量
① SS-118	特選どんこ	60φ	1,000	0.61g
② SS-119	どんこ	50φ	1,000	0.40g

●材質:金紙



①



②

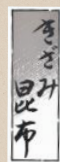

③



④



⑤

シール

元

品番	品名	サイズ	入数	重量
① SS-134	黒とろ・昆布	25×75	1,000	0.37g
② SS-135	白とろ・昆布	25×75	1,000	0.38g
③ SS-136	きざみ昆布	25×75	1,000	0.38g
④ SS-138	根昆布	25×75	1,000	0.37g
⑤ SS-139	おぼろ昆布	25×75	1,000	0.37g

●材質:ミラーコート

CATEGORY

テイクアウト

美味しいものを持って出掛けよう。
人気のミエルパッケージやエコパッケージが
揃っています。

YAMANI PACKAGE / TAKE OUT



食品テイクアウト

紙製パッケージで自慢の料理をつつましましょう。

デリボックス

3size

8ヶ所貼りなので
汁気が多い食品のパッケージにも安心です。
食品、菓子など幅広い用途に使用出来ます。



YAMANI PACKAGE information

8ヶ所貼りについて

デリボックスの特徴

- ①内側に耐水耐油コート!
- ②もれにくい!
- ③和モダン市松柄が和・洋どちらにもフィット!



S

10-160
デリボックスS ヤ

サイズ: 163×108×32.5

入数: 500 重量: 27g

●材質: カード/紙+内面耐水耐油コート



M

10-161
デリボックスM ヤ

サイズ: 185×115×33

入数: 400 重量: 30g

●材質: カード/紙+内面耐水耐油コート



L

10-162
デリボックスL ヤ

サイズ: 206×145×33

入数: 300 重量: 40g

●材質: カード/紙+内面耐水耐油コート

デリエコパック

3size

- ①窓付BOXなのでフタをしたまま陳列が出来ます。
- ②PETフィルム+ウォータータイト4点貼りのため、汁気の高い物も安心です。



S

10-130A
デリecoパックS ヤ

サイズ: 120×80×40 (底105×65)

入数: 600 重量: 10g

●材質: ウルトラH320g/㎡(内側PET貼)



M

10-131A
デリecoパックM ヤ

サイズ: 150×100×40(底135×85)

入数: 600 重量: 18g

●材質: ウルトラH320g/㎡(内側PET貼)



L

10-132A
デリecoパックL ヤ

サイズ: 180×120×40(底165×105)

入数: 600 重量: 21g

●材質: ウルトラH320g/㎡(内側PET貼)

サラダボックス

3size



S

KWP-4
サラダボックスS 元

サイズ: 110×125×45 (底95×110)

入数: 500 重量: 17.2g

●材質: 紙(内面PPフィルム貼)



M

KWP-5
サラダボックスM 元

サイズ: 115×165×45(底100×150)

入数: 400 重量: 21g

●材質: 紙(内面PPフィルム貼)



L

KWP-6
サラダボックスL 元

サイズ: 135×152×65(底120×140)

入数: 300 重量: 29.2g

●材質: 紙(内面PPフィルム貼)



無地箱なのでサイズにあわせて使用出来、シール掛紙で差別化出来ます。

キングバリア



- ①内側耐水耐油コート
- ②フィルムレスでCO²削減
- ③古紙60~80%使用

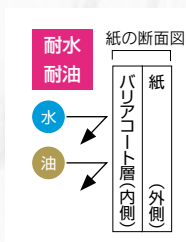

タコパック



- ①おいしさの3層構造
外側:耐水紙 (古紙利用)
中:PEフィルム
内側:保水紙 (バージンパルプ100%)
- ②余分な水分・油を吸収

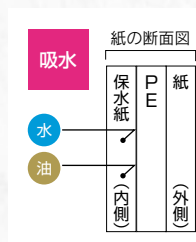

平型 直接食品を入れる事が出来ます。(たこやき、焼きそば、手羽先、和菓子、お団子、からあげ、コロッケ等に)

キングバリア



タコパック



テーパータイプ

品番	品名	サイズ	入数	重量
① KOS-20A	TB-6	126× 86×37	1,000	13g
② KOS-20B	TH-6	126× 86×37	1,000	12.9g
③ KOS-21A	TB-8	161× 86×37	1,000	16g
④ KOS-21B	TH-8	161× 86×37	1,000	15.7g
⑤ KOS-22A	TB-12	150×100×33	1,000	16g
⑥ KOS-23A	YB-S	166×121×37	500	20.7g
⑦ KOS-23B	YH-S	166×121×37	500	20.7g

●材質:(A)外/耐水紙、中/PEフィルム、内側/保水紙
(B)内側/耐水耐油コート

折りたたみタイプ

品番	品名	サイズ	入数	重量
⑧ KOS-24A	YB-M	180×130×40	500	28.7g
⑨ KOS-24B	YH-M	180×130×40	500	28.3g
⑩ KOS-25A	YB-L	215×140×40	500	35.1g
⑪ KOS-26A	OB-M	190×190×35	500	39g
⑫ KOS-26B	OH-M	190×190×35	500	38.9g
⑬ KOS-27A	OB-L	220×220×35	300	50.1g

●材質:(A)外/耐水紙、中/PEフィルム、内側/保水紙
(B)内側/耐水耐油コート

ドンブリ型 紙はすべてキングバリア(バージンパルプ100%)

取手なしタイプ



井取手なし ①

井取手なし ②

井取手なし ③

井取手無

品番	品名	サイズ	入数	重量
① KOS-30	520FN-S	97× 97×75(底70×70)	600	19g
② KOS-31	760FN-M	110×110×85(底80×80)	500	24g
③ KOS-32	1010FN-L	122×122×90(底90×90)	400	29g

●材質:バージンパルプ100%

取手付きタイプ



井取手付き ④

井取手付き ⑤

井取手付き ⑥

井取手付

品番	品名	サイズ	入数	重量
④ KOS-33	520FT-S	97× 97×75(底70×70)	600	20g
⑤ KOS-34	760FT-M	110×110×85(底80×80)	500	25g
⑥ KOS-35	1010FT-L	122×122×90(底90×90)	400	30g

●材質:バージンパルプ100%



食品対応紙トレー【Gトレー】

| 3size



超薄段ボールダンボール製 薄い!! 軽い!! 強い!!

内面・耐水耐油コート

食品OK!! 電子レンジOK!!

※フタをとりはずし、ラップをかけてからレンジしてください。

最高の材質+工場

安心!! 紙は3枚共、バージンパルプ100%
製造工場はクリーンルームです。

15cm×11cm×トレーH4cm

18cm×13cm×トレーH5cm

25cm×10cm×トレーH4cm

ウォーター
タイト

300g以上の
お惣菜にピッタリ!!



①

ウォーター
タイト

ビッグサラダサイズ
(ちりし2人前)



②

ウォーター
タイト

極太巻にも対応!!



③

Gトレー

ヤ

品番	品名	サイズ	入数	重量
① 10-141B	4	150×110×40	800	11g
② 10-143C	6	180×130×50	500	16g
③ 10-145B	8	250×100×40	500	15g

●材質:段ボール

Gトレー フタ

元

品番	品名	サイズ	入数	重量
④ 10-141H2	3・4兼用 深	150×110×36	1,600	5.5g
⑤ 10-141L2	3・4兼用 浅	150×110×27	1,600	6.8g
⑥ 10-143H2	6用 深	180×130×36	1,000	6.3g
⑦ 10-143L2	6用 浅	180×130×27	1,000	8.3g
⑧ 10-145H2	8用 深	250×100×36	1,000	7.4g
⑨ 10-145L2	8用 浅	250×100×27	1,000	9.3g

●材質:OPS

クリスマスシーズンに必須
ローストチキン箱。
その他フライドチキンなど
持ち帰り用（テイクアウト用）の箱です。



ミエルハンディー

耐水
耐油

曇り止め
フィルム



ミエルハンディー

ヤ

品番	品名	サイズ	入数	重量
① 10-308A	トレー無	244×184×140	100	116g
② 10-308B	トレー付	244×184×140	100	134g

●材質:①紙、②本体/紙、トレー/PP



マッチングBOX

品番	品名	サイズ	入数	重量
① 12-200	1700白	223×148×65(底200×125)	240	43g
② 12-201	1700茶	223×148×65(底200×125)	240	41.3g
③ 12-202	900白	185×115×58(底165×95)	300	29.9g
④ 12-203	900茶	185×115×58(底165×95)	300	28.9g

●材質:紙 ●仕様:内側PP貼り

セットメニュー等の箱として利便性良く使えるサイズです。



12-205
バラエティー3500

サイズ:275×175×90(底235×135)
入数:100 重量:71.9g

●材質:紙 ●仕様:内側PP貼り



12-206
バラエティー1650

サイズ:151×133×123(底108×90)
入数:360 重量:46.9g

●材質:紙 ●仕様:内側PP貼り

コロッケ箱

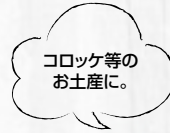

NK-13
コロッケテイクアウトボックス

サイズ:180×125×70
入数:500 重量:38g

●材質:紙

折り紙ランチBOX

ミルクカートン紙使用



折紙ボックス

品番	品名	サイズ	入数	重量
① PKM-11	11	135×97×41(底120×76)	1,000	17.6g
② PKM-12	12	127×123×36(底115×109)	600	22.3g
③ PKM-15	15	161×98×27(底150×90)	600	19.3g
④ PKM-16	16	172×120×34(底106×109)	600	28.1g
⑤ PKM-17	17	197×125×34(底188×114)	500	31.5g

●材質:紙

①高断熱性…エンボスのエア層 ②中皿有り…ご飯とおかずを分けられます。

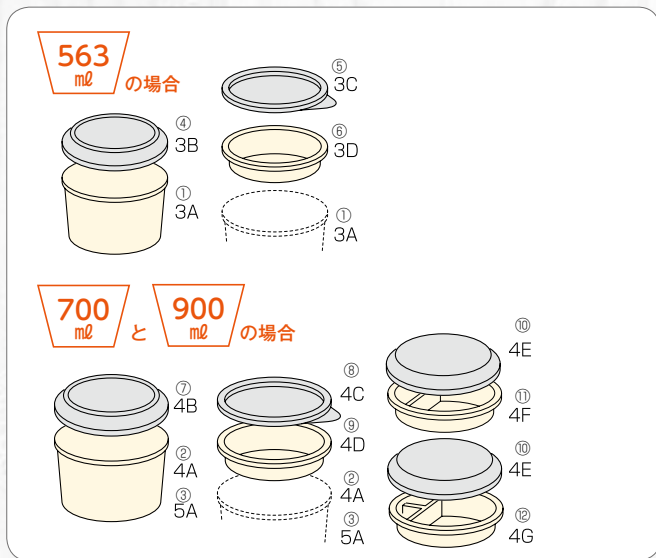

エンボス丼 本体無地(紙)

品番	品名	サイズ	入数	重量
① TOK-3A	565	129φ(105φ)×65	900	15.9g
② TOK-5A	700	142φ(118φ)×66	480	21.9g
③ TOK-4A	900	142φ(113φ)×84	480	27.1g

●材質:紙

エンボス丼 フタ

品番	品名	材質	入数	重量
④ TOK-3B	565用透明ドーム	PP	1,800	4.7g
⑤ TOK-3C	565用中皿透明	OPS	1,800	3.2g
⑥ TOK-3D	565用中皿仕切なし	PP	1,800	7.3g
⑦ TOK-4B	700/900透明ドーム	PP	1,440	5.8g
⑧ TOK-4C	700/900中皿仕切無用	OPS	960	4.1g
⑨ TOK-4D	700/900中皿仕切無	PP	960	8.7g
⑩ TOK-4E	700/900中皿仕切2/3用	OPS	960	4.2g
⑪ TOK-4F	700/900中皿仕切2	PP	960	8.5g
⑫ TOK-4G	700/900中皿仕切3	PP	960	8.5g

おりがみカップ

カップを広げれば皿として使用できます。
耐水・耐油加工の為、揚げ物、惣菜、
サラダやベーキングカップとしても使用できます。



茶ムジ



白ムジ



うし



おりがみカップ

品番	品名	サイズ	入数	重量
① 10-347	茶ムジ 特小	88φ(70φ)× 50	400	6g
② 10-314	茶ムジ 小	100φ(70φ)× 90	300	11g
③ 10-315	茶ムジ 大	125φ(85φ)×110	200	16g
④ 10-312	白ムジ 小	100φ(70φ)× 90	300	13g
⑤ 10-313	白ムジ 大	125φ(85φ)×110	200	20g
⑥ 10-316	牛柄 小	100φ(70φ)× 90	300	13g
⑦ 10-317	牛柄 大	125φ(85φ)×110	200	19g

●材質:紙

おりがみカップ 蓋

品番	品名	サイズ	入数	重量
⑧ 10-373F	特小用	88φ×20	400	3.45g
⑨ 10-374F	小用	100φ×24	300	2.23g
⑩ 10-375F	大用	125φ×10	400	5.72g

●材質:⑧/A-PET、⑨/OPS、⑩/PP

アルミ貼り折箱

- 内側にアルミ箔を貼り合わせ製箱してありますので食品が付着しません。
- 無臭、防湿、耐油性にすぐれ、お料理の鮮度を保持します。

かぶせ式

| 8size

かぶせ式



アルミかぶせ式 木目

品番	品名	サイズ	入数	重量
① 10-301	中	114×188×30	600	26g
② 10-302	大	145×203×33	600	34g
③ 10-303	特大	180×220×40	300	60g
④ 10-304	特々大	190×230×50	200	70g

●材質:紙、アルミ

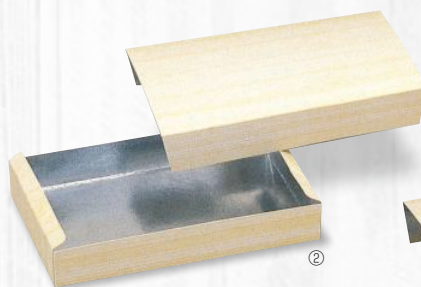
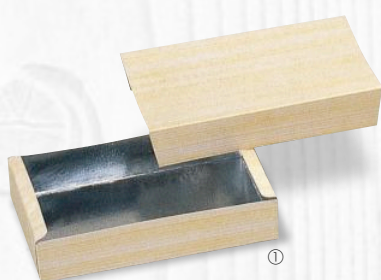

アルミ貼折箱かぶせ式

品番	品名	サイズ	入数	重量
① 10-15	1合	165×105×33	600	24g
② 10-16	1.5合	188×114×30	600	27.5g
③ 10-17	2合	203×145×33	600	36g
④ 10-18	3合	240×165×40	300	60g

●材質:紙、アルミ

さしこみ式

| 3size

さしこみ式



アルミ貼折箱さしこみ式

品番	品名	サイズ	入数	重量
① 10-19	1合	165×105×33	600	21.5g
② 10-20	1.5合	188×114×33	600	25.5g
③ 10-21	2合	205×145×33	600	33g

●材質:紙、アルミ

電子レンジ対応中華箱

| 4size



12-113
無地1合折レンジ対応 元
サイズ:163×105×33
入数:600 重量:20.1g
●材質:紙



12-114
無地1.5合折レンジ対応 元
サイズ:185×115×34
入数:500 重量:29.8g
●材質:紙



12-115
無地2合折レンジ対応 元
サイズ:206×142×34
入数:300 重量:38.1g
●材質:紙



12-116
中華1合折レンジ対応 元
サイズ:163×105×33
入数:600 重量:23.1g
●材質:紙



12-117
中華1.5合折レンジ対応 元
サイズ:185×115×34
入数:500 重量:30.2g
●材質:紙



12-118
中華2合折レンジ対応 元
サイズ:206×142×34
入数:300 重量:36.4g
●材質:紙



12-121
餃子レンジ対応 元
サイズ:220×90×26
入数:500 重量:23.7g
●材質:紙

アルミ中華箱

| 2size



12-7
中華1合 元
サイズ:165×105×33
入数:600 重量:21.5g
●材質:紙、アルミ



12-8
中華1.5合 元
サイズ:188×114×33
入数:600 重量:25.5g
●材質:紙、アルミ



たこ焼き・お好み焼き 折りたたみタイプ

| 2size



12-58
たこやきNH-91 元
サイズ:180×80×35
入数:1,000 重量:19g
●材質:紙



12-59
たこやきNTT-86 元
サイズ:160×115×35
入数:1,000 重量:23.9g
●材質:紙

たこ焼き・お好み焼き テーパータイプ

| 2size



12-62
たこやきBB-8 元
サイズ:178×88×37(底160×70)
入数:600 重量:21.3g
●材質:紙



12-90
BB-6 元
サイズ:135×94×43(底118×77)
入数:600 重量:20g
●材質:紙

バラエティーたこ焼

| 2size

みんなが大好きなたこ焼き用箱を
品揃えしました。



12-63
たこ焼きTAKO-030 元
サイズ:178×88×37(底160×70)
入数:600 重量:21g
●材質:紙
※1ケースに4種類のデザインがランダム
に梱包されています。



12-93
たこ焼きTAKO-050 元
サイズ:135×94×43(底118×77)
入数:600 重量:20g
●材質:紙
※1ケースに8種類のデザインがランダム
に梱包されています。



12-92
たこ焼きAT-8 元
サイズ:178×88×37(底160×70)
入数:600 重量:21g
●材質:紙
※1ケースに4種類のデザインがランダム
に梱包されています。

お好み焼き



12-51
お好み焼きOKONOMI-DX 元
サイズ:170×172×30
入数:400 重量:34g
●材質:紙



12-42
大判焼10個入中箱 元
サイズ:181×150×65
入数:600 重量:42g
●材質:紙



12-44
大判焼5個入SD-50 元
サイズ:151×76×73
入数:800 重量:33g
●材質:紙

12-43
大判焼10個入SD-100 元
サイズ:305×76×73
入数:600 重量:54g
●材質:紙



12-41
大判焼5個入NOS-5 元
サイズ:180×75×70
入数:800 重量:27g
●材質:紙



12-40
大判焼10個入NOS-10 元
サイズ:181×150×65
入数:600 重量:42g
●材質:紙



12-38
大判焼10個入白無地中10 元
サイズ:181×150×65
入数:600 重量:42g
●材質:紙



12-46
太郎焼5個入太白5 元
サイズ:180×76×57
入数:800 重量:25g
●材質:紙



12-45
太郎焼10個入太白10 元
サイズ:180×146×57
入数:600 重量:37g
●材質:紙



12-34
今川焼5個入白無地 元
サイズ:180×75×70
入数:800 重量:27g
●材質:紙



12-36
今川焼5個入ICN-5 元
サイズ:180×75×70
入数:800 重量:27g
●材質:紙



12-35
今川焼10個入ICN-10 元
サイズ:181×150×65
入数:600 重量:42g
●材質:紙



12-48
回転焼5個入A-5 元
サイズ:180×75×70
入数:600 重量:27g
●材質:紙



12-47
回転焼10個入A-10 元
サイズ:181×150×65
入数:400 重量:42g
●材質:紙

鯛焼

| 5pattern



12-28
鯛焼5個入NST-5 元
サイズ:123×137×68
入数:800 重量:30g
●材質:紙



12-27
鯛焼10個入NST-10 元
サイズ:235×137×68
入数:600 重量:50g
●材質:紙



12-33
鯛焼5個入TJN-5 元
サイズ:170×125×68
入数:600 重量:37g
●材質:紙



12-32
鯛焼10個入TJN-10 元
サイズ:234×161×68
入数:400 重量:55g
●材質:紙



12-31
鯛焼10個入赤鯛10 元
サイズ:235×137×68
入数:600 重量:50g
●材質:紙



12-30
鯛焼5個入YT-5 元
サイズ:123×137×68
入数:800 重量:30g
●材質:紙



12-29
鯛焼10個入YT-10 元
サイズ:235×137×68
入数:600 重量:50g
●材質:紙



12-25
鯛焼5個入白鯛5 元
サイズ:123×137×68
入数:800 重量:30g
●材質:紙



12-24
鯛焼10個入白鯛10 元
サイズ:235×137×68
入数:600 重量:50g
●材質:紙



12-26
鯛焼15個入白鯛15 ヤ
サイズ:270×160×70
入数:200 重量:60g
●材質:紙

ファストフード

手軽に食べられるファストフードを紙製パッケージで包みます。



ミエルデリ

| 3size



ミエルデリ

品番	品名	サイズ	入数	重量
① 10-353	S	140×140×70(底115×115)	100	26g
② 10-309	M	150×150×70(底125×125)	100	27g
③ 10-310	L	200×150×60(底180×130)	100	30g

●材質:紙、窓/OPP

ハンバーガートレー・ホットドッグトレ

| 2size



KOS-37
ハンバーガートレーEC6 元
サイズ: 108×108×70(底90×90)
入数: 800 重量: 15.2g
●材質: 紙



KOS-38
ホットドックトレEC7 元
サイズ: 200×75×55(底185×60)
入数: 600 重量: 17.3g
●材質: 紙



クラムシェル

耐水・耐油仕様。様々な用途で幅広い食品に対応しています。



10-354
クラムシェル長方1 ヤ
サイズ: 205×105×65(底185×85)
入数: 300 重量: 23g
●材質: 紙

クラフトシェルシリーズ

| 4size

自然な風合いのあるクラフト紙。食品が際立つ人気のアイテムです。



①



②



③



④

クラフト

品番	品名	サイズ	入数	重量
① KOS-41	ハンバーガートレーEC6	108×108×70(底 90× 90)	800	12.8g
② KOS-42	ホットドックトレEC7	200× 75×55(底185× 60)	600	14.5g
③ KOS-43	ハンバーガートレー大EC8	120×110×90(底 96× 96)	600	17g
④ KOS-44	サンドトレEC9	175×130×70(底160×115)	400	21.8g

●材質: 紙

耐油三角袋

| 2size

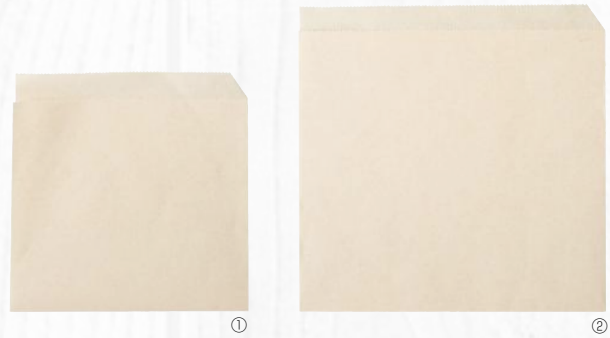

耐油三角袋 ナチュラル

元

品番	品名	サイズ	入数	重量
① 10-324	S	140×140	3,000	1.68g
② 10-325	L	180×180	3,000	2.74g

●材質:耐油紙40g/㎡

耐油平袋

| 3size



耐油平袋 ナチュラル

元

品番	品名	サイズ	入数	重量
① 10-326	S	115×105	5,000	1.10g
② 10-327	L	115×140	3,000	1.50g
③ 10-328	LL	100×210	2,000	1.94g

●材質:耐油紙40g/㎡

耐油ガゼット袋

| 4size

自然な風合で
やさしく包みます。



耐油ガゼット ナチュラル

元

品番	品名	サイズ	入数	重量
① 10-329	S	55×25×270	2,000	1.96g
② 10-330	M	90×40×230	2,000	2.69g
③ 10-331	L	120×60×180	2,000	2.85g
④ 10-332	LL	120×60×230	2,000	3.60g

●材質:耐油紙40g/㎡

モノトーンデザインが中身を引き立てます。



テイクアウトBOX

フタが出来るテイクアウトBOX。
ドリンクホルダーにも入ります。

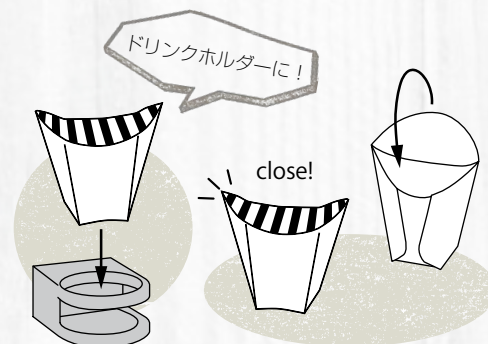

テイクアウトBOX

品番	品名	サイズ	入数	重量
① 10-320B	黒	112×70×110	1,600	9g
② 10-320W	白	112×70×110	1,600	9g

●材質:紙

テイクアウト袋

PEラミネ入の紙のため、そのままポテト等入れていただけます。
※紙の断面より油、水分は染み込みます。



モノトーン耐油三角袋

品番	品名	サイズ	入数	重量
① 10-319B	ブラック	135×234(166)	3,000	2g
② 10-319W	ホワイト	135×234(166)	3,000	2g

●材質:紙

モノトーン角底袋6号



10-321

モノトーン角底袋6号

サイズ:150×90×280

入数:2,000 重量:14g

●材質:晒



カフェグリーン&リボンラップ

| 4size



カフェグリーン

品番	品名	サイズ	入数	重量
① 10-155	三角袋M	口巾125×190	3,000	3g
② 10-156	カットピザ	口巾172×280	2,000	5.4g
③ 10-157	BOX-S	75×52(底50)×70	2,000	6g
④ 10-158	BOX-M	92×42(底52)×113	2,000	9g

●材質:①晒100g、②晒100g+PEラミ、③④古紙100%

小口

品番	入数
① 10-155X	100
② 10-156X	100
③ 10-157X	100
④ 10-158X	100

10-154

リボンラップ三角袋M

品番	入数
① 10-154X	100

サイズ:口巾125×190
 入数:3,000 重量:1.25g
 ●材質:晒100g

フライドフーズ

| 2size



アメリカンコミック調の
ニューフェイス!!

フライドフーズ

品番	品名	サイズ	入数	重量
① 10-150	三角袋S	口巾110×225	3,000	2g
② 10-152	BOX-M	92×42(底52)×113	2,000	9g

●材質:①/パーজনバルブ100%、②/王子製紙PCグリーン(古紙100%)

小口

品番	入数
① 10-150X	100
② 10-152X	100

あにぼて



スナックカートンに動物柄をつけました。
 スナックに限らずスティックサラダや、お菓子、
 プチデザート等、用途はいろいろ。
 かわいい『あにぼて「Animal Poteto」』で
 いろんなシーンにぜひお使いください!!

あにぼて パンダ

品番	品名	サイズ	入数	重量
① KWP-1	ブラック	底57×46×91	1,000	8g
② KWP-2	ピンク	底57×46×91	1,000	8g
③ KWP-3	オレンジ	底57×46×91	1,000	8g

●材質:紙

クレープ袋・クレープスタンド

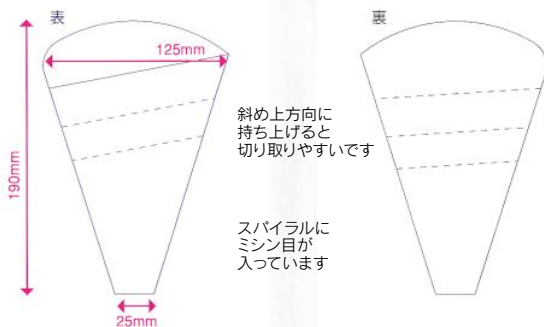

スパイラルクレープ袋

品番	品名	サイズ	入数	重量
① TYO-15	01萌	□巾125×190	2,000	3g
② TYO-16	02青	□巾125×190	2,000	3g
③ TYO-17	03ピンク	□巾125×190	2,000	3g
④ TYO-18	04ブラウン	□巾125×190	2,000	3g
⑤ TYO-19	05リボン	□巾125×190	2,000	3g

●材質:片艶晒クラフト

持ち帰りに便利な
3個用スタンド

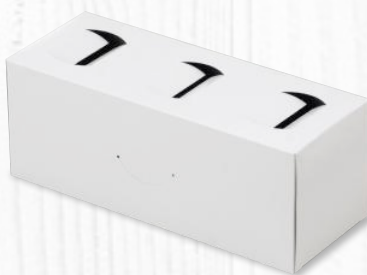

TYO-20
クレープスタンド

サイズ:260×100×100

入数:400 重量:46g

●材質:紙

ニュースペーパーシリーズ

| 4size



晒(白ベース)

品番	品名	サイズ	入数	重量
① TYO-1A	クレープロール平01	330×375	1,500	8.4g
② TYO-2A	フライドバック02	□巾150×135	1,000	6g
③ TYO-3A	ポテト三角袋03	□巾140×150	2,000	3g
④ TYO-4A	クレープ三角袋04	□巾125×190	2,000	3.2g

●材質:パーজনバルブ100%晒+PEラミ

未晒(クラフト)

品番	品名	サイズ	入数	重量
⑤ TYO-1B	クレープロール平01	330×375	1,500	8.4g
⑥ TYO-2B	フライドバック02	□巾150×135	1,000	6g
⑦ TYO-3B	ポテト三角袋03	□巾140×150	2,000	3g
⑧ TYO-4B	クレープ三角袋04	□巾125×190	2,000	3.2g

●材質:パーজনバルブ100%未晒+PEラミ

ホワイトシリーズ

| 4size



晒(白ベース)

品番	品名	サイズ	入数	重量
① TYO-5	クレープ三角袋ムジ01	□巾125×190	2,000	3.6g
② TYO-6	三角袋ムジ02	□巾120×130	3,000	2.4g
③ TYO-7	ポテト袋ムジ03	□巾100×220	3,000	2.2g
④ TYO-8	鯛焼袋ムジ04	□巾150×83	4,000	1.8g

●材質:晒クラフト+PEラミ、④晒クラフト



耐油紙袋

| 8size

コロッケ袋



Gタイプ

Fタイプ

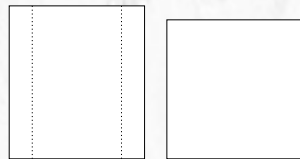

耐油袋G

品番	品名	サイズ	入数	重量
① FUT-4001	大	170×80×270	2,000	7.3g
② FUT-4002	中	120×70×250	3,000	5.2g
③ FUT-4003	小	120×70×200	3,000	4.1g
④ FUT-4004	特小	100×60×180	4,000	3.1g

●材質:耐水耐油紙

耐油袋F

品番	品名	サイズ	入数	重量
① FUT-4005	大	212×210	3,000	4.8g
② FUT-4006	中	188×180	4,000	3.7g
③ FUT-4007	小	173×140	4,000	2.7g
④ FUT-4008	特小	115×155	6,000	1.9g

●材質:耐水耐油紙

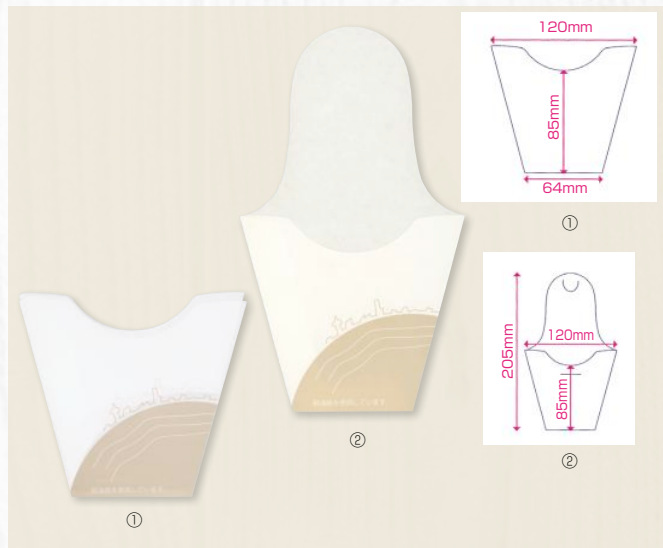

コロッケ袋

品番	品名	サイズ	入数	重量
① TYO-9	05	120×85	2,000	1.6g
② TYO-10	フタ付06	120×85	2,000	1.7g

●材質:耐油紙

耐油平袋

| 2size



ホットスナック

品番	品名	サイズ	入数	重量
① NK-401	S	115×105	5,000	1.38g
② NK-402	L	115×140	3,000	1.9g

●材質:耐油紙



白無地

品番	品名	サイズ	入数	重量
① NK-403	S	115×105	5,000	1.38g
② NK-404	L	115×140	3,000	1.9g

●材質:耐油紙

スナック袋



スナックガゼット

品番	品名	サイズ	入数	重量
① TYO-11	01	74×105	1,500	3g (有)
② TYO-12	02	74×105	1,500	3g (有)

品番	品名	サイズ	入数	重量
③ TYO-13	03	74×105	1,500	3g (有)
④ TYO-14	04	74×105	1,500	3g (有)

●材質:晒クラフト

焼きいも袋

焼きいも専用袋です。



■焼きいも袋



口ずらし:15mm

焼きいも袋

品番	品名	サイズ	入数	重量
① FUT-4009	タテ柄	161×285	1,000	5.9g
② FUT-4010	ヨコ柄	161×285	1,000	5.9g

●材質:未晒クラフト

ルックバッグ(紙)

| 5size



ルックバッグNo.4S

品番	品名	サイズ	入数	重量
① FUL-1230	無地	130×80×165	2,000	4.9g
② FUL-1265	フライド	130×80×165	2,000	4.9g
③ FUL-1273	フランソワ	130×80×165	2,000	4.9g
④ FUL-1321	デリシャス	130×80×165	2,000	4.9g
⑤ FUL-0420	未晒無地	130×80×165	2,000	5.5g
⑥ FUL-0447	未晒フライド	130×80×165	2,000	4.9g
⑦ FUL-1311	未晒竹皮	130×80×165	2,000	4.9g

●材質:耐水耐油紙



ルックバッグ

品番	品名	サイズ	入数	重量
① FUL-1192	No.4	130×80×235	1,000	6.4g
② FUL-1206	No.6	150×90×280	1,000	8.3g
③ FUL-1214	No.8	155×95×320	1,000	9.6g
④ FUL-0390	No.6S無地	150×90×160	1,600	5.3g
⑤ FUL-0404	No.6Sデリシャス	150×90×160	1,600	5.3g

●材質:耐水耐油紙

ラミネート袋 Mパック平袋

| 6size

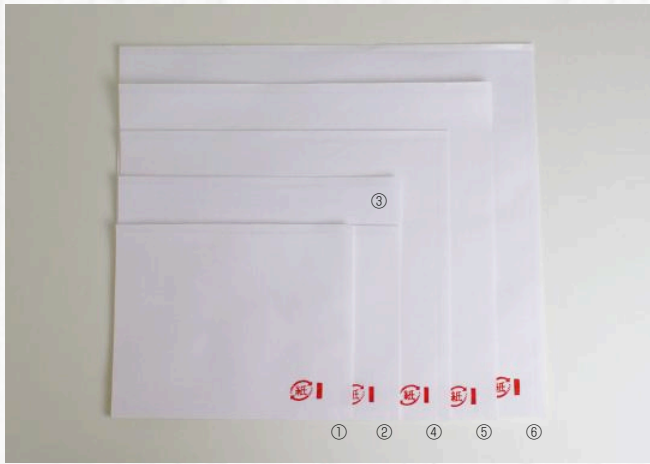

袋の内側にPE(ポリエチレン)をラミネートした袋です。
お惣菜、練り製品を入れるのに最適です。
ヒートシール性がありますのでヒートシールが出来ます。

Mパック				元
品番	品名	サイズ	入数	重量
① KR-15	No.20	150×120	4,000	2.3g
② KR-16	No.30	180×120	4,000	2.7g
③ KR-17	No.40	180×150	4,000	4g
④ KR-18	No.50	210×180	4,000	5g
⑤ KR-19	No.60	240×210	2,000	7g
⑥ KR-20	No.70	270×240	2,000	10.1g

●材質:紙、PE

エコレンジ

| 3size



※裏面に表記されています

業界初!!

YAMANI PACKAGE
information

今までありそうでなかった
“見える”レンジ対応耐油袋!!

中身が見える
サクサク・ジューシーな仕上がり
エコ・・・リサイクル対応

袋裏面の
印刷内容



電子レンジで調理可能!

お早めにお召し上がりください。
レンジ加熱後は袋が熱くなっておりますので、
やけどしないように充分ご注意ください。耐熱紙を使用して
おりますが、まれに油がにじむ場合がございます。
小さなお子様にはふれさせないようにしてください。

加熱時に発生する蒸気が抜ける
パッケージだから揚げ物も
さくさくジューシーな
仕上がりになります。



エコレンジ

元

品番	品名	サイズ	入数	重量
① 10-305	小	180×190(口ずらし20)	3,200	2.7g
② 10-306	中	240×190(口ずらし20)	3,200	3.6g
③ 10-307	大	280×190(口ずらし20)	3,200	4.2g

●材質:表/耐油紙40g、内/PET

片面透明袋

| 3size

環境にやさしいテイクアウト袋です。
中身が見えて店頭販売などの袋として取り扱いが便利です。

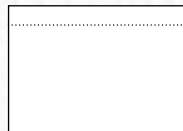

元				
品番	品名	サイズ	入数	重量
① KR-21	エコココロ小MK	210×紙140(フィルム160)	4,000	1.98g
② KR-22	エコココロ中MK	240×紙170(フィルム190)	3,000	2.72g
③ KR-23	エコココロ大MK	270×紙200(フィルム220)	3,000	3.6g
④ KR-26	クラフト小KEG	210×紙140(フィルム150)	5,000	1.81g
⑤ KR-27	クラフト中KEG	240×紙170(フィルム180)	4,000	2.58g
⑥ KR-28	クラフト大KEG	270×紙200(フィルム210)	4,000	3.41g

●材質:ポリエチレン、プロピレン、晒クラフトパルプ

ピザ箱

出来立ての味をお届けしたい。



窓付手提BOX

手提付きなので袋に入れる手間がかかりません。

10-318
ミエルピザ箱 持ち手付 ▼
サイズ:265×264×50
入数:100 重量:112g
●材質:段ボール



ミエルピザ箱

- ・窓付きなので中身を見せた陳列が出来ます。
- ・安心の内側耐油耐水加工、曇り止め加工フィルム使用。
- ・8角形なので積み重ねにも強いです。



ミエルピザ箱 クラフト ▼

品番	品名	サイズ	入数	重量
① 10-371B	10インチ	265×265×36.5	200	80g
② 10-348	11インチ	288×283×36	200	87g
③ 10-349	12インチ	313×310×36	160	99g
④ 10-372	14インチ	393×390×48	100	165g

●材質:段ボール

ミエルピザ箱 白ボーン ▼

品番	品名	サイズ	入数	重量
① 10-350	11インチ	288×283×36	200	95g
② 10-351	12インチ	313×310×36	160	105g

●材質:段ボール

イタリアーノ

| 3size

イタリアーノハーフ窓付

小口・大口価格あり

発注ロットにより
価格が異なります。

防曇フィルム



12-235
イタリアーノ
14インチハーフ 窓付 **ヤ**
サイズ:363×190×50
入数:100 重量:99g
●材質:段ボール

イタリアーノ					
品番	品名	サイズ	入数	重量	
① 12-224A	12インチ	326×326×50	100	160g	ヤ 大口 元
② 12-225A	14インチ	360×360×50	100	214g	

●材質:段ボール

12-225W
イタリアーノ
14インチ 窓付 **ヤ**
サイズ:360×360×50
入数:100 重量:156g
●材質:段ボール

ピザ ボノ柄

| 5size



ピザボノ柄					
品番	品名	サイズ	入数	重量	
① 12-169	8インチ	215×215×45	100	72g	ヤ 大口 元
② 12-170	10インチ	264×264×45	100	105g	
③ 12-171	12インチ	310×310×45	100	135g	
④ 12-172	14インチ	360×360×45	100	180g	
⑤ 12-223	16インチ	410×410×45	100	225g	

●材質:段ボール

ピザ箱

| 4size



●裏白紙

ピザ箱					
品番	品名	サイズ	入数	重量	
① 12-14B	中8インチ	205×205×30	300	65g	ヤ
② 12-15	大9インチ	230×230×30	200	78g	
③ 12-20	ピザ11インチ	280×280×40	100	132g	
④ 12-74	ピザ12インチ	310×310×40	100	140g	

●材質:紙

P 柄

| 3size



●8インチ段ボール
●10・14インチB段

ピザP柄					
品番	品名	サイズ	入数	重量	
① 12-94	8インチ	198×198×30	100	62g	ヤ 大口 元
② 12-95	10インチ	264×264×40	100	108g	
③ 12-96	14インチ	360×360×40	100	185g	

●材質:段ボール

白ムジ

| 3size



白ムジ					
品番	品名	サイズ	入数	重量	
① 12-216	SP-1 8インチ	210×210×40	100	45g	元
② 12-217	SP-2 10インチ	275×275×45	100	74g	
③ 12-218	SP-4 12インチ	325×325×45	100	144g	

●材質:段ボール



P・Tピザ

ピザP・T柄白

ピザP・T柄クラフト

防曇フィルム

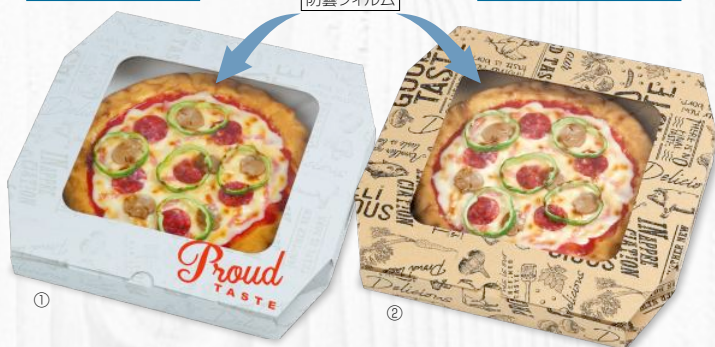

POPなデザインで、気分も上がります。

P・Tピザ11インチ

元

品番	品名	サイズ	入数	重量
① 10-365	白	288×283×36	200	94g ^有
② 10-366	クラフト	288×283×36	200	87g

●材質:段ボール

ピザ箱用ポリ袋

3size

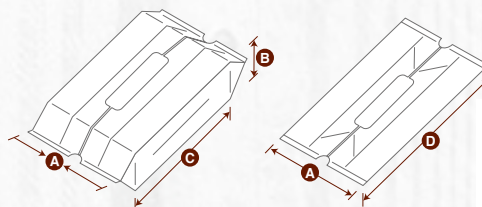

サイズ表記

(A) (B) (C)
巾×マチ×丈 (D) (mm)
● マチは広げた寸法です。
◎ は広げる前の寸法です。

使い方

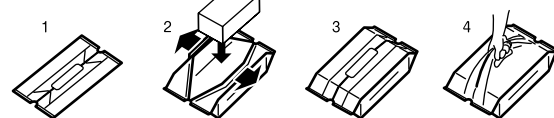

バンバン

元

品番	品名	サイズ (A×B×C (D))	入数	重量
① 12-230	No.10 (N)	310×80×350 (430)	1,500	10g
② 12-231	No.12 (N)	375×80×400 (480)	1,000	13g
③ 12-232	No.14 (N)	400×80×500 (580)	1,000	17g

●材質:HDPEナチュラル

ピザ弁当持ち帰り袋 TY-BAG (HDPE)

12-222 TY-BAGNo.60

元

サイズ:350×80×450

入数:1,000 重量:15.2g

●材質:HDPEポリエチレン



飲食資材

カップスリーブやマドラーなど、コーヒーショップなどで使用するカフェ資材を揃えました。



カップスリーブ

| 2size

ホットカップの熱さを軽減。オリジナル印刷10,000個より承ります。



モノトーンカップスリーブ

ヤ

品番	品名	サイズ	入数	重量
① 10-322	S	58×110	2,000	5g
② 10-323	L	60×120	2,000	6g

●材質:段ボール

マドラー

JC-20

マドラー大黒バラ

元

サイズ:130

入数:10,000 重量:0.9g

●材質:PS

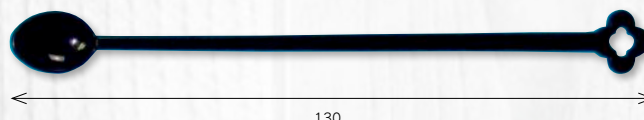

130



脱プラスチック 地球に優しい紙製ストロー

- 包装も本体も紙製なので環境にやさしい。
- おしゃれで使いやすい白・黒・未晒の3色展開。
- 個包装で衛生面も安心。

紙ストロー

プラスチックごみによる環境汚染を防ぐため、プラスチック製ストローを廃止する動きが今、世界中に広がっています。環境にやさしい紙製ストローで、エコ活動の第一歩を。



個包装の状態

ストロー1本ずつ個包装されています。

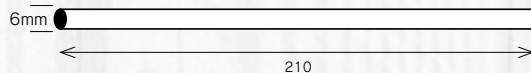

紙ストロー

品番	品名	サイズ	入数	元
① 10-393	白	6φ×210	5,000	
② 10-394	黒	6φ×210	5,000	
③ 10-395	未晒	6φ×210	5,000	

●材質:紙 ●仕様:個包装
※長時間つけておくと、やわらかくなります。
※強くかき混ぜると、形がくずれることがあります。



紙トレイ (ドリンクホール有)



φ65mmの
ドリンクホール

ケチャップ等
直接OK

耐水
耐油



10-390 紙トレイ (ドリンクホール有)

ヤ

サイズ:240×150×25

入数:300 重量:18g

●材質:段ボール

POINT1 片手が空から歩きながら食べられる!

POINT2 ドリンクホールを使わなければ、紙トレイとして使えて一石二鳥。

紙製カップホルダー

| 2size



カップホルダー4穴

ヤ

品番	品名	サイズ	入数	重量
① CUP-3	M	175×150×40	500	24g
② CUP-4	L	190×170×40	500	30g

●材質:紙

使用例



各サイズ共、ミシン目で2つに分解出来ます。

パルプモールドドリンクキャリア

- 飲料の漏れ・こぼれを吸収
- カップを安定させ、転倒防止
- 新聞古紙100%でエコ

カットして、ドリンク本数に合わせて使用出来ます。



CUP-5 パルプモールド ドリンクキャリア

元

サイズ:173×201×38

入数:300 重量:27g

●材質:新聞古紙100%

イタリアンカラースプーン



3色セットのみ

100本の内訳
 緑 30本(10連×3)
 赤 30本(10連×3)
 白 40本(10連×4)

PP袋
 10連袋入り

JC-24 ミニスプーン3色10連袋 元

サイズ:85
 入数:1,000 重量:1.2g
 ●材質:PS

プラスチック カトラリー

スプーン・フォーク (単袋入りのみ) ※JC-5 フォーク中は5連袋入りのみです。

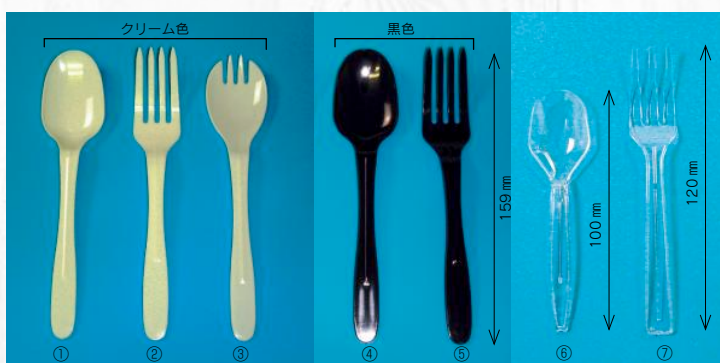

個包装なので衛生的です
 (単袋入り商品のみ)



単袋入り 1本ずつ 梱包 100本で袋入り

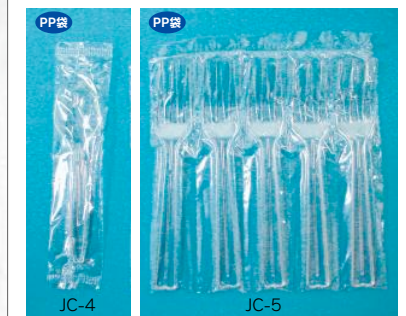

スプーン小 単袋入り JC-4
 フォーク中 5連袋入り JC-5

品番	品名	サイズ	入数	重量
① JC-1	スプーン大クリーム単袋	159	3,000	4.3g
② JC-2	フォーク大クリーム単袋	159	3,000	4.1g
③ JC-3	先割スプーン大クリーム単袋	159	3,000	3.7g
④ JC-8	スプーン大黒単袋	159	3,000	4.3g
⑤ JC-9	フォーク大黒単袋	159	3,000	4.1g
⑥ JC-4	スプーン小透明単袋	100	10,000	1.5g
⑦ JC-5	フォーク中透明5連袋	120	6,000	2.5g

●材質:PS

AT-1 PLA(生分解プラスチック)スプーン 元

サイズ:140×34
 入数:3,000 重量:1.2g
 ●材質:PLA

木製 カトラリー

※熱い食べ物(ラーメン・スープ)で使用すると平らに変形します。

A:バラ



B:単袋入



品番	品名	サイズ	入数	重量
① JC-70	ウッドスプーン大	158	3,000	3g
② JC-71	ウッドフォーク大	157	3,000	2.8g
③ JC-72	ウッドナイフ大	166	3,000	2.9g
④ JC-73	ウッドスプーン中	108	10,000	1.15g
⑤ JC-74	ウッドスプーン小	95	10,000	0.95g

●材質:白樺

品番	品名	サイズ	入数	重量
① JC-80	ウッドスプーン大	158	3,000	3g
② JC-81	ウッドフォーク大	157	3,000	2.8g
③ JC-82	ウッドナイフ大	166	3,000	2.9g
④ JC-83	ウッドスプーン中	108	10,000	1.15g
⑤ JC-84	ウッドスプーン小	95	10,000	0.95g

●材質:白樺

食品容器

原料はさとうきび

さとうきびの絞りかす(バガス)をすいて、加熱プレス成型しています。
バイオマス(生物資源)容器として万博(2005年の愛・地球博)でも使用されました。



さとうきびモールド容器の特徴

1 耐水・耐油で安心

2 電子レンジOK

3 紙容器より強度あり

※強くこすったり、粘着性のある食品の場合、内側のバルブがはがれる事がありますのでご注意ください。

さとうきびパルプ100%

フードパック

2size



焼きそばに
たこ焼に

包装：50枚袋入



ランチBOXに

包装：50枚袋入



さとうきびフードパック(50P)

元

品番	品名	サイズ	入数	重量
① NA-M1	小	160×105×48(フタ13+身35)	10	18g
② NA-M2	大	168×115×66(フタ21+身45)	10	20g

●材質：さとうきびパルプ100%

プレート

3size



15cm

取り皿の小

包装：50枚袋入



18cm

取り皿の大

包装：50枚袋入

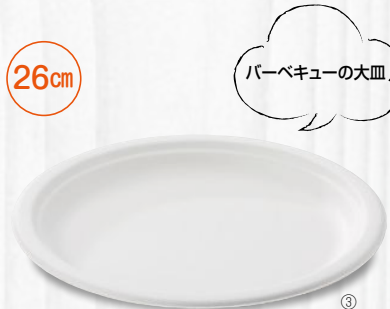

26cm

バーベキューの大皿

包装：50枚袋入



さとうきびプレート(50P)

元

品番	品名	サイズ	入数	重量
① NA-M3	15cm	155φ	20	6g
② NA-M4	18cm	184φ	20	10g
③ NA-M5	26cm	261φ	20	22g

●材質：さとうきびパルプ100%

ボウル

2size



13cm
ボウル

豚汁に

包装：50枚袋入



16cm
ボウル

カツ丼・おでんに

包装：50枚袋入



さとうきびボウル(50P)

元

品番	品名	サイズ	入数	重量
① NA-M7	13cm	135φ×40	20	8g
② NA-M8	16cm	160φ×30	20	14g

●材質：さとうきびパルプ100%

美味しい料理を
自然に優しい容器で食べましょう！



さとうきびモールド

フードパック 仕切付

お弁当
サイズ



EC-B002
フードパック仕切付 元
サイズ:250×160×65(フタ15+50)
入数:800 重量:31g

●材質:さとうきびモールド

※強くこすったり、粘着性のある食品の場合、内側のハルブがはがれる事がありますのでご注意ください。

お椀(強化版)

| 2size

P84のボウルより約10%厚くして強化しています。

13cm
おわん

豚汁に



EC-L026B
おわんM350ml 元

サイズ:135φ×42

入数:1,800 重量:9g

●材質:さとうきびモールド

16cm
おわん

カツ丼・おでんに



EC-L004
おわんL600ml 元

サイズ:155φ×63

入数:1,000 重量:20g

●材質:さとうきびモールド

カップ・コップ

| 2size

425ml
カップ

スープに、
かき氷も



EC-L028
カップ425ml 元

サイズ:105φ×83

入数:800 重量:13g

●材質:さとうきびモールド

240ml
カップ

ドリンク用コップ
HOTも ICEも



EC-L051
コップ240ml 元

サイズ:80φ×91

入数:1,500 重量:9g

●材質:さとうきびモールド

お皿

4size

23cm
仕切付



持ちやすいサイズの
ランチプレート

EC-P012
仕切付皿23cm 元
サイズ:230φ×20
入数:1,500 | 重量:16g
●材質:さとうきびモールド

23cm



ベストサイズ

EC-P013
皿L23cm 元
サイズ:230φ×20
入数:1,500 | 重量:17g
●材質:さとうきびモールド



小売用ラベルなし

18cm



ちょっと大きい
取り皿

EC-P011
皿M18cm 元
サイズ:180φ×18
入数:1,800 | 重量:12g
●材質:さとうきびモールド

10cm



調味料のお皿に
試食の小皿に

EC-P019
皿Sしょうゆ 元
サイズ:99φ×17
入数:3,000 | 重量:3g
●材質:さとうきびモールド

角トレイ・角皿

2size

フランクフルト
ぎょうざに



20×15cm
角トレイ

EC-T005
角トレイ20×15 元
サイズ:200×150×16
入数:2,700 | 重量:12g
●材質:さとうきびモールド

焼き鳥・串物に



16×10cm
角皿

EC-T012
角皿惣菜パックL 元
サイズ:168×108×37
入数:1,000 | 重量:13g
●材質:さとうきびモールド

パルププレート

ウルトラプレート

4size

ナチュラルパルプ

3size

ナチュラルパルプ ブラウン

3size



耐水
耐油
内側



耐水
耐油



耐水
耐油

ウルトラプレート 元

品番	品名	サイズ	入数	重量
① 10-355	No7	170φ×14	1,800	7.5g
② 10-356	No8	200φ×18	1,200	10.5g
③ 10-357	No9	220φ×18	800	15.5g
④ 10-358	No11	260φ×20	600	25g

●材質:フレッシュパルプ100%

ナチュラルパルプ 元

品番	品名	サイズ	入数	重量
① 10-359	NP-17	170φ×14	1,800	8.5g
② 10-360	NP-20	200φ×18	1,200	11.5g
③ 10-361	NP-22	220φ×18	800	17g

●材質:フレッシュパルプ100%

ナチュラルパルプ ブラウン 元

品番	品名	サイズ	入数	重量
① 10-362	NBP-17	170φ×14	1,800	7.4g
② 10-363	NBP-20	200φ×18	1,200	10.2g
③ 10-364	NBP-22	220φ×18	800	14.7g

●材質:フレッシュパルプ100%

寿司

世界に誇れる日本のお寿司。
紙容器で世界にお届け。



紙製ワンウェイ飯台(寿司用)



- ① ワンウェイ方式なので出前のあと容器をさげに行く手間がかかりません。
- ② たたんで保管できますのでお店のスペースもとりません。
- ③ 本体は段ボール素材を使用しており、強度の面でもしっかり作られています。
- ④ 紙製品ですので、環境にやさしいパッケージです。
- ⑤ 従来の飯台と合わせて、用途に応じてお使い下さい。

黒金砂目

| 8size



① かぶせフタ(無地)セット



② かぶせフタ(鱈)セット



③ 透明フタセット



0.8号(1人用)



1号(1人用)



特1号(1~1人半用)

0.8号 150×150×46

元

品番	品名	入数	重量
① TSB-603	かぶせフタ無地セット	200	84g
② TSB-604	かぶせフタ鱈セット	200	84g
③ TSB-605	透明フタセット	200	69g

●材質:フタ①②/紙、③プラ、身箱/段ボール

1号 180×180×46

元

品番	品名	入数	重量
① TSB-606	かぶせフタ無地セット	200	108g
② TSB-607	かぶせフタ鱈セット	200	108g
③ TSB-608	透明フタセット	200	90g

●材質:フタ①②/紙、③プラ、身箱/段ボール

特1号 202×202×46

元

品番	品名	入数	重量
① TSB-609	かぶせフタ無地セット	140	134g
② TSB-610	かぶせフタ鱈セット	140	134g

●材質:フタ/紙、身箱/段ボール



2号(2人用)



特2号(3人用)



3号(3~4人用)

2号 220×220×46

元

品番	品名	入数	重量
① TSB-612	かぶせフタ無地セット	140	148g
② TSB-613	かぶせフタ鱈セット	140	148g

●材質:フタ/紙、身箱/段ボール

特2号 255×255×46

元

品番	品名	入数	重量
① TSB-618	かぶせフタ無地セット	100	190g
② TSB-619	かぶせフタ鱈セット	100	190g
③ TSB-620	透明フタセット	100	161g

●材質:フタ①②/紙、③プラ、身箱/段ボール

3号 280×280×46

元

品番	品名	入数	重量
① TSB-624	かぶせフタ無地セット	100	220g
② TSB-625	かぶせフタ鱈セット	100	220g
③ TSB-626	透明フタセット	100	183g

●材質:フタ①②/紙、③プラ、身箱/段ボール



4号(4~5人用)



5号(5人用)



かぶせフタセット

4号 310×310×46

元

品番	品名	入数	重量
① TSB-630	かぶせフタ無地セット	100	245g
② TSB-631	かぶせフタ鱈セット	100	245g
③ TSB-632	透明フタセット	100	211g

●材質:フタ①②/紙、③プラ、身箱/段ボール

5号 335×335×46

元

品番	品名	入数	重量
① TSB-636	かぶせフタ無地セット	80	280g
② TSB-637	かぶせフタ鱈セット	80	280g
③ TSB-638	透明フタセット	80	241g

●材質:フタ①②/紙、③プラ、身箱/段ボール



雅

| 3size



かぶせフタ(無地)セット



かぶせフタ(鯛)セット TSA-561(1人用)



透明フタセット



かぶせフタ(鯛)セット
TSA-563(1人半用)



かぶせフタ(鯛)セット
TSA-565(2人用)

品番	品名	サイズ	入数	重量	元
① TSA-581	6-W雅かぶせフタ無地セット	113×165×42	200	53g	
② TSA-561	6-W雅かぶせフタ鯛セット	113×165×42	200	53g	
③ TSA-571	6-W雅透明フタセット	113×165×42	400	41g	
④ TSA-583	8-W雅かぶせフタ無地セット	120×195×42	100	63g	
⑤ TSA-563	8-W雅かぶせフタ鯛セット	120×192×42	100	63g	

●材質:フタ①②④⑤⑦⑧/紙、③⑥⑧/プラ、身箱/段ボール

品番	品名	サイズ	入数	重量	元
⑥ TSA-573	8-W雅透明フタセット	120×192×42	200	49g	
⑦ TSA-585	9-W雅かぶせフタ無地セット	150×206×42	100	76g	
⑧ TSA-565	9-W雅かぶせフタ鯛セット	150×206×42	100	76g	
⑨ TSA-575	9-W雅透明フタセット	150×206×42	200	61g	

ちらし折 特黒金砂目



TSA-554
ちらし折かぶせフタ無地セット 元

サイズ:130×130×(43+20)

入数:100 重量:61g

●材質:フタ/紙、身箱/段ボール



TSA-555
ちらし折かぶせフタ鯛セット 元

サイズ:130×130×(43+20)

入数:100 重量:61g

●材質:フタ/紙、身箱/段ボール



TSA-556
ちらし折透明フタセット 元

サイズ:130×130×(43+20)

入数:200 重量:41g

●材質:フタ/プラ、身箱/段ボール

太巻箱

開運太巻は、季節用語がないため、一年を通じて販売する事が出来ます。

シーズン中は付属の恵方巻シールを貼っていただき使用出来ます。



開運太巻

(恵方巻シール付)



一年を通してご使用いただけます!

付属シール



12-163

開運太巻

元

サイズ:69×204×59

入数:600 重量:29g

●材質:紙

両面竹皮1本箱

| 2size

(内側PET貼り)



MA-1

竹皮柄1本箱細

特

サイズ:200×65×40

入数:600 重量:24g

●材質:紙

MA-2

竹皮柄1本箱太

特

サイズ:200×90×60

入数:400 重量:36g

●材質:紙

竹柄アルミ1本箱

| 2size

(内側アルミ)



12-122

松前函

元

サイズ:190×60×38

入数:600 重量:23.4g

●材質:紙

12-123

太巻函

元

サイズ:200×90×60

入数:400 重量:37.4g

●材質:紙

木目柄1本箱

(内側ポリラミネート)



12-165

太巻折

元

サイズ:200×65×42

入数:300 重量:26g

●材質:紙

ウッド容器

※水曜日出荷出来ない日があります。

軽量、耐水性。防湿性に優れてます。断熱性は抜群です。

ウッド容器 木目柄

| 8size



寿司ユニ

品番	品名	サイズ	入数	重量
① 10-30	1合浅	162×105×20(27)	300	33.4g
② 10-31	1.5合浅	188×110×20(27)	180	39.9g
③ 10-32	2合浅	203×105×35(42)	150	53.4g
④ 10-34	1合	165×105×35(42)	200	36.1g
⑤ 10-35	1.5合	188×110×35(42)	120	42.9g
⑥ 10-36	2合	203×141×35(42)	100	56.9g
⑦ 10-37	3合	233×173×35(42)	80	77.2g
⑧ 10-38	4合	260×210×40(47)	50	125g

●材質:ウッド容器

ウッド容器 杉皮柄

| 6size



杉皮

品番	品名	サイズ	入数	重量
① 10-45	1合浅	162×105×20(27)	300	33.4g
② 10-46	1合	162×105×35(42)	200	36.1g
③ 10-47	1.5合	188×110×35(42)	120	42.9g
④ 10-48	2合浅	203×141×25(32)	150	54.6g
⑤ 10-49	2合	203×141×35(42)	100	56.9g
⑥ 10-50	3合	233×173×35(42)	80	77.2g

●材質:ウッド容器

ウッド容器 仕出し箱

| 3size



ユニ料理

品番	品名	サイズ	入数	重量
① 10-39	6.5寸カブセ	184×184×45(52)	100	76.1g
② 10-40	7寸カブセ	202×202×45(52)	80	93.5g
③ 10-41	8寸カブセ	222×222×45(52)	60	110g
④ 10-42	6.5寸ノセ	184×184×45(52)	100	71.2g
⑤ 10-43	7寸ノセ	202×202×45(52)	100	90.3g
⑥ 10-44	8寸ノセ	222×222×45(52)	80	107g

●材質:ウッド容器

ウッド容器 佃煮 杉皮柄

| 5size



杉皮佃煮

品番	品名	サイズ	入数	重量
① 10-51	3号	155×120×17(24)	200	36.5g
② 10-52	4号	175×133×17(24)	200	44.8g
③ 10-53	5号	197×147×17(24)	160	54.8g
④ 10-54	6号	230×170×30(39)	90	75.8g
⑤ 10-55	7号	280×180×30(39)	80	95.9g

●材質:ウッド容器

ウッド容器 黒部柄

| 4size



黒部

品番	品名	サイズ	入数	重量
① 10-56	1合	162×105×40(47)	160	36g
② 10-57	1.5合	188×110×40(47)	120	42.5g
③ 10-58	2合	203×141×40(47)	100	55.7g
④ 10-59	3合	233×173×40(47)	60	87.9g

●材質:ウッド容器



ウッド折容器

| 3pattern×3size

3柄×3サイズ

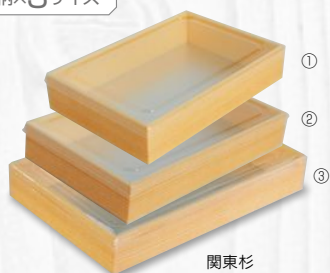

関東杉

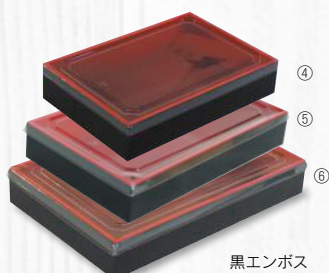

黒エンボス

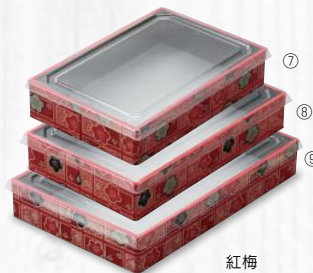

紅梅

寿司折

元

品番	品名	サイズ	入数	重量
① AA-237	関東杉1合	163×107×33	480	15.4g
② AA-238	関東杉1合半	190×113×33	400	18.6g
③ AA-239	関東杉2合	205×128×33	320	22.2g
④ AA-248	黒エンボス1合	163×107×33	480	16.7g
⑤ AA-249	黒エンボス1合半	190×113×33	400	20g

●材質:側/PSP、底/紙、フタ/OPS

元

品番	品名	サイズ	入数	重量
⑥ AA-250	黒エンボス2合	205×128×33	320	23.4g
⑦ AA-273	紅梅1合	163×107×33	480	16.8g
⑧ AA-274	紅梅1合半	190×113×33	400	19.7g
⑨ AA-275	紅梅2合	205×128×33	320	22.5g

ウッド丸桶容器

| 2pattern×3size



①



②

丸桶を低コストのPSPで製造しました。

ご飯
約150g

OK-132
フタ・透明OPS

ご飯
約240g

OK-150
フタ・透明OPS

ご飯
約350g

OK-180
フタ・透明OPS

丸桶

元

品番	品名	サイズ	入数	重量
① OK-132B	炬目朱125φ	125φ×35(42)	450	16.2g
② OK-150A	紅春慶143φ	143φ×35(42)	300	22g
③ OK-150B	炬目朱143φ	143φ×35(42)	300	21.5g
④ OK-180B	炬目朱173φ	173φ×35(42)	225	31.2g

●材質:側/PSP、底/紙、フタ/OPS

高級紙製BOX

紙製でも侮れない!



うるし VBOX

| 12size

すし、うなぎ等の容器、ギフトの詰合せに。黒うるし深型4サイズ、赤うるし3サイズも新たに追加。水分の多い食品は不可。



黒うるし
外側：黒色■
内側：朱色■



黒うるし



赤うるし

黒うるしVBOX 薄型

元

品番	品名	サイズ	入数	重量
① YM-S1A	SS	164×110×33	150	84g
② YM-S2A	S	191×115×33	120	100g
③ YM-S3A	M	206×146×33	90	123g
④ YM-S4A	L	234×174×33	80	150g
⑤ YM-S5A	128角	128×128×33	150	80g

●材質：紙

黒うるしVBOX 深型

元

品番	品名	サイズ	入数	重量
⑥ YM-S1FA	SS	164×110×38	150	90g
⑦ YM-S2FA	S	191×115×38	120	105g
⑧ YM-S3FA	M	206×146×38	90	140g
⑨ YM-S5FA	128角	128×128×38	150	92.5g

●材質：紙

赤うるしVBOX

元

品番	品名	サイズ	入数	重量
⑩ YM-RUS1A	SS	164×110×36	150	85g
⑪ YM-RUS2A	S	191×115×36	120	95g
⑫ YM-RUS3A	M	206×146×36	90	120g

●材質：紙

STコンテナー

| 3color



耐水
耐油
耐熱
本体



STコンテナー

元

品番	品名	サイズ	入数	重量
① KOS-45	わっぱ	174.5×119.5×30(底165.5×110.5)	400	20.1g
② KOS-46	赤黒	174.5×119.5×30(底165.5×110.5)	400	20.1g
③ KOS-47	白	174.5×119.5×30(底165.5×110.5)	400	20.1g
④ KOS-48	フタ	181×126×28	1,200	7.2g

●材質：本体/紙、フタ/OPS

竹皮柄紙製容器

竹皮柄のお弁当でピクニック。



MA-531

竹皮柄一体型120

特

サイズ:195×120×35

入数:300 重量:29g

●材質:紙

MA-533

竹皮柄一体型160

特

サイズ:160×90×70

入数:300 重量:29g

●材質:紙

身箱 4点貼り



MA-3

竹皮柄のせフタ箱S

特

サイズ:145×95×34

入数:500 重量:24g

●材質:紙



MA-4

竹皮柄のせフタ箱M

特

サイズ:220×95×35

入数:500 重量:34g

●材質:紙

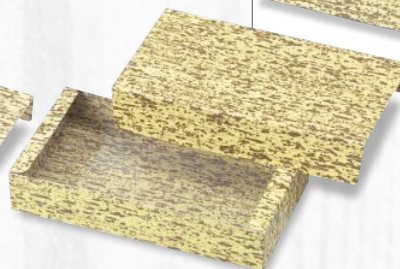

MA-5

竹皮柄のせフタ箱L

特

サイズ:215×117×40

入数:300 重量:37g

●材質:紙



MA-534

竹皮編柄かぶせフタ170

特

サイズ:170×115×50

入数:300 重量:42g

●材質:紙

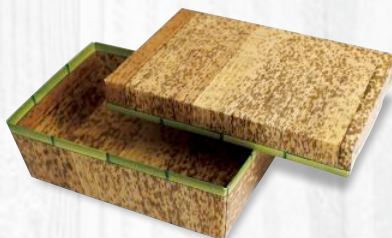

MA-535

竹皮柄かぶせフタ170

特

サイズ:170×115×55

入数:300 重量:42g

●材質:紙



MA-536

竹皮編柄一体式197

特

サイズ:200×125×55

入数:300 重量:36g

●材質:紙



竹皮カンタン紙折箱

特

品番	品名	サイズ	入数	重量
① MA-521A	170-57	170×115×57(50)	400	48g
② MA-523A	197-57	197×121×57(50)	300	55g

●材質:紙

組立カンタンで、高級感のある箱が出来ます。

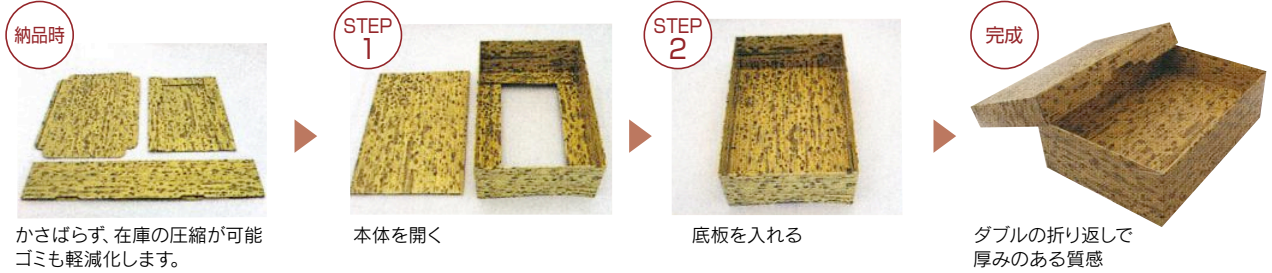

ワンタッチプラ折

カンタン着替えが魅力のワンタッチ加熱対応容器です。

■ 竹皮柄



MA-537

■ 竹皮編柄



MA-538

■ 木目柄



MA-539

カンタン組み立て方法



カラーと形状が選べる中仕切り

多彩なバリエーションの中から、メニューに合ったものをお選びいただけます。

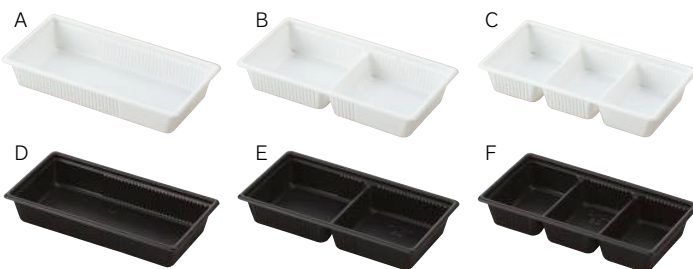

竹皮柄ワンタッチ

特

品番	品名	サイズ	入数	重量
① MA-537A	仕切A	190×95×37	600	31g
② MA-537B	仕切B	190×95×37	600	31g
③ MA-537C	仕切C	190×95×37	600	31g
④ MA-537D	仕切D	190×95×37	600	31g
⑤ MA-537E	仕切E	190×95×37	600	31g
⑥ MA-537F	仕切F	190×95×37	600	31g

●材質:身/紙、フタ/OPS、仕切/SP

竹皮編柄ワンタッチ

特

品番	品名	サイズ	入数	重量
① MA-538A	仕切A	190×95×37	600	31g
② MA-538B	仕切B	190×95×37	600	31g
③ MA-538C	仕切C	190×95×37	600	31g
④ MA-538D	仕切D	190×95×37	600	31g
⑤ MA-538E	仕切E	190×95×37	600	31g
⑥ MA-538F	仕切F	190×95×37	600	31g

●材質:身/紙、フタ/OPS、仕切/SP

木目柄ワンタッチ

特

品番	品名	サイズ	入数	重量
① MA-539A	仕切A	190×95×37	600	31g
② MA-539B	仕切B	190×95×37	600	31g
③ MA-539C	仕切C	190×95×37	600	31g
④ MA-539D	仕切D	190×95×37	600	31g
⑤ MA-539E	仕切E	190×95×37	600	31g
⑥ MA-539F	仕切F	190×95×37	600	31g

●材質:身/紙、フタ/OPS、仕切/SP

CATEGORY

竹製品

YAMANI PACKAGE / TAKESEIHIN



竹皮プレス容器

| 3size

熱殺菌(製造時に100℃でプレスされます)

竹皮プレスフタ 白シリーズ



MA-41
竹皮プレスフタ付4H 特
サイズ:170×115×35
入数:500 重量:24g

●材質:竹皮



MA-42
竹皮プレスフタ付3H 特
サイズ:197×121×35
入数:500 重量:28g

●材質:竹皮



MA-43
竹皮プレスフタ付5H 特
サイズ:220×90×35
入数:500 重量:28g

●材質:竹皮

竹皮プレスBOX

内側貼りなし

竹皮を編みこんでプレスすることにより和だけでなく洋の雰囲気にもマッチします。



MA-540
竹皮プレス容器6H 特
サイズ: 180×120×50
入数: 180 重量: 45g
●材質: 竹皮、紙

竹皮を編み上げたスタンダード容器

| 3size

内側貼りなし



MA-240
竹皮容器7H 特
サイズ: 170×100×50
入数: 200 重量: 34g
●材質: 竹皮、竹



MA-241
竹皮容器6H 特
サイズ: 180×120×50
入数: 180 重量: 40g
●材質: 竹皮、竹

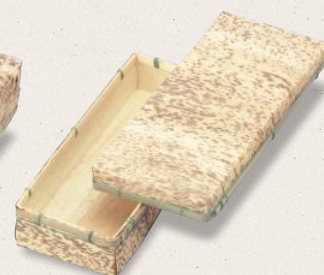

MA-254
孟竹容器4H 特
サイズ: 220×90×40
入数: 220 重量: 73g
●材質: 竹皮、竹

竹皮

本物には本物の良さがある。

天然の竹皮

| 7size

見た目や質感が国内産に近い皮で、表面は黒褐色の斑点が縦じま状にあり、皮の質感はうすく包み易いです。

準内地柄 たて線模様

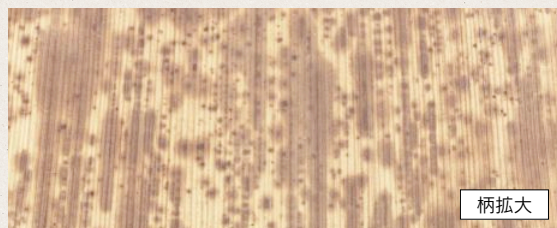

竹皮準内地柄 特

品番	品名	サイズ	入数	重量
① MA-313C	No2広	510~550×160~200	20	11g
② MA-314B	No1中	550~600×120~160	20	9g
③ MA-314C	No1広	550~600×160~200	20	13g
④ MA-315B	No大中	600~650×140~160	20	11g
⑤ MA-315C	No大広	600~650×160~220	20	15g
⑥ MA-316B	No特大中	650~700×160~180	20	13g
⑦ MA-316C	No特大広	650~700×180~220	20	17g

●材質: 竹皮



竹包

竹包ひも(ワイヤー入り結束ひも) | 3size



竹包ひも

品番	品名	サイズ	入数	重量
① WH-25	小	6×250	500	0.5g
② WH-30	中	6×300	500	0.6g
③ WH-40	大	6×400	500	0.8g

●材質:上質紙+鉄線

竹包

耐水耐油性があり、電子レンジにも使用出来ます。 | 5size



WH-100

竹包小

サイズ:115×170×35

入数:500 重量:27g

●材質:紙



WH-150

竹包中

サイズ:120×200×35

入数:500 重量:32g

●材質:紙



WH-200

竹包大

サイズ:130×210×33

入数:500 重量:35g

●材質:紙



WS-310

WS-310小

サイズ:75×105×25

入数:1,000 重量:14g

●材質:紙



WS-320

WS-320中

サイズ:107×180×25

入数:500 重量:21g

●材質:紙



開けた時のイメージ

竹包ボックス

| 3size



WH-500

竹包ボックス小

サイズ:80×130×35

入数:1,000 重量:32g

●材質:紙



WH-510

竹包ボックス中

サイズ:95×150×40

入数:500 重量:18g

●材質:紙



WH-520

竹包ボックス大

サイズ:110×170×40

入数:500 重量:28g

●材質:紙

経木

経木 舟皿 (白松)

| 8size



経木舟皿SP

元

品番	品名	サイズ	入数	重量
① AG-5003	3号	85× 55×25	3,000	1.6g
② AG-5004	4号	115× 65×30	3,000	2.4g
③ AG-5005	5号	145× 75×30	2,000	3.2g
④ AG-5006	6号	170× 80×30	2,000	4.3g
⑤ AG-5007	7号	200× 90×35	2,000	5.5g
⑥ AG-5008	8号	225×105×40	2,000	7g
⑦ AG-5009	9号	250×120×45	2,000	8g
⑧ AG-5015	10号	270×130×30	2,000	8g

●材質:竹

文庫 (白松)

| 7size



経木 文庫

元

品番	品名	サイズ (A×B)	入数	重量
① AG-5071	5×3寸	150× 90	2,000	8.6g
② AG-5072	6×3寸	180× 90	2,000	8g
③ AG-5073	6×3.5寸	180×105	2,000	8g
④ AG-5074	7×3寸	210× 90	2,000	9g
⑤ AG-5075	7×3.5寸	210×105	2,000	9g
⑥ AG-5076	7×4寸	210×120	2,000	14g
⑦ AG-5077	7×5寸	210×150	2,000	14g

●材質:竹

松茸かごセット



松茸には竹籠。高級感を引き立たせます。

AG-3606 松茸カゴセット

元

サイズ:大200×200×80 小180×180×80

入数:90 重量:110g

●材質:竹

このページの商品はすべて外寸表示です。

アジロ容器

竹素材独特の雰囲気が魅力です。



アジロ編のアジアンテイスト

| 2size

アジアンスンプルモダン



MA-200
黒染アジロ容器6H 特
サイズ:166×104×60(フタして70)
入数:180 重量:90g
●材質:竹



MA-201
黒染アジロ容器4H 特
サイズ:205×78×55(フタして60)
入数:120 重量:90g
●材質:竹

アジアンナチュラル



MA-210
茶染アジロ容器6H 特
サイズ:166×104×60(フタして70)
入数:180 重量:75g
●材質:竹



MA-211
茶染アジロ容器4H 特
サイズ:205×78×55(フタして60)
入数:120 重量:73g
●材質:竹



爽やかな香りと
使い勝手の良さが特徴の竹製品。
天然素材ならではの奥深い味わいを商品に！

手提げかご

| 7size

手造商品の為、サイズに多少の誤差があります。



AG-3613
手提げかごG(S) 元
サイズ:150×70×100
入数:650 重量:17g
●材質:竹



AG-3617
手提げかごW(S) 元
サイズ:150×70×100
入数:650 重量:20g
●材質:竹



AG-3612
手提げかごG(M) 元
サイズ:190×80×125
入数:550 重量:25g
●材質:竹



AG-3611
手提げかごG(L) 元
サイズ:220×90×150
入数:300 重量:31g
●材質:竹



AG-3615
手提げかごW(L) 元
サイズ:220×90×150
入数:300 重量:20g
●材質:竹



AG-3061
手提げかご山型 元
サイズ:175×100×60
入数:330 重量:20g
●材質:竹



AG-3062
手提げかご小判 元
サイズ:160×100×80
入数:150 重量:23g
●材質:竹

このページの商品はすべて外寸表示です。

ミニかご

| 12size

手造商品の為、サイズに多少の誤差があります。

AG-3001
ミニタマゴサイズ:65×45×30
入数:1,000 重量:2g

●材質:竹

AG-3006
ミニ丸6サイズ:60φ×30
入数:1,000 重量:2g

●材質:竹

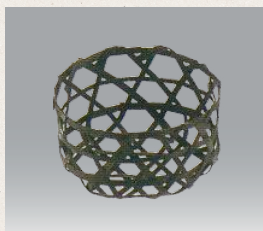
AG-3015
ミニ丸6BKサイズ:60φ×30
入数:1,000 重量:1g

●材質:竹

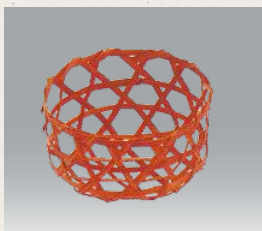
AG-3016
ミニ丸6BRサイズ:60φ×30
入数:1,000 重量:1g

●材質:竹

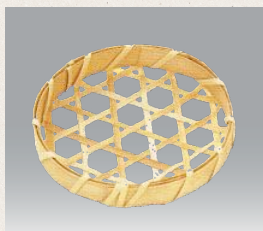
AG-3007
ミニ丸8浅型サイズ:80φ×15
入数:2,000 重量:3.5g

●材質:竹

AG-3008
ミニ丸8サイズ:80φ×40
入数:1,000 重量:4g

●材質:竹

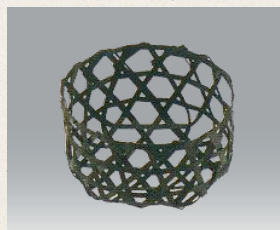
AG-3017
ミニ丸8BKサイズ:80φ×40
入数:1,000 重量:3g

●材質:竹

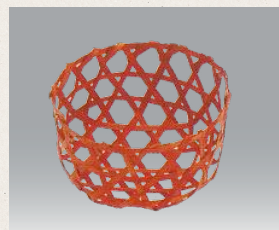
AG-3018
ミニ丸8BRサイズ:80φ×40
入数:1,000 重量:3g

●材質:竹

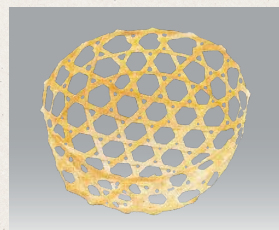
AG-3009
ミニ丸9サイズ:95φ×35
入数:650 重量:3g

●材質:竹

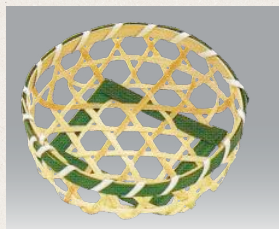
AG-3010
ミニ丸10Gサイズ:100φ×30
入数:1,000 重量:6g

●材質:竹

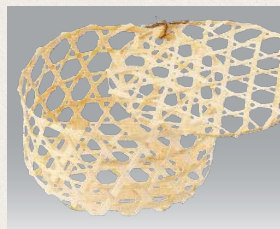
AG-3011
ミニ丸11フタ付サイズ:110φ×60
入数:400 重量:10g

●材質:竹

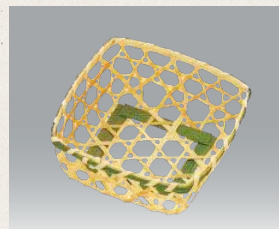
AG-3021
ミニ角8Gサイズ:80×80×30
入数:2,000 重量:4g

●材質:竹

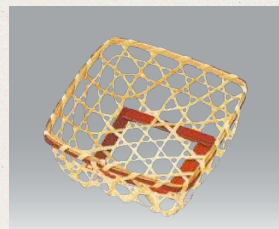
AG-3022
ミニ角8BRサイズ:80×80×30
入数:2,000 重量:4g

●材質:竹

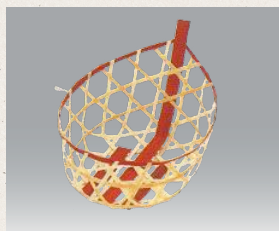
AG-3051
ミニ小舟サイズ:85×55×30
入数:1,000 重量:2g

●材質:竹

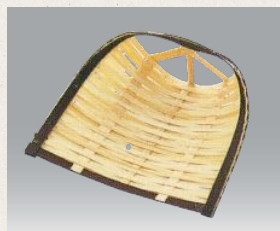
AG-3053
ミニ箕型(SS)サイズ:90×80×30
入数:1,000 重量:4g

●材質:竹

AG-3063
ミニ手付丸8サイズ:80φ×15(90)
入数:1,000 重量:6g

●材質:竹

AG-3064
ミニ手付タマゴサイズ:65×50×30(80)
入数:1,000 重量:2g

●材質:竹

このページの商品はすべて外寸表示です。

竹トレー

| 9size

手造商品の為、サイズに多少の誤差があります。



③

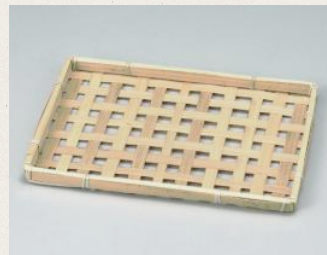

⑧



⑥



〈使用例〉

竹トレー

元

品番	品名	サイズ	入数	重量
① AG-3701	S	250×200×20	400	31g
② AG-3702	M	310×240×20	300	55g
③ AG-3703	L	350×270×20	300	56g
④ AG-3705	W(S)	250×200×20	400	31g
⑤ AG-3706	深型	250×200×40	420	35g
⑥ AG-3711	浅型(L)	280×200×10	400	36g
⑦ AG-3712	浅型(S)	250×170×10	400	26g
⑧ AG-3731	市松(S)	255×185×15	300	50g
⑨ AG-3732	市松(L)	290×215×15	250	58g

●材質:竹

竹籠(わん型)・ざる

| 18size



①~④



⑤~⑯



⑬ 丸ざる⑯~⑰



〈使用例〉

竹籠・ざる

元

品番	品名	サイズ	入数	重量
① AG-3809	椀9(W9)	90φ×40	600	13g
② AG-3810	椀10(W10)	100φ×35	700	14g
③ AG-3813	椀13(W13)	130φ×35	600	21g
④ AG-3815	椀15(W15)	150φ×40	400	26g
⑤ AG-3909	新椀9(N9)	90φ×35	800	9g
⑥ AG-3910	新椀10(N10)	100φ×35	700	12g
⑦ AG-3911	新椀12浅型	125φ×20	600	15g
⑧ AG-3912	新椀12(N12)	118φ×35	600	15g
⑨ AG-3913	新椀13(N13)	130φ×45	600	20g
⑩ AG-3914	新椀14(N14)	146φ×35	400	25g
⑪ AG-3915	新椀15(N15)	150φ×50	400	27g
⑫ AG-3920	新椀20(N20)	200φ×60	180	57g
⑬ AG-3922	新椀22(N22)	220φ×65	170	62g
⑭ AG-3925	新椀25(N25)	250φ×30	170	52g
⑮ AG-3929	新椀29(N29)	290φ×80	100	110g
⑯ AG-3320	丸ザル20	200φ×40	400	59g
⑰ AG-3323	丸ザル23	230φ×40	300	66g
⑱ AG-3325	丸ザル25	250φ×45	240	77g

●材質:竹

ミニすだれ ヨシ・ヒゴ

| 12size



④



⑦



⑫



〈使用例〉



ミニすだれ

元

品番	品名	サイズ	入数	重量
① AG-1012	ヨシ7.2×12	72×120	3,000	3g
② AG-1321	ヨシ13×21	130×210	1,000	11g
③ AG-1452	ヨシ14.5×27	145×270	1,000	18g
④ AG-2121	ヨシ21×21	210×210	1,000	13g
⑤ AG-2327	ヨシ23×27	230×270	600	27g
⑥ AG-2333	ヨシ23×33	230×330	600	34g
⑦ AG-2527	ヨシ25×27	250×270	600	30g
⑧ AG-2927	ヨシ29×27	290×270	500	35g
⑨ AG-2934	ヨシ29×34	290×340	500	47g
⑩ AG-2939	ヨシ29×39	290×390	450	63g
⑪ AG-3033	ヨシ30×33	300×330	250	75g
⑫ AG-1112	ヒゴ11×11	110×110	1,500	10g

●材質:竹

このページの商品はすべて外寸表示です。

竹製品

手作りの竹。本物の良さがあります。

手造商品の為、サイズに多少の誤差があります。

目ざる丸

| 5size

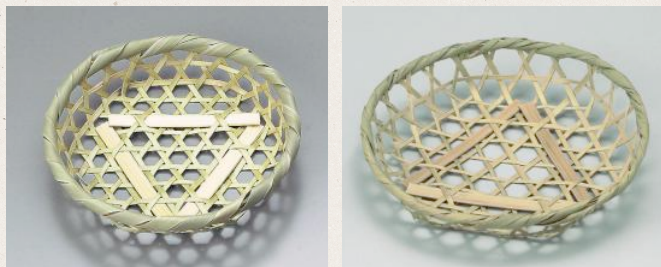

①

③

目ざる丸

元

品番	品名	サイズ	入数	重量
① AG-3111	11	118φ×25	1,500	8g
② AG-3113	13	130φ×25	900	10g
③ AG-3115	15	150φ×25	800	14g
④ AG-3117	17	170φ×25	600	17g
⑤ AG-3120	20	200φ×25	400	25g

●材質:竹

目ざる角

| 5size

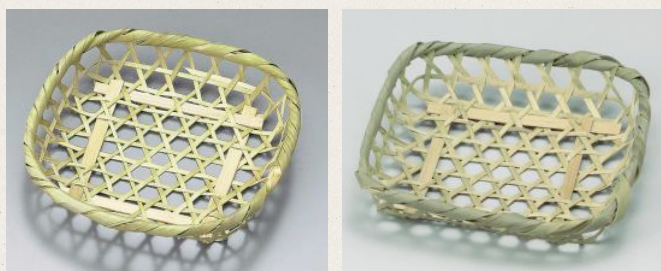

②

③

目ざる角

元

品番	品名	サイズ	入数	重量
① AG-3212	13A	130×130×30	800	21g
② AG-3213	13	130×130×25	900	12g
③ AG-3215	15	150×150×25	800	18g
④ AG-3217	17	170×170×25	600	21g
⑤ AG-3220	20	200×200×25	500	28g

●材質:竹

目ざる長角

| 3size

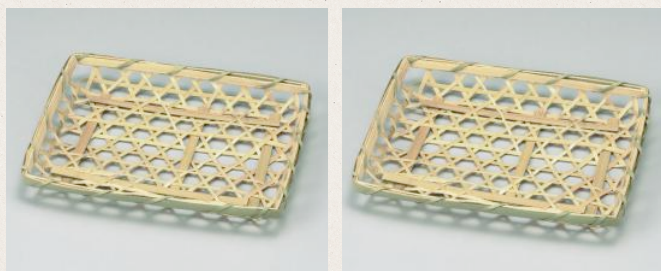

②

③

目ざる長角

元

品番	品名	サイズ	入数	重量
① AG-3231	18A	180×120×25	560	20g
② AG-3232	20A	200×145×35	420	31g
③ AG-3233	22A	220×180×20	400	38g

●材質:竹

目ざる小判

| 6size

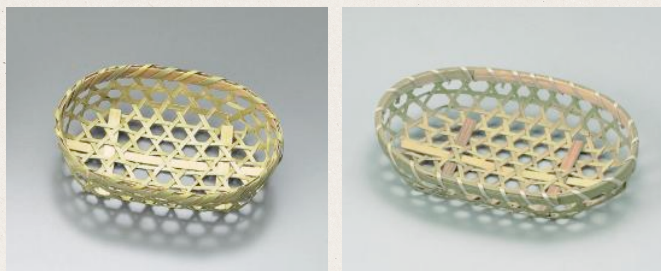

①

③

目ざる小判

元

品番	品名	サイズ	入数	重量
① AG-3413	13	130×95×30	1,000	10g
② AG-3415	15	150×105×30	800	12g
③ AG-3417	17	170×120×30	700	21g
④ AG-3418	18	180×120×35	500	13g
⑤ AG-3420	20	200×140×40	400	23g
⑥ AG-3423	23	230×160×40	300	25g

●材質:竹

このページの商品はすべて外寸表示です。

CATEGORY

砂糖・米・袋他

YAMANI PACKAGE / SATOU・KOME・FUKURO etc



ギフト箱

麺用ムジ箱

| 9size

無地箱なので、
麺以外のセットにも使えます。



麺用ムジ箱

品番	品名	サイズ	入数	重量
① NN-101	6寸めん-2	255×190×33	100	137g
② NN-102	6寸めん-3	320×190×33	100	157g
③ NN-104	7寸めん-2	250×220×35	100	152g
④ NN-105	7寸めん-3	340×220×35	100	184g
⑤ NN-106	8寸めん-1	160×260×35	100	132g
⑥ NN-107	8寸めん-2	190×260×35	100	141g
⑦ NN-108	8寸めん-3	260×260×35	100	174g
⑧ NN-112	8寸めん-4	280×260×35	100	182g
⑨ NN-114	8寸めん-6	360×260×35	100	211g

●材質:段ボール



NN-84
8寸麺大(枠付)

サイズ:260×370×35

入数:100 重量:270g

●材質:フタ・枠(紙)/身(段ボール)

砂糖(祝、仏兼用)

| 4size

砂糖(仏用)

| 7size



木目 ①



仏用 ③

SU砂糖箱1kg袋の入れ方

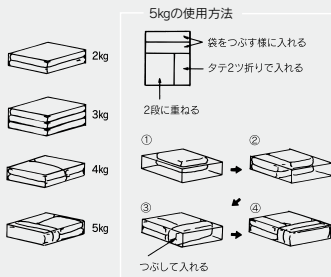

砂糖箱の詰め方

3kgには詰め方が2タイプありますので
御注意ください。

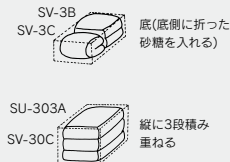

祝、仏兼用

品番	品名	サイズ	入数	重量
① SU-20	2kg	170×230×55	400	63g
② SU-303A	3kg	173×230×90	200	84g
③ SU-404A	4kg	217×328×63	200	127g
④ SU-50	5kg	250×300×85	200	160g

●材質:紙

木目

品番	品名	サイズ	入数	重量
① SV-2B	木目2kg	173×230×60	200	68g
② SV-3B	木目3kg	200×254×74	150	88g
③ SV-4B	木目4kg	224×327×61	100	127g
④ SV-5B	木目5kg	224×328×77	60	153g

●材質:紙

仏用

品番	品名	サイズ	入数	重量
① SV-1C	1kg	148×222×48	300	40g
② SV-1.5C	1.5kg	161×220×55	300	51g
③ SV-2C	2kg	173×230×60	200	68g
④ SV-3C	3kg	200×254×74	150	88g
⑤ SV-4C	4kg	224×327×61	100	127g
⑥ SV-5C	5kg	224×328×77	60	153g
⑦ SV-30C	3kg縦入	173×230×90	150	88g

●材質:紙

広口瓶ギフト箱 (仕切スライドタイプ)

| 6size



K-1229
広口瓶M×3本箱 ヤ
 サイズ:90×192×58
 入数:100 重量:117g
 ●材質:フタ・身・仕切2/段ボール
 ●適応瓶:約58φ×88Hまで

K-1133
広口瓶L×3本箱 ヤ
 サイズ:84×216×69
 入数:100 重量:143g
 ●材質:フタ・身・仕切2/段ボール
 ●適応瓶:約68φ×84Hまで



K-1134
広口瓶LL×3本箱 ヤ
 サイズ:95×222×70
 入数:100 重量:153g
 ●材質:フタ・身・仕切2/段ボール
 ●適応瓶:約70φ×93Hまで

K-1150
広口瓶S×4本箱 ヤ
 サイズ:145×125×60
 入数:100 重量:131g
 ●材質:フタ・身・仕切大1、小2/段ボール
 ●適応瓶:約60φ×66Hまで

K-1151
広口瓶M×4本箱 ヤ
 サイズ:185×127×58
 入数:100 重量:145g
 ●材質:フタ・身・仕切大1、小2/段ボール
 ●適応瓶:約58φ×88Hまで

K-1153
広口瓶L×6本箱 ヤ
 サイズ:173×216×69
 入数:100 重量:220g
 ●材質:フタ・身・仕切大2、小3/段ボール
 ●適応瓶:約68φ×84Hまで

広口瓶サービス箱

| 3size



K-1157
広口瓶S×1本箱 ヤ
 サイズ:65×65×68
 入数:300 重量:17g
 ●材質:本体・組底/段ボール
 ●適応瓶:約60φ×66Hまで



K-1156
広口瓶M×1本箱 ヤ
 サイズ:63×63×92
 入数:300 重量:20g
 ●材質:本体・底ワンタッチ/段ボール
 ●適応瓶:約62φ×90Hまで

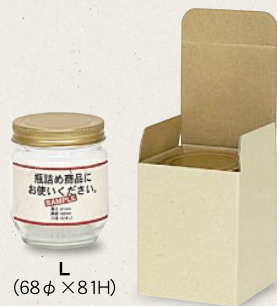

K-1154
広口瓶L×1本箱 ヤ
 サイズ:72×72×90
 入数:300 重量:22g
 ●材質:本体・組底/段ボール
 ●適応瓶:約70φ×88Hまで

広口瓶用 クリアケース

A-PET 0.3
 キャラメル式 仕切付



K-1128
広口瓶S×3本クリア ヤ
 サイズ:180×60×70
 入数:300 重量:37g
 ●材質:PET
 ●適応瓶:約60φ×66Hまで

お米

お米の日本。
美味しいお米を届けます。

稲穂柄

| 2size



筒式稲穂

品番	品名	サイズ	入数	重量
① RA-6	5kg	255×75×380	100	196g
② RA-8	10kg	280×110×430	50	343g

●材質:段ボール

筒式箱

| 2size



お値打ち筒式

品番	品名	サイズ	入数	重量
① RA-47	5kg	255×75×380	100	158g
② RA-48	10kg	280×110×430	50	247g

●材質:段ボール

日本の米

| 3size



日本の米

品番	品名	サイズ	入数	重量
① RA-52	2kg	180×60×290	100	109g
② RA-27	5kg	255×75×380	100	198g
③ RA-12	10kg	430×110×200	50	335g

●材質:段ボール

宅配ケース

| 3size



あじわいの米

品番	品名	サイズ	入数	重量
① RA-18	5kg	240×380×78	30	224g
② RA-56	5kg×2	245×390×130	30	297g
③ RA-19	10kg	295×460×93	30	325g

●材質:段ボール

宅配ケース ラミ袋用



RA-57

無地10kg×2

サイズ:422×270×230

入数:30 重量:465g

●材質:段ボール

クラフト袋 ロテープ付

| 5size



お米一番

ヤ

品番	品名	サイズ	入数
① RA-36A	1kg	120×70×250	500
② RA-36B	2kg	155×70×320	500
③ RA-36C	3kg	180×70×365	200
④ RA-36D	5kg	190×70×470	200
⑤ RA-36E	10kg	230×100×570	200

●材質:未晒

白クラフト袋 ロテープ付

| 3size



米白

ヤ

品番	品名	サイズ	入数
① RA-36F	3kg	180×70×365	200
② RA-36G	5kg	190×70×470	200
③ RA-36H	10kg	230×100×570	200

●材質:晒

クラフト無地袋 マド付

| 4size



無地

ヤ

品番	品名	サイズ	入数
① RA-50AA	2kg	140×70×330	400
② RA-50A	3kg	165×75×365	200
③ RA-50B	5kg	190×90×470	200
④ RA-50C	10kg	230×100×570	200

●材質:未晒

小口

小

品番	入数
RA-50AAX	200
RA-50AX	100
RA-50BX	100
RA-50CX	100

クラフト無地袋

| 4size



クラフト無地

特

品番	品名	サイズ	入数	重量
① RA-61A	5kg	200×80×460	200	55g
② RA-61B	10kg	240×105×530	200	75g
③ RA-61C	15kg	320×115×560	100	102g
④ RA-60	30kg	490×100×760	100	217g

●材質:未晒

ミニチュア袋

| 4size



ミニチュア袋

ヤ

品番	品名	サイズ	入数	重量
① K-1203-1	1合用	155×82×20	200	6g
② K-1203-2	2合用	185×105×25	200	8g
③ K-1203-3	3合用	225×120×25	200	10g
④ K-1203-4	5合用	240×145×35	200	12.5g

●材質:未晒 ●仕様:舟底ひも付、ポリ入、マドナシ

このミニチュア紙袋は紙袋の中にさらにポリ袋を差し込んでいます。ポリ袋を差し込んでいることで、保湿効果もあります。また、米粉などの粉ものへの使用もできます。

※弊社紙袋の合表記について
クラフトミニチュア袋で容量表記している合は約180ccの容積単位ですが弊社の袋については1合=お米約150g入りで設定しています。

■1合=お米約150g ■2合=お米約300g
■3合=お米約450g ■5合=お米約750g

乳白ポリ 針穴

| 4size



乳白

元

品番	品名	サイズ	入数	重量
① RB-333G	1.4kg	0.06×200×300	1,000	6.6g
② RB-333E	3kg	0.06×240×380	500	10.1g
③ RB-333C	5.6kg	0.07×280×480	500	17.3g
④ RB-333A	10kg	0.09×340×570	500	32.1g

●材質:LDPE

食品袋

佃煮・乾物・高級珍味など
バリエーション豊富な袋を
取り揃えました。





片面和紙三方袋

| 6size

脱酸素剤対応

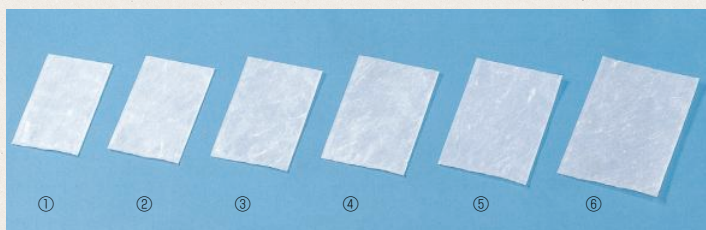

片面和紙三方袋

元

品番	品名	サイズ	入数	重量
① NO-1	和紙 No-1	140×230	3,500	3.6g
② NO-2	和紙 No-2	150×240	3,500	4.6g
③ NO-3	和紙 No-3	160×250	3,500	5.5g
④ NO-4	和紙 No-4	170×260	2,800	5.8g
⑤ NO-5	和紙 No-5	180×270	2,800	6.8g
⑥ NO-6	和紙 No-6	200×300	2,300	8.1g

●材質:〈表〉透明部分/透明PET(ポリエステル)蒸着12/DL/ CPP50
 〈裏〉和紙部分/雲竜和紙17g/PE15/KOP20/DL/ CPP20
 ●仕様:頭10mmシール サイド各10mmシール

アルミ窓付袋

| 6size

脱酸素剤対応



アルミ窓付袋

元

品番	品名	サイズ	入数	重量
① SAL-1	アルミ-1	140×230	3,600	4.7g
② SAL-2	アルミ-2	150×240	3,600	5.3g
③ SAL-3	アルミ-3	160×260	2,400	6g
④ SAL-4	アルミ-4	180×280	2,400	7.3g
⑤ SAL-5	アルミ-5	100×220	6,000	3g
⑥ SAL-6	アルミ-6	200×300	2,000	8.6g

●材質:透明アルミナ12/ CPP60/アルミPET蒸着12/ CPP60
 ●仕様:頭10mmシール サイド各10mmシール

和紙柄チャック袋

| 7size

脱酸素剤対応



頭15mmシール サイド各10mmシール 表:透明 裏:和紙柄

和紙柄チャック袋墨・白

元

品番	品名	サイズ	入数	重量
① SAF-20		150×210	2,500	5.4g
② SAF-21		160×220	2,500	6g
③ SAF-22		170×230	2,500	6.5g
④ SAF-23		180×250	2,000	7.4g

●材質:KOP20静防/DL/ CPP50 ●仕様:頭15mmシール サイド各10mmシール

元

品番	品名	サイズ	入数	重量
⑤ SAF-24		200×280	2,000	9g
⑥ SAF-25		220×300	1,500	10.5g
⑦ SAF-26		240×340	1,500	12.6g

中抜和紙 タテ 背貼袋

| 5size

脱酸素剤対応

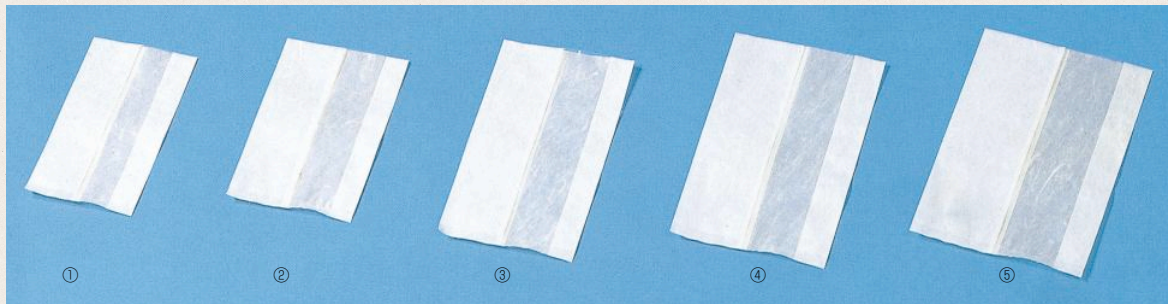

中抜和紙 タテ 背貼袋

元

品番	品名	サイズ	入数	重量
① M-1	M-1	130×230	2,400	4.1g
② M-2	M-2	150×250	2,000	5g
③ M-3	M-3	160×280	1,600	5.9g

品番	品名	サイズ	入数	重量
④ M-4	M-4	180×290	1,600	6.9g
⑤ M-5	M-5	200×300	1,600	7.9g

●材質:窓 KOP20/DL/ CPP20
和紙部分 雲電和紙17g/PE15/KOP20/DL/ CPP20

●仕様:頭10mmシール

中抜和紙 ヨコ 三方袋

| 5size

脱酸素剤対応

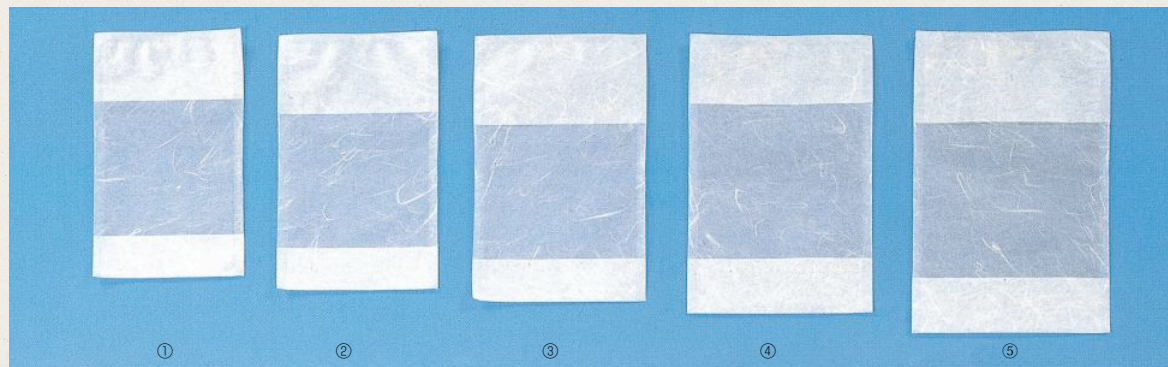

中抜和紙 ヨコ 三方袋

元

品番	品名	サイズ	入数	重量
① M-6	M-6	140×230	3,400	4.3g
② M-7	M-7	150×240	4,000	4.7g
③ M-8	M-8	160×250	3,000	5.3g

品番	品名	サイズ	入数	重量
④ M-9	M-9	170×260	2,500	6.1g
⑤ M-10	M-10	180×270	2,500	6.6g

●材質:窓 KOP20/DL/ CPP20
和紙部分 雲電和紙17g/PE15/KOP20/DL/ CPP20

●仕様:頭10mmシール サイド各10mmシール

中抜和紙 タテ カラー 背貼袋

| 3size

脱酸素剤対応

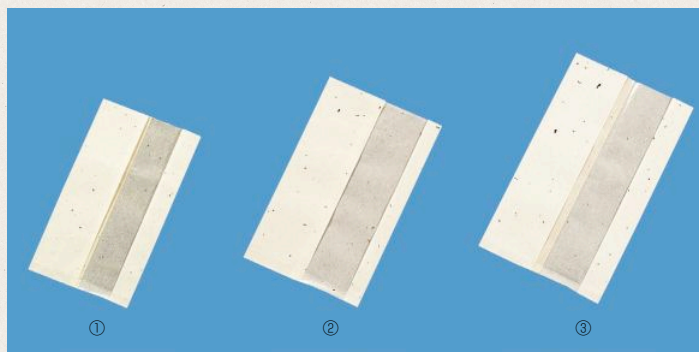

中抜和紙 タテ カラー 背貼袋

元

品番	品名	サイズ	入数	重量
① M-11	M-11	130×230	2,400	5.1g
② M-12	M-12	150×250	2,000	6.2g
③ M-13	M-13	160×280	1,600	7.3g

●材質:窓 KOP20/DL/ CPP20
和紙部分 楮紙35g/PE15/KOP20/DL/ CPP20

●仕様:背貼 頭10mmシール



するめ無地

| 2size

GO-15

寿留女無地小

元

サイズ:150×430

入数:1,500 重量:6.03g

●材質:PP

GO-16

寿留女無地大

元

サイズ:180×450mm

入数:1,200 重量:7.58g

●材質:PP

スタンドパック柄入 (チューキョーパック柄入規格袋)

| 4size



サイズ表示

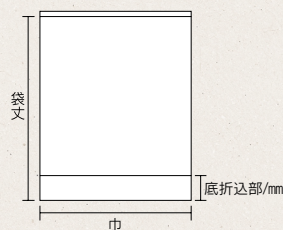

酸素バリア性なし
 ポイル殺菌不可
 冷凍冷蔵不適

スタンドパック柄入

元

品番	品名	サイズ	入数	重量
① CKP-3	ピンク/緑	110×160×25	8,000	2.4g
② CKP-7	白/ピンク	140×250×30	4,000	3.7g
③ CKP-8	白/緑	140×250×30	4,000	3.7g

●材質:PP

品番	品名	サイズ	入数	重量
④ CKP-9	ベージュ	170×250×30	3,500	4.2g
⑤ CKP-10	おひな(小)	90×150×25	8,000	1.5g
⑥ CKP-11	おひな(大)	140×250×30	4,000	3.7g

スタンドパック無地バリア (チューキョーパック バリアタイプ)

| 9size



ご注意: 含水率の高い食品にご使用の場合は、
 バリア性が低下する恐れがありますのでご注意ください。
 又、ポイル殺菌処理、冷凍・冷蔵保存は不可です。

サイドシール8mm、プラマークなし

スタンドパック無地バリア

元

品番	品名	サイズ	入数	重量
① CKP-B1		110×200 110×200×25	5,000	2.9g
② CKP-B2		120×220 120×220×30	4,000	3.6g
③ CKP-B3		130×170 130×170×30	4,000	3.1g
④ CKP-B4		130×220 130×220×30	3,000	3.9g
⑤ CKP-B5		130×250 130×250×30	3,000	4.3g
⑥ CKP-B6		140×250 140×250×30	3,000	4.7g
⑦ CKP-B7		150×250 150×250×30	3,000	5g
⑧ CKP-B8		160×250 160×250×30	2,500	5.3g
⑨ CKP-B9		170×250 170×250×30	2,500	5.6g

●材質:PP

CATEGORY

クール

自慢の商品を美味しさそのままに
様々な保冷商品取り揃えました。

YAMANI PACKAGE / COOL



発泡スチロールについて

倍率による製品の違い

原料の樹脂を、何倍の大きさに膨らませるかによって発泡スチロールは性質が変わります。

低倍率

高倍率

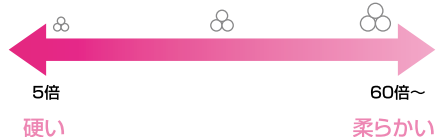

発泡スチロールの特性

- 1 緩衝性** | 輸送中の衝撃から守ります
- 2 断熱性** | 保湿性・保冷性は抜群
- 3 水を通さない** | 水や湿気をシャットアウトします

フタの形状

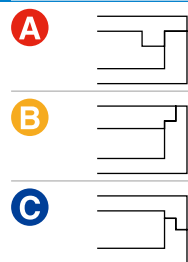

発泡BOX

まるで木の様な模様、重量感が中身を引き立てます。

高級発泡ギフトボックス 木目シリーズ

| 15size

木目模様が高級感・豪華さを演出します。(低倍率) **倍率14倍**

木箱のような発泡ボックス!!



木目柄(拡大)

高級肉製品から水産加工品など幅広い用途にご使用頂けます。



3辺合計 420mm

A

SL-120
発泡ギフトボックス **元**

サイズ:内寸 210×122×40
外寸 224×136×54

入数:120 重量:51g

●材質:発泡スチロール



3辺合計 440mm

A

SL-100
発泡ギフトボックス **元**

サイズ:内寸 226×146×26
外寸 240×160×40

入数:120 重量:65g

●材質:発泡スチロール



3辺合計 450mm

A

SL-105
発泡ギフトボックス **元**

サイズ:内寸 226×146×35
外寸 240×160×49

入数:90 重量:70g

●材質:発泡スチロール



3辺合計 470mm

A

SL-200
発泡ギフトボックス **元**

サイズ:内寸 232×172×20
外寸 247×187×36

入数:120 重量:67g

●材質:発泡スチロール



3辺合計 490mm

A

SL-210
発泡ギフトボックス **元**

サイズ:内寸 233×173×35
外寸 247×187×49

入数:80 重量:73g

●材質:発泡スチロール



3辺合計 550mm

A

SL-280
発泡ギフトボックス **元**

サイズ:内寸 355×100×44
外寸 369×114×58

入数:80 重量:72g

●材質:発泡スチロール



3辺合計 550mm

A

SL-110
発泡ギフトボックス **元**

サイズ:内寸 300×182×25
外寸 314×196×39

入数:60 重量:87g

●材質:発泡スチロール



3辺合計 600mm

C

SL-350R
発泡ギフトボックス **元**

サイズ:内寸 275×215×45
外寸 293×233×74

入数:40 重量:120g

●材質:発泡スチロール



3辺合計 570mm

A

SL-800K
発泡ギフトボックス **元**

サイズ:内寸 238×238×43
外寸 252×252×57

入数:60 重量:71g

●材質:発泡スチロール



3辺合計 600mm

A

SL-130
発泡ギフトボックス **元**

サイズ:内寸 304×216×26
外寸 319×231×42

入数:60 重量:117g

●材質:発泡スチロール



3辺合計 720mm

B

SL-310
発泡ギフトボックス **元**

サイズ:内寸 440×196×28
外寸 458×214×42

入数:40 重量:146g

●材質:発泡スチロール



3辺合計 550mm

①

発泡ギフトボックス

品番	品名	サイズ:内寸	外寸	入数	重量
① SL-220	SL-220	260×206×41	274×220×55	60	87g
② SL-220N	SL-220N	256×189×58	274×207×72	60	110g

●材質:発泡スチロール



3辺合計 560mm

②



3辺合計 610mm

③

品番	品名	サイズ:内寸	外寸	入数	重量
③ SL-230	SL-230	304×216×43	318×230×57	40	108g
④ SL-230N	SL-230N	304×216×67	322×234×89	40	145g



3辺合計 650mm

④

元

発泡BOX

シックな色付のBOXが高級感を演出します。



高強度保冷ギフトボックス ベージュ

| 5size 薄肉の木箱タイプ。高級内箱に… **倍率15倍**



3辺合計 470mm

A

NK-250 発泡ボックスKT-1

特

サイズ:内寸 153×229×40
外寸 168×244×54

入数:78 重量:59g

●材質:発泡スチロール



3辺合計 510mm

A

NK-251 発泡ボックスKT-5

特

サイズ:内寸 140×242×75
外寸 158×260×92

入数:70 重量:85g

●材質:発泡スチロール



3辺合計 560mm

A

NK-252 発泡ボックスKT-2

特

サイズ:内寸 191×275×44
外寸 206×290×57

入数:72 重量:45g

●材質:発泡スチロール



3辺合計 590mm

A

NK-253 発泡ボックスKT-4

特

サイズ:内寸 195×240×90
外寸 215×260×110

入数:48 重量:125g

●材質:発泡スチロール

倍率15倍



3辺合計 600mm

A

NK-254 発泡ボックスKT-3

特

サイズ:内寸 208×303×46
外寸 222×317×60

入数:65 重量:98g

●材質:発泡スチロール

保冷ギフトボックス ベージュ | 18size 安心の保冷力。ハム・高級食材等に…

倍率30倍



3辺合計 510mm

C

NK-255 発泡ボックスKH-1

特

サイズ:内寸 95×225×95
外寸 125×255×127

入数:63 重量:70g

●材質:発泡スチロール



3辺合計 530mm

C

NK-256 発泡ボックスKH-7

特

サイズ:内寸 115×200×100
外寸 151×236×136

入数:56 重量:80g

●材質:発泡スチロール



3辺合計 540mm

C

NK-257 発泡ボックスKH-1WU

特

サイズ:内寸 130×223×80
外寸 164×255×112

入数:64 重量:74g

●材質:発泡スチロール

倍率30倍



3辺合計 550mm

**NK-258**
発泡ボックスKH-1W **特**サイズ:内寸 130×223×100
外寸 164×256×130

入数:56 重量:80g

●材質:発泡スチロール



3辺合計 570mm

**NK-259**
発泡ボックスKH-1H **特**サイズ:内寸 130×223×115
外寸 163×255×147

入数:48 重量:90g

●材質:発泡スチロール



3辺合計 580mm

**NK-260**
発泡ボックスKH-6 **特**サイズ:内寸 170×200×100
外寸 206×236×136

入数:42 重量:103g

●材質:発泡スチロール



3辺合計 580mm

**NK-261**
発泡ボックスKH-2U **特**サイズ:内寸 185×225×75
外寸 216×256×107

入数:48 重量:92g

●材質:発泡スチロール



3辺合計 610mm

**NK-262**
発泡ボックスKH-2 **特**サイズ:内寸 185×225×95
外寸 216×256×130

入数:42 重量:99g

●材質:発泡スチロール



3辺合計 620mm

**NK-263**
発泡ボックスKH-2H **特**サイズ:内寸 185×225×115
外寸 215×255×147

入数:36 重量:110g

●材質:発泡スチロール



3辺合計 630mm

**NK-264**
発泡ボックスKH-10 **特**サイズ:内寸 175×225×110
外寸 215×265×146

入数:36 重量:135g

●材質:発泡スチロール

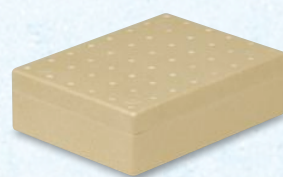

3辺合計 700mm

**NK-265**
発泡ボックスKH-9 **特**サイズ:内寸 223×310×65
外寸 255×340×100

入数:35 重量:145g

●材質:発泡スチロール



3辺合計 710mm

**NK-266**
発泡ボックスKH-5 **特**サイズ:内寸 180×320×100
外寸 216×356×136

入数:36 重量:155g

●材質:発泡スチロール



3辺合計 730mm

**NK-267**
発泡ボックスKH-11 **特**サイズ:内寸 175×320×110
外寸 215×360×146

入数:30 重量:175g

●材質:発泡スチロール



3辺合計 730mm

**NK-268**
発泡ボックスKH-12 **特**サイズ:内寸 210×290×110
外寸 250×330×146

入数:30 重量:175g

●材質:発泡スチロール



3辺合計 740mm

**NK-269**
発泡ボックスKH-3 **特**サイズ:内寸 225×320×95
外寸 255×350×130

入数:30 重量:150g

●材質:発泡スチロール



3辺合計 760mm

**NK-270**
発泡ボックスKH-3H **特**サイズ:内寸 225×320×115
外寸 255×350×147

入数:25 重量:145g

●材質:発泡スチロール

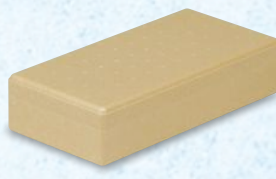

3辺合計 710mm

**NK-271**
発泡ボックスKH-8 **特**サイズ:内寸 165×370×60
外寸 201×406×94

入数:54 重量:119g

●材質:発泡スチロール



3辺合計 930mm

**NK-272**
発泡ボックスKH-4 **特**サイズ:内寸 315×385×97
外寸 360×430×140

入数:20 重量:305g

●材質:発泡スチロール



発泡スチロール宅配箱

保冷剤のスペース付保冷箱

保冷剤用仕切付保冷箱

| 7size

保冷剤が食材につかないので変色等が防げます。

倍率30倍



3辺合計 540mm



NK-H-1WP
発泡ギフト間仕切付NK-H-1WP **特**

サイズ:内寸 130×223×50(80)
外寸 164×255×112

入数:64 重量:75g

●材質:発泡スチロール ※フラ段付き



3辺合計 610mm



NK-MP-1
発泡ギフト間仕切付NK-MP-1 **特**

サイズ:内寸 170×245×50(80)
外寸 210×285×112

入数:42 重量:110g

●材質:発泡スチロール ※フラ段付き



3辺合計 640mm



NK-MP-5
発泡ギフト間仕切付NK-MP-5 **特**

サイズ:内寸 155×266×50(95)
外寸 197×308×128

入数:42 重量:185g

●材質:発泡スチロール ※フラ段付き

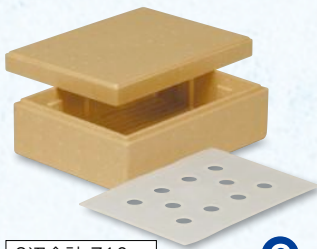

3辺合計 710mm



NK-MP-2
発泡ギフト間仕切付NK-MP-2 **特**

サイズ:内寸 210×295×50(88)
外寸 250×335×120

入数:35 重量:160g

●材質:発泡スチロール ※フラ段付き



3辺合計 800mm



NK-MP-4
発泡ギフト間仕切付NK-MP-4 **特**

サイズ:内寸 260×315×60(93)
外寸 308×360×130

入数:24 重量:200g

●材質:発泡スチロール ※フラ段付き



3辺合計 810mm



NK-MP-3
発泡ギフト間仕切付NK-MP-3 **特**

サイズ:内寸 240×340×70(106)
外寸 285×385×140

入数:20 重量:220g

●材質:発泡スチロール ※フラ段付き

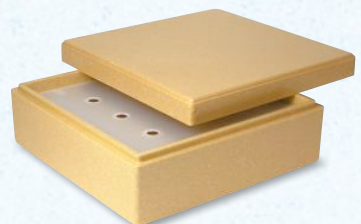

3辺合計 920mm



NK-MP-6
発泡ギフト間仕切付NK-MP-6 **特**

サイズ:内寸 336×336×90(100)
外寸 384×384×145

入数:18 重量:320g

●材質:発泡スチロール ※フラ段付き



アイスクリームカップ用保冷箱

| 10size

ヨーグルトやアイスクリームなどカップ商品に最適。

倍率50倍



3辺合計 630mm



NK-276
発泡ボックスCOW-2 特

サイズ:内寸 101×202×140
外寸 155×265×210

入数:48 重量:75g

●材質:発泡スチロール



3辺合計 490mm



NK-277
発泡ボックスIC-1 特

サイズ:内寸 104×104×150
外寸 142×154×190

入数:63 重量:50g

●材質:発泡スチロール



3辺合計 600mm



NK-278
発泡ボックスIC-2 特

サイズ:内寸 102×200×153
外寸 143×257×195

入数:36 重量:80g

●材質:発泡スチロール



3辺合計 700mm



NK-279
発泡ボックスIC-3 特

サイズ:内寸 103×300×153
外寸 145×350×198

入数:32 重量:95g

●材質:発泡スチロール
※470ccカップ×3、ヒモ同梱



3辺合計 600mm



NK-280
発泡ボックスIC-4 特

サイズ:内寸 152×152×160
外寸 192×210×198

入数:40 重量:80g

●材質:発泡スチロール
※130ccカップ×8、ヒモ同梱



3辺合計 600mm



NK-281
発泡ボックスICM-6 特

サイズ:内寸 155×228×100
外寸 195×268×137

入数:42 重量:80g

●材質:発泡スチロール
※130ccカップ×6、台紙別売



3辺合計 680mm



NK-282
発泡ボックスICM-8 特

サイズ:内寸 155×303×100
外寸 195×343×137

入数:36 重量:100g

●材質:発泡スチロール
※130ccカップ×8、台紙別売



3辺合計 670mm



NK-283
発泡ボックスICM-12 特

サイズ:内寸 155×228×170
外寸 195×268×205

入数:30 重量:105g

●材質:発泡スチロール
※130ccカップ×12、台紙別売

NK-364
発泡ボックスICM-12 台紙付



3辺合計 760mm



NK-284
発泡ボックスICM-16 特

サイズ:内寸 171×290×170
外寸 215×334×210

入数:24 重量:155g

●材質:発泡スチロール
※130ccカップ×16



3辺合計 790mm



NK-285
発泡ボックスICG-1 特

サイズ:内寸 142×286×208
外寸 194×336×253

入数:40 重量:105g

●材質:発泡スチロール
※ドライ受付





アイスクーキや乳製品のお持ち帰りのパッケージ揃えました。

ケーキ・チーズケーキ用保冷箱

| 7size

アイスクーキ、チーズケーキの宅配、お持ち帰りに…

倍率50倍



3辺合計 680mm

A

NK-286
発泡ボックスDIC-5 **特**

サイズ:内寸 168×168×149
外寸 248×248×178

入数:36 重量:70g

●材質:発泡スチロール



3辺合計 730mm

C

NK-287
発泡ボックスDIC-6 **特**

サイズ:内寸 217×217×157
外寸 265×265×200

入数:25 重量:150g

●材質:発泡スチロール



3辺合計 720mm

C

NK-288
発泡ボックスMRC-2 **特**

サイズ:内寸 197×197×160
外寸 245×263×205

入数:25 重量:135g

●材質:発泡スチロール



←内部

3辺合計 450mm

A

NK-289
発泡ボックスMC-5N **特**

サイズ:内寸 168×168×44
外寸 190×190×70

入数:162 重量:34g

●材質:発泡スチロール



←内部

3辺合計 490mm

C

NK-290
発泡ボックスMC-5 **特**

サイズ:内寸 168×168×41
外寸 204×204×73

入数:78 重量:55g

●材質:発泡スチロール



←内部

3辺合計 510mm

A

NK-291
発泡ボックスMC-6N **特**

サイズ:内寸 192×192×49
外寸 214×214×75

入数:100 重量:45g

●材質:発泡スチロール



←内部

3辺合計 510mm

C

NK-292
発泡ボックスMC-6 **特**

サイズ:内寸 196×196×47
外寸 214×214×75

入数:65 重量:50g

●材質:発泡スチロール

ミルク用保冷箱・土産用手提箱

豊富なサイズからお選びください。

ミルク用保冷箱

| 10size 牧場などのミルクのお持ち帰り・宅配に…



倍率50倍

3辺合計 480mm



NK-293

発泡ボックスMB-07

特

サイズ:内寸 81×81×223
外寸 113×113×253

入数:120 重量:35g

●材質:発泡スチロール
※500cc・720cc



倍率50倍

3辺合計 530mm



NK-294

発泡ボックスMB-1B

特

サイズ:内寸 90×90×222
外寸 130×130×265

入数:105 重量:22g

●材質:発泡スチロール
※1ℓ紙パック・720cc・900cc、ヒモ同梱



倍率50倍

3辺合計 580mm



NK-296

発泡ボックスMB-1W

特

サイズ:内寸 90×110×245
外寸 124×166×284

入数:30 重量:70g

●材質:発泡スチロール
※720cc・900cc、ヒモ付



倍率30倍

3辺合計 540mm



NK-295

発泡ボックスMB-1

特

サイズ:内寸 90×90×240
外寸 125×135×280

入数:60 重量:70g

●材質:発泡スチロール
※900cc、ヒモ付



倍率30倍

3辺合計 590mm



NK-297

発泡ボックスMB-2

特

サイズ:内寸 77×154×240
外寸 105×200×280

入数:48 重量:86g

●材質:発泡スチロール
※1ℓ紙パック、ヒモ付



倍率30倍

3辺合計 650mm



NK-298

発泡ボックスMB-2B

特

サイズ:内寸 88×176×240
外寸 125×233×283

入数:35 重量:110g

●材質:発泡スチロール
※720cc・900cc2本用、ヒモ付



倍率30倍

3辺合計 740mm



NK-299

発泡ボックスMB-6S

特

サイズ:内寸 155×236×201
外寸 195×300×243

入数:24 重量:173g

●材質:発泡スチロール
※150ccブルー容器×20、ヒモ付



倍率30倍

3辺合計 750mm



NK-300

発泡ボックスMB-3

特

サイズ:内寸 90×90×242
外寸 126×338×285

入数:30 重量:160g

●材質:発泡スチロール
※1ℓ紙パック・720cc・900cc3本用、ヒモ付



倍率30倍

3辺合計 780mm



NK-301

発泡ボックスMB-6

特

サイズ:内寸 155×236×241
外寸 195×300×283

入数:18 重量:198g

●材質:発泡スチロール
※1ℓ紙パック×6、ヒモ付



倍率30倍

3辺合計 860mm



NK-302

発泡ボックスMB-6B

特

サイズ:内寸 175×266×271
外寸 215×330×313

入数:18 重量:255g

●材質:発泡スチロール
※720cc×6・900cc×5、ヒモ付



手提付保冷箱

さまざまな用途で大活躍のキャリーボックス。



発泡スチロールコンテナ

| 5size



3辺合計 850mm



NK-303

発泡スチロールコンテナ7L 元

サイズ:内寸 365×170×125
外寸 409×263×172

入数:10 重量:135g

●材質:発泡スチロール



3辺合計 860mm



NK-304

発泡スチロールコンテナ9L 元

サイズ:内寸 345×175×152
外寸 388×270×196

入数:10 重量:139g

●材質:発泡スチロール



3辺合計 950mm



NK-305

発泡スチロールコンテナ13L 元

サイズ:内寸 418×200×159
外寸 459×290×200

入数:10 重量:178g

●材質:発泡スチロール



3辺合計 990mm



NK-306

発泡スチロールコンテナ15L 元

サイズ:内寸 468×210×160
外寸 512×270×204

入数:10 重量:239g

●材質:発泡スチロール



3辺合計 1080mm



NK-307

発泡スチロールコンテナ19L 元

サイズ:内寸 437×225×198
外寸 488×335×254

入数:8 重量:290g

●材質:発泡スチロール

定番保冷箱

| 4size

倍率50倍

面倒な組立入らず、豊富なサイズからお好みの商品をお選びください。



3辺合計 580mm



MF-101

MF-101発泡保冷箱小 元

サイズ:内寸 157×177×53
外寸 290×210×78

入数:40 重量:50g

●材質:発泡スチロール



3辺合計 550mm



MF-102

MF-102発泡保冷箱中 元

サイズ:内寸 228×160×67
外寸 259×189×97

入数:40 重量:44g

●材質:発泡スチロール



3辺合計 740mm



MG-30

MG-30発泡保冷箱大 元

サイズ:内寸 306×215×114
外寸 340×250×144

入数:20 重量:91g

●材質:発泡スチロール



3辺合計 840mm



MG-40

MG-40発泡保冷箱特大 元

サイズ:内寸 342×247×125
外寸 387×291×162

入数:14 重量:159g

●材質:発泡スチロール

持ち手付シール

| 2size

発泡・段ボールBOXにも使用できます。



NK-SSP

バックハンド白小 特

サイズ:内寸 180×40×持ち手115

入数:500 重量:2.7g

●材質:PP

NK-SPL

バックハンド白大 特

サイズ:内寸 240×80×持ち手260

入数:500 重量:6g

●材質:PP

定番保冷箱

面倒な組立いらず、豊富なサイズからお好みの商品をお選びください。

発泡ボックス

| 36size

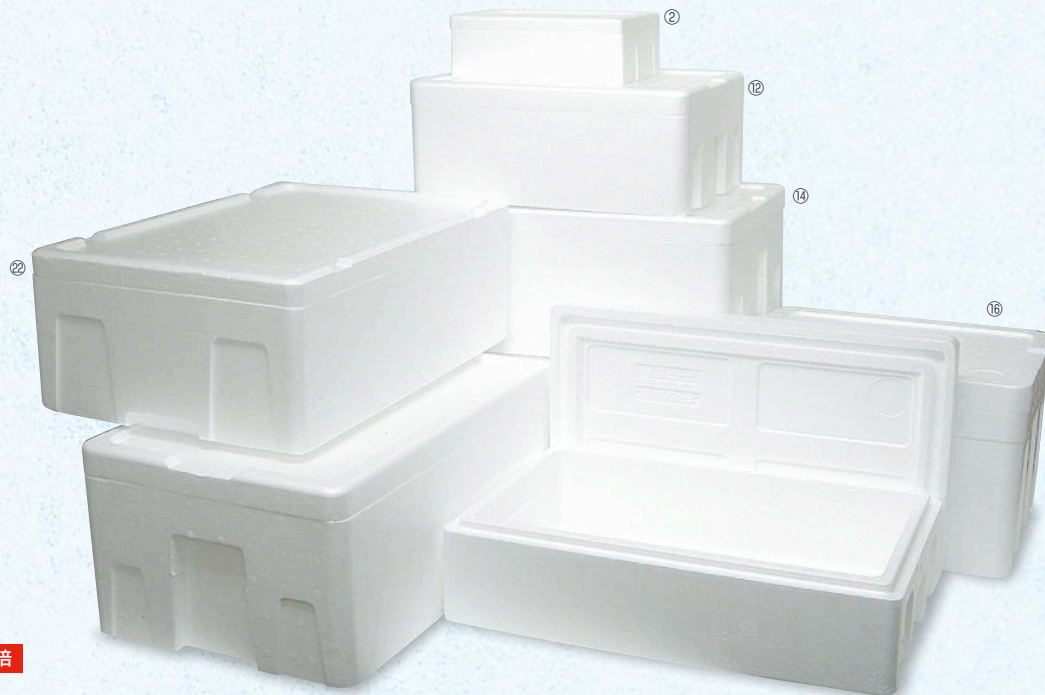

C

倍率50倍

発泡ボックス

元

品番	品名	サイズ：内寸	外寸	入数	三辺合計	重量
① NK-308	G-2	175×125× 32	205×152× 75	60	440	25g
② NK-309	G-1	235×137× 68	264×157× 92	40	430	36g
③ NK-310	TP-2	273×157× 70	310×193×103	30	510	60g
④ NK-311	MT-2	220×145×120	260×185×165	20	610	73g
⑤ NK-312	TP-4	273×157×100	310×193×133	20	640	65g
⑥ NK-313	G-20	270×195×110	315×240×150	20	710	111g
⑦ NK-314	FP-5	334×240× 60	372×276× 88	20	740	83g
⑧ NK-315	F-103	347×238× 90	392×281×133	15	810	131g
⑨ NK-316	L-40	340×245×110	378×283×150	10	820	145g
⑩ NK-317	F-104	346×236×117	392×281×158	14	840	135g
⑪ NK-318	MN-15S	400×240×100	346×276×136	14	850	161g
⑫ NK-319	F-150	355×267×120	410×315×165	10	900	181g
⑬ NK-320	MN-15L	450×270×100	486×306×136	12	930	190g
⑭ NK-321	F-160	355×267×167	410×315×211	10	940	213g
⑮ NK-322	F-155	460×250×113	509×300×154	30	970	210g
⑯ NK-323	F-180	345×263×205	400×315×258	12	980	214g
⑰ NK-324	B-40	352×282×222	405×328×269	12	1010	254g
⑱ NK-325	F-165	477×271×112	526×320×161	10	1010	140g
⑲ NK-326	F-190	411×251×200	461×301×250	10	1020	254g
㉑ NK-327	F-175	478×273×134	526×320×179	10	1030	152g
㉒ NK-328	F-120	497×298×142	547×348×186	5	1090	186g
㉓ NK-329	F-110	497×320×154	548×370×200	5	1120	310g
㉔ NK-330	F-280	404×404×185	454×454×225	5	1140	339g
㉕ NK-331	F-250	517×312×160	567×360×208	10	1140	308g
㉖ NK-332	MN-5	510×385×134	559×435×182	5	1180	360g
㉗ NK-333	F-350	523×309×209	573×357×257	4	1190	346g
㉘ NK-334	GR-5	500×390×165	550×440×210	5	1200	354g
㉙ NK-335	MC-1	558×309×206	604×355×244	5	1210	331g
㉚ NK-336	FL-5K	553×390×131	599×435×182	6	1220	360g
㉛ NK-337	F-450	476×360×244	530×414×296	5	1240	382g
㉜ NK-338	F-500	499×379×234	550×431×288	5	1270	402g
㉝ NK-339	F-550	499×389×240	568×448×293	4	1310	370g
㉞ NK-340	F-420	630×320×215	706×396×272	4	1380	606g
㉟ NK-341	F-700	508×360×349	574×419×405	4	1400	581g
㊱ NK-342	F-800②	500×390×315	576×460×380	4	1420	741g
㊲ NK-343	F-800③	500×390×430	576×460×480	3	1520	741g

●材質：発泡スチロール

サイズの見方

(A) (B) (C)
正面×奥行×高さ(%)

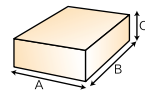

※他にもサイズ色々あります。
お問合せください。



高級発泡ギフトボックス 鮮シリーズ | 4size

低倍成型により、箱の強度、重厚感があります。(低倍率) **倍率20倍**

表面に凸凹がなく光沢があります



3辺合計 560mm



SL-TWB-2

発泡ギフトボックス鮮(アザ) **元**

サイズ:内寸 256×189×58
外寸 276×209×74

入数:60 重量:77g

●材質:発泡スチロール



3辺合計 570mm



SL-TWB-1L

発泡ギフトボックス鮮(アザ) **元**

サイズ:内寸 280×180×54
外寸 300×200×70

入数:60 重量:78g

●材質:発泡スチロール



3辺合計 640mm



SL-TWB-1H

発泡ギフトボックス鮮(アザ) **元**

サイズ:内寸 280×180×124
外寸 300×200×140

入数:36 重量:113g

●材質:発泡スチロール



3辺合計 660mm



SL-TWB-3

発泡ギフトボックス鮮(アザ) **元**

サイズ:内寸 304×216×75
外寸 324×236×91

入数:40 重量:107g

●材質:発泡スチロール

クリーム保冷箱 | 3size

クリームの色合いが、どんな食材にもマッチします。 **倍率50倍**

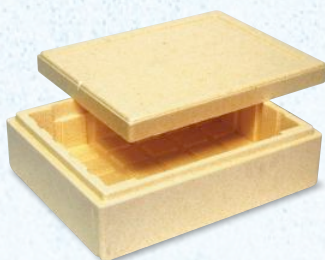

3辺合計 710mm



FM-10

発泡保冷箱小 **元**

サイズ:内寸 212×282×68
外寸 260×330×113

入数:30 重量:98g

●材質:発泡スチロール

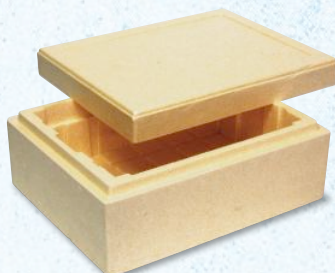

3辺合計 770mm



FM-15

発泡保冷箱中 **元**

サイズ:内寸 212×282×89
外寸 272×343×148

入数:30 重量:97g

●材質:発泡スチロール



3辺合計 790mm



FM-20

発泡保冷箱大 **元**

サイズ:内寸 214×284×110
外寸 272×342×168

入数:20 重量:180g

●材質:発泡スチロール



撥水宅配箱

保冷段ボール宅配箱

| 2size

発泡スチロールに代わる、
環境にやさしい断熱保冷段ボール



クールBOX

品番	品名	サイズ	入数	重量
① 34-27	9号	260×185×125	50	212g
② 34-30	12号	320×230×140	50	297g

●材質:A段



土産用手提付保冷箱

| 6size

海鮮市場・医薬品・研究用など幅広い分野で大活躍のキャリーボックス。

倍率50倍

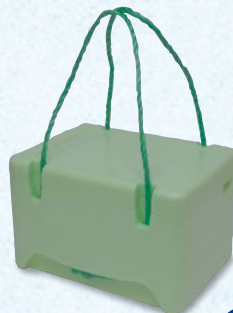

3辺合計 602mm



FB-4
紐付き発泡スチロールケース 緑 元

サイズ:内寸 212×142×123
外寸 250×190×162

入数:36 重量:73g

●材質:発泡スチロール



3辺合計 675mm



FB-6
紐付き発泡スチロールケース 緑 元

サイズ:内寸 240×155×155
外寸 280×203×192

入数:30 重量:95g

●材質:発泡スチロール



3辺合計 798mm



FB-10
紐付き発泡スチロールケース 緑 元

サイズ:内寸 335×175×155
外寸 380×223×195

入数:20 重量:138g

●材質:発泡スチロール

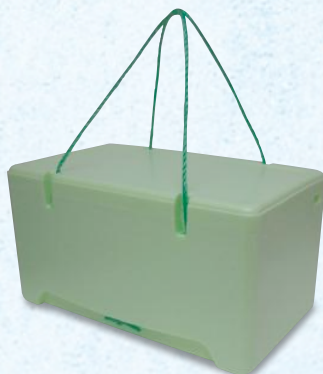

3辺合計 911mm



FB-12
紐付き発泡スチロールケース 緑 元

サイズ:内寸 428×198×145
外寸 478×248×185

入数:18 重量:178g

●材質:発泡スチロール



3辺合計 933mm



FB-16
紐付き発泡スチロールケース 緑 元

サイズ:内寸 345×210×220
外寸 395×268×270

入数:12 重量:226g

●材質:発泡スチロール



3辺合計 984mm



FB-18
紐付き発泡スチロールケース 緑 元

サイズ:内寸 420×220×203
外寸 468×268×248

入数:12 重量:232g

●材質:発泡スチロール

保冷剤

保冷剤 スノーパック

| 12size

中身がゲル状
連結タイプなので、箱ごと凍らせてもキレイに凍ります。



スノーパック

元					大口		元
品番	品名	サイズ	入数	重量	品番	入数	
① MIR-2	R20g	75×75	560	20g	① MIR-2K	2,800	
② MIR-3	R30g	75×75	420	30g	② MIR-3K	2,100	
③ MIR-4	R40g	75×100	350	40g	③ MIR-4K	1,750	
④ MIR-5	R50g	75×105	250	50g	④ MIR-5K	1,250	
⑤ MIR-10	100g	110×130	150	100g	⑤ MIR-10K	750	
⑥ MIR-20	200g	110×160	80	200g	⑥ MIR-20K	400	
⑦ MIR-30	300g	110×200	60	300g	⑦ MIR-30K	300	
⑧ MIR-40	400g	140×200	40	400g	⑧ MIR-40K	200	
⑨ MIR-50	500g	140×250	30	500g	⑨ MIR-50K	150	
⑩ MIR-80	800g	175×250	20	800g	⑩ MIR-80K	100	
⑪ MIR-100	1000g	175×300	15	1000g	⑪ MIR-100K	75	
⑫ MIR-B	ベリー40g	75×100	360	40g	⑫ MIR-BK	1,800	

●材質:ナイロンフィルム

スノーパック 不織布

元					大口		元
品番	品名	サイズ	入数	重量	品番	入数	
① MIRP-3	30g	75×75	420	30g	① MIRP-3K	2,100	
② MIRP-4	40g	75×100	300	40g	② MIRP-4K	1,500	
③ MIRP-5	50g	75×105	300	50g	③ MIRP-5K	1,500	
④ MIRP-20	200g	110×160	80	200g	④ MIRP-20K	400	
⑤ MIRP-50	500g	140×250	32	500g	⑤ MIRP-50K	160	

●材質:ナイロンフィルム

MIR-1 超冷却スノーパック 50g

サイズ:65×100
入数:300 重量:50g

大口

MIR-1K 入数:1,500

●材質:ナイロンフィルム

キャッチクール

| 11size 中身がゲル状



キャッチクール

元					大口		元
品番	品名	サイズ	入数	重量	品番	入数	
① TRCP-20	CH20g	70×70	1,000	20g	① TRCP-20K	5,000	
② TRCP-30	CH30g	70×90	700	30g	② TRCP-30K	3,500	
③ TRCP-50	CH50g	70×110	400	50g	③ TRCP-50K	2,000	
④ TRCP-100	CH100g	70×150	150	100g	④ TRCP-100K	750	
⑤ TRCP-200	CH200g	110×160	72	200g	⑤ TRCP-200K	360	
⑥ TRCP-300	CH300g	140×190	54	300g	⑥ TRCP-300K	270	
⑦ TRCP-400	CH400g	140×220	40	400g	⑦ TRCP-400K	200	
⑧ TRCP-500	CH500g	140×220	30	500g	⑧ TRCP-500K	150	
⑨ TRCP-700	CH700g	165×230	20	700g	⑨ TRCP-700K	100	
⑩ TRCP-800	CH800g	190×280	20	800g	⑩ TRCP-800K	100	
⑪ TRCP-1000	CH1000g	190×280	16	1000g	⑪ TRCP-1000K	80	
⑫ TRCP-150L	CHロング150g	70×180	105	150g	⑫ TRCP-150LK	525	
⑬ TRCP-200L	CHロング200g	70×220	80	200g	⑬ TRCP-200LK	400	
⑭ TRCP-250L	CHロング250g	70×220	60	250g	⑭ TRCP-250LK	300	

●材質:ナイロンフィルム

●材質:ナイロンフィルム

キャッチクール不織布

| 4size 中身がゲル状



キャッチクール 不織布

元					大口		元
品番	品名	サイズ	入数	重量	品番	入数	
① TRF-50	50g	70×110	400	50g	① TRF-50K	2,000	
② TRF-200	200g	110×160	72	200g	② TRF-200K	360	
③ TRF-300	300g	140×190	54	300g	③ TRF-300K	270	
④ TRF-500	500g	140×220	30	500g	④ TRF-500K	150	

●材質:不織布

●材質:不織布

保冷剤 フィルムタイプ

| 16size 中身がゲル状

4タイプ(レギュラー・シール付・スリム・大型)からお選び下さい。

文字柄 レギュラータイプ 30g

文字柄 シール付タイプ 30g



②



⑤

文字柄 スリムタイプ 30g

ペンギン柄 大型タイプ 100g



⑨

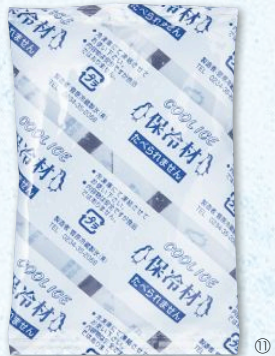

⑪

東北クールパック (文字柄レギュラー)

元 大口 元

品番	品名	サイズ	入数	重量
① SUG-21	TCP20g	80×75	1,000	20g
② SUG-22	TCP30g	85×75	720	30g
③ SUG-23	TCP40g	100×75	520	40g
④ SUG-24	TCP50g	110×75	400	50g

●材質:ナイロン

東北クールパック (文字柄シール付)

元 大口 元

品番	品名	サイズ	入数	重量
⑤ SUG-31	TCP30gシール付	85×75	720	30g
⑥ SUG-32	TCP40gシール付	100×75	520	40g
⑦ SUG-33	TCP50gシール付	110×75	400	50g

●材質:ナイロン

東北クールパック (文字柄スリム)

元 大口 元

品番	品名	サイズ	入数	重量
⑧ SUG-41	スリムMT20g	100×50	1,000	20g
⑨ SUG-42	スリムMT30g	120×50	720	30g
⑩ SUG-43	スリムMT40g	140×50	520	40g

●材質:ナイロン

クールアイス (ペンギン柄大型)

元 大口 元

品番	品名	サイズ	入数	重量
⑪ SUG-51	CI100g	140× 90	150	100g
⑫ SUG-52	CI200g	170×120	81	200g
⑬ SUG-53	CI200g(J)	185× 90	75	200g
⑭ SUG-54	CI300g	190×120	54	300g
⑮ SUG-55	CI400g	220×150	36	400g
⑯ SUG-56	CI500g	250×150	32	500g
⑰ SUG-57	CI500g(N)	200×150	30	500g
⑱ SUG-58	CI800g	240×165	20	800g
⑲ SUG-59	CI1000g	280×190	20	1000g

●材質:ナイロン

保冷剤 不織布タイプ

| 11size 中身がゲル状

結露に強い!!

20℃で1時間後の結露



フィルム(水滴でベタベタです。)



不織布 ペンギン柄(触ると湿っています。)



不織布 文字柄(触ると湿っています。)

ペンギン柄 or 文字柄

不織布 ペンギン柄



①

不織布 ペンギン柄 大型



④

不織布 文字柄



⑫

クールアイス不織布 (ペンギン柄)

元 大口 元

品番	品名	サイズ	入数	重量
① SUG-71	CIW30g	85× 75	720	30g
② SUG-72	CIW40g	100× 75	520	40g
③ SUG-73	CIW50g	110× 75	400	50g

●材質:不織布

クールアイス不織布 (ペンギン柄大型)

元 大口 元

品番	品名	サイズ	入数	重量
④ SUG-91	CIW100g	140× 90	150	100g
⑤ SUG-92	CIW200g	170×120	81	200g
⑥ SUG-93	CIW300g	190×120	54	300g
⑦ SUG-94	CIW400g	220×150	36	400g
⑧ SUG-95	CIW500g	250×150	30	500g
⑨ SUG-96	CIW500gN	200×150	30	500g
⑩ SUG-97	CIW800g	260×165	20	800g
⑪ SUG-98	CIW1000g	280×190	20	1000g

●材質:不織布

東北クールパック不織布 (文字柄)

元 大口 元

品番	品名	サイズ	入数	重量
⑫ SUG-81	TCPW30g	85×75	720	30g
⑬ SUG-82	TCPW40g	100×75	520	40g
⑭ SUG-83	TCPW50g	110×75	400	50g

●材質:不織布

アルミ保冷袋



持ち手穴付アルミ保冷平

| 4size

豊富なサイズからお選びください。



平袋

元

品番	品名	サイズ	入数	重量
① 35-40	S	210×275	100	10g
② 35-41	M	260×325	100	12.5g
③ 35-42	L	295×375	100	16g
④ 35-43	LL	365×475	50	23g

●材質:アルミ

持ち手穴付アルミ保冷角底袋

| 3size

豊富なサイズからお選びください。



角底袋

元

品番	品名	サイズ	入数	重量
① 35-44	S	260×70×305	50	13g
② 35-45	M	330×130×345	50	22g
③ 35-46	L	430×120×400	50	29g

●材質:アルミ

保冷バッグ 2mm厚

| 10size

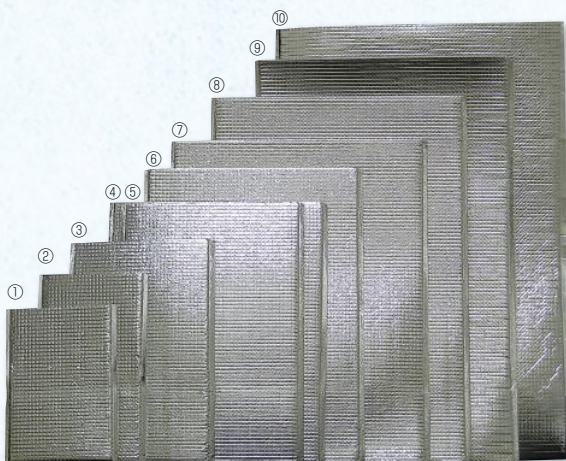

保冷バック

元

品番	品名	サイズ	入数	重量
① 35-22	1号	150×200	300	6g
② 35-23	2号	150×250	300	7g
③ 35-24	3号	200×300	200	12g
④ 35-25	4号	240×350	200	17g
⑤ 35-26	5号	300×350	120	20g
⑥ 35-27	6号	300×400	120	24g
⑦ 35-28	7号	340×440	120	30g
⑧ 35-29	8号	340×500	100	34g
⑨ 35-30	9号	340×550	100	37g
⑩ 35-31	10号	390×600	100	46g

●材質:アルミ

キルティング平袋

| 4size

豊富なサイズからお選びください。

チャックなし
フッショ
エコラッピング

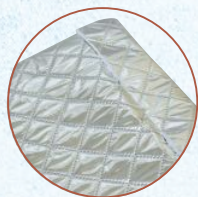

折ってテープ止めしてください。
(チャックと保冷効果は同じ)

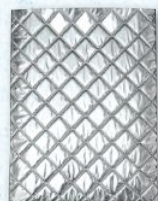

①



②



③



④

キルティング平袋

元

小口

元

品番	品名	サイズ	入数	重量	品番	入数
① MESM-34	S	210×275	400	10g	MESM-34Z	100
② MESM-35	M	260×325	300	15g	MESM-35Z	100
③ MESM-36	L	290×375	200	17g		
④ MESM-37	LL	350×450	200	27g		

●材質:①~③3層ラミネート(VMCP/発泡PE/不織布)、
④2層ラミネート(VMCP/不織布)

カラーキルティング平袋

| 3size



黒



濃茶

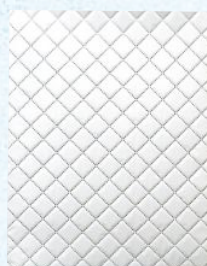

白

カラーキルティング平袋

元

品番	品名	サイズ	入数	重量
① MESM-67	S 黒	210×265	400	14g
② MESM-68	M 黒	260×315	300	20g
③ MESM-69	L 黒	290×365	200	26g
④ MESM-70	S 濃茶	210×265	400	14g
⑤ MESM-71	M 濃茶	260×315	300	20g
⑥ MESM-72	L 濃茶	290×365	200	26g
⑦ MESM-73	S 白	210×265	400	14g
⑧ MESM-74	M 白	260×315	300	20g
⑨ MESM-75	L 白	290×365	200	26g

●材質:4層ラミネート(CPP/発泡/VMCP/CPP)

手提角袋

| 5size



手提マチ

元

品番	品名	サイズ	入数	重量
① 35-39	大	320×245×300	200	64g
② 35-38	特大	360×130×390	100	73g

●材質:アルミ、持ち手/プラスチック

アイスクリーム

元

品番	品名	サイズ	入数	重量
③ 35-35	S手提白小	210×90×265	150	30.4g
④ 35-36	M手提白中	260×135×290	150	44g
⑤ 35-37	L手提白大	220×90×325	150	33.5g

●材質:アルミ、持ち手/プラスチック

チャック付き保冷袋

| 6size

豊富なサイズからお選びください。
チャック袋は何度も開閉でき再利用できます。

チャック 底マチ付



210×280サイズのトレーが入ります。

クールチャックシルバー

元						小口		元	
品番	品名	サイズ	入数	重量	品番	入数	品番	入数	
① MESM-24	S	200×底マチ 60×245(275)	500	10g	① MESM-24Z	100			
② MESM-25	M	245×底マチ 90×295(325)	500	15g	② MESM-25Z	100			
③ MESM-26	L	280×底マチ 110×345(375)	500	20g	③ MESM-26Z	100			
④ MESM-77	SL	290×底マチ 50×330(350)	500	18g	④	-			
⑤ MESM-78	ML	310×底マチ 80×360(380)	500	22g	⑤	-			
⑥ MESM-27	LL	350×底マチ 120×420(450)	500	27g	⑥ MESM-27Z	100			

●材質:3層ラミネート CPP/VMCP/不織布

クールチャックビッグ

| 2size

豊富なサイズからお選びください。
チャック袋は何度も開閉でき再利用できます。

ドライアイス 使用不可 チャック

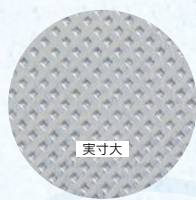
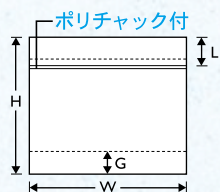

実寸大



クールチャックビッグ

元						小口		元	
品番	品名	サイズ	入数	重量	品番	入数	品番	入数	
① MESM-30	M	420×底マチ 150×220(250)	500	24g	① MESM-30Z	100			
② MESM-31	L	520×底マチ 200×320(350)	500	39g	② MESM-31Z	100			

●材質:4層ラミネート (CPP/VMCP/エアレード/不織布)

アルミ保冷シート

| 2size

包装紙のように包めます。

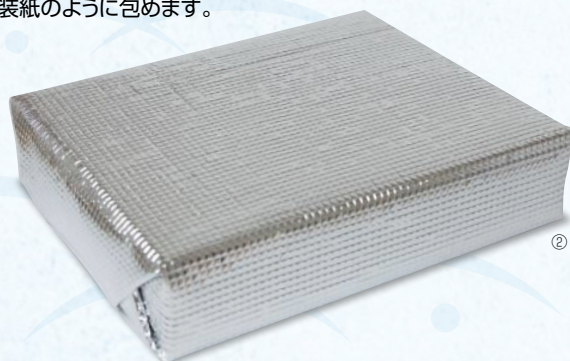

※中身NK-1使用
保冷シートは35-62使用

元						小口		元	
品番	品名	サイズ	入数	重量	品番	入数	品番	入数	
① 35-11	50cm角シート	500×500	300	18g					
② 35-62	アルミ保冷シート	500×800	100	20g					

●材質:アルミ

クールチャックライトブルー

| 3size

豊富なサイズからお選びください。
チャック袋は何度も開閉でき再利用できます。

ドライアイス
使用不可

持ち手

チャック

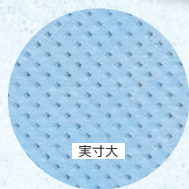
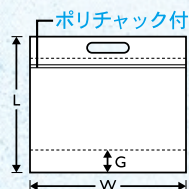

クールチャックライトブルー小判抜き

元

品番	品名	サイズ	入数	重量
① MESM-17	S	270×280+40	200	16g
② MESM-18	M	350×300+60	200	23g
③ MESM-19	L	410×350+75	200	31g

●材質:超音波エンボスラミネート4層(不織布/ CPP/ VMCP/ CPP)

クールチャックシルバー

| 3size

ドライアイス
使用不可

持ち手

チャック

クールチャックシルバー小判抜き

元

品番	品名	サイズ	入数	重量
① NK-MES1S	S	270×280+40	200	16g
② NK-MES1M	M	350×300+60	200	23g
③ NK-MES1L	L	410×350+75	200	31g

●材質:超音波エンボスラミネート4層(不織布/ CPP/ VMCP/ CPP)



① ② ③

クールチャックライトオレンジ

| 3size

ドライアイス
使用不可

持ち手

チャック

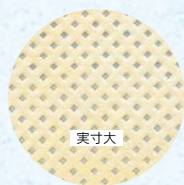

クールチャックライトオレンジ小判抜き

元

品番	品名	サイズ	入数	重量
① NK-MES2S	S	270×280+40	200	16g
② NK-MES2M	M	350×300+60	200	23g
③ NK-MES2L	L	410×350+75	200	31g

●材質:超音波エンボスラミネート4層(不織布/ CPP/ VMCP/ CPP)



① ② ③

保冷バッグ

キルトバッグ

2size キルト風のエンボス柄が上品な保冷バッグ

100枚より名入れできます

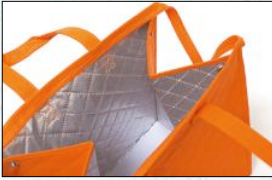

内側はアルミ



ブラック

サイズ

小サイズ サイズ: 230×170×240
(サービス箱4号入ります)
底台紙付

中サイズ サイズ: 260×200×280
(サービス箱5号入ります)
底台紙付

キルトバッグブラック

品番	品名	サイズ	入数	重量
① AW-132	小	230×170×240	100	74g
② AW-133	中	260×200×280	100	96g

●材質:PP不織布/PET綿/アルミ蒸着

カラークールトート

3size カジュアルにお使いいただけるトートバッグ型です。

保冷・保温効果が高い厚みのある三層生地を使用しています。



小

①



中

②



大

③



ブラウン



ホワイト



ベージュ

カラークールトート

品番	品名	サイズ	入数	重量
① AW-LC631AC	小 ホワイト	200×150×200	100	46g
② AW-LC632AC	中 ホワイト	240×170×240	100	65g
③ AW-LC633AC	大 ホワイト	260×220×260	100	90g

●材質:PP不織布/発泡PE/アルミ蒸着

カラークールトート

品番	品名	サイズ	入数	重量
① AW-LC631AB	小 ブラウン	200×150×200	100	46g
② AW-LC632AB	中 ブラウン	240×170×240	100	65g
③ AW-LC633AB	大 ブラウン	260×220×260	100	90g

●材質:PP不織布/発泡PE/アルミ蒸着

カラークールトート

品番	品名	サイズ	入数	重量
① AW-LC631AD	小 ベージュ	200×150×200	100	46g
② AW-LC632AD	中 ベージュ	240×170×240	100	65g
③ AW-LC633AD	大 ベージュ	260×220×260	100	90g

●材質:PP不織布/発泡PE/アルミ蒸着

カラークールスクエア

ロールケーキなどに便利な横長形状です。

保冷・保温効果が高い厚みのある三層生地を使用しています。



ブラウン

AW-LC651AB
カラークールスクエア ブラウン

サイズ:270×140×150

入数:100 重量:65g

●材質:PP不織布/発泡PE/アルミ蒸着



ホワイト

AW-LC651AC
カラークールスクエア ホワイト

サイズ:270×140×150

入数:100 重量:65g

●材質:PP不織布/発泡PE/アルミ蒸着

保冷紙袋

保冷手提袋

| 2size

タックホルダータイプ

開封しやすいタックシール付き。



口封により冷気が逃げてなくなり保冷効果が高まります。お持ち帰り後、お客様が開封しやすいタックシール付き。切り取り線に沿って開封できます。

35-73

保冷手提袋 丸紐

元

サイズ:260×160×295

入数:100 重量:34.8g

●材質:表/片艶、内/VMPET

切込みハンドルタイプ

袋の上部を折り曲げて、切込みからハンドルを出して使用するタイプ。



口部の開きを最小限に抑える「切込みハンドル」仕様。※より効果的に使用するには、粘着テープ等で開口部を留めてください。※切込みハンドル部分も粘着テープで留めるとより保冷効果が高まります。※粘着テープはついていません。

35-74

保冷手提袋 平紐

元

サイズ:280×140×340

入数:100 重量:39.15g

●材質:表/片艶、内/VMPET

保冷平袋

| 2size



保冷角底袋

| 2size



保冷平袋

元

品番	品名	サイズ	入数	重量
① 35-69	小	215×285	400	87g
② 35-70	大	260×335	300	110g

●材質:表/片艶、内/VMPET

保冷角底袋

元

品番	品名	サイズ	入数	重量
① 35-71	小	130×85×240	400	87g
② 35-72	大	220×120×295	100	110g

●材質:表/片艶、内/VMPET

保冷機能試験データ(タックホルダータイプの例)

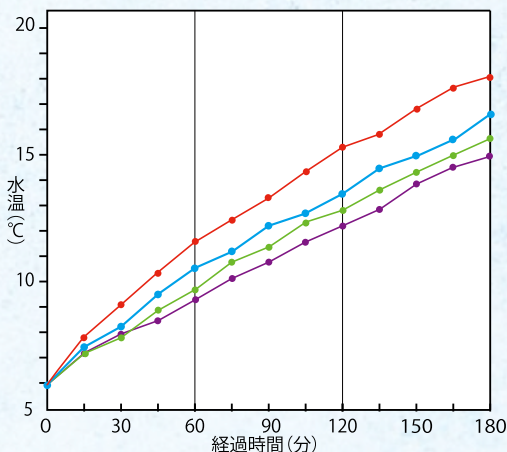

- 一般的な紙素材の手提袋 (他と同条件に密封した場合)
 - 紙製保冷袋
 - 一般的なアルミ保冷袋
 - 不織布製保冷バッグ
- 室温環境:29℃±2℃
計測数5回の平均値を算出
※メーカー調べ
※保証するものではありません。

冷水(500mlペットボトル)を各試験試料に2本ずつ入れ、その中の1本にセンサーコード温度計を差す。温度計を差していないペットボトルの横に保冷剤(40g)2個を入れ、密封し計測。

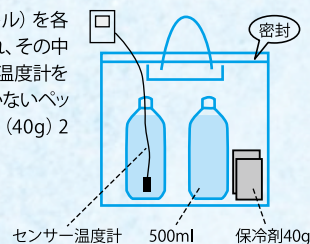

使用上の注意…保冷剤を併用してください。結露が生じる場合がありますのでご注意ください。

CATEGORY

仏 事

返礼品を選ぶなら、お世話になった方々に
感謝の気持ちを伝えるお返しを。
相手に喜ばれる品物を贈りたいものです。

YAMANI PACKAGE / BUTSUJI



ギフト箱

小袋用カートン

| 6size



スティックシュガーも入ります。

T-23
志A平袋1本入 ヤ

サイズ:115×190×18	
入数:500	重量:33g

●材質:紙

T-58
志ゆりグリーン ヤ

サイズ:115×190×21	
入数:500	重量:34g

●材質:紙



スティックコーヒーも入ります。

T-45
癒(いやし) ヤ

サイズ:135×200×18	
入数:500	重量:40g

●材質:紙



T-30
志シルバー平袋1袋入 有ヤ

サイズ:115×230×23	
入数:500	重量:43g

●材質:紙



T-31
志ゴールド平袋1本 ヤ

サイズ:115×230×23	
入数:500	重量:43g

●材質:紙



OI-67
フラップケース志(満月) 特

サイズ:117×230×20	
入数:500	重量:40g

●材質:紙

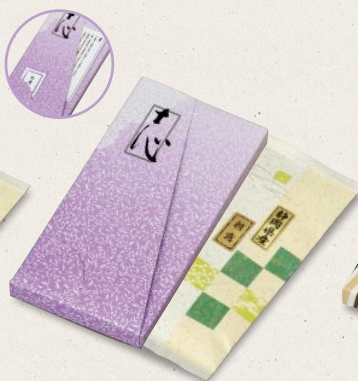

OI-2538
フラップケース(うす紫) 特

サイズ:117×230×20	
入数:500	重量:40g

●材質:紙



BT-61A
スペシャルセット ヤ

サイズ:120×175×20	
入数:400	重量:22g

●材質:紙



BT-62
シュガーセット 有ヤ

サイズ:120×175×20	
入数:400	重量:24g

●材質:紙



バラエティカートン

| 3size



BT-95
モノグラム ネイビー ヤ
 サイズ: 158×190×30
 入数: 500 重量: 30g
 ●材質: 紙



BT-107
三線(草) 有ヤ
 サイズ: 135×203×30
 入数: 400 重量: 36g
 ●材質: 紙



BT-112
ブラウンセレクト ヤ
 サイズ: 120×190×30
 入数: 400 重量: 26g
 ●材質: 紙

100g平袋2本用(中仕切一体式)

| 2size

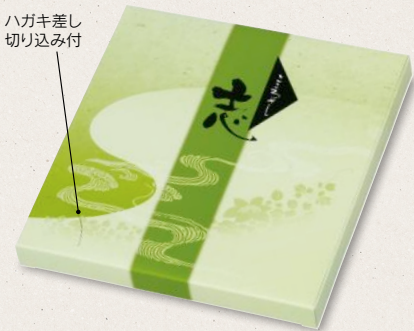

ハガキ差し
 切り込み付

T-55R
お茶・コーヒーセット箱 ヤ
 サイズ: 240(130+110)×250×25
 入数: 200 重量: 86g
 ●材質: 紙

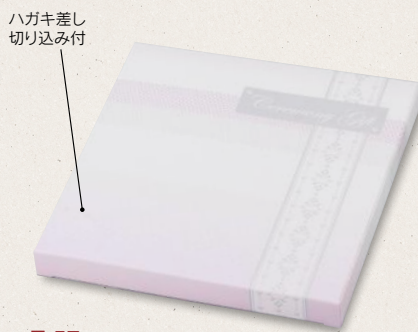

ハガキ差し
 切り込み付

T-57
セレモニーギフト ヤ
 サイズ: 240(130+110)×250×25
 入数: 200 重量: 80g
 ●材質: 紙



T-57 中仕切

← 110 → ← 130 →



OI-219
クイックケース(香) 特
 サイズ: 233×230×18
 入数: 250 重量: 66g
 ●材質: 紙



OI-2781
クイックケース(薫心) 特
 サイズ: 233×230×18
 入数: 250 重量: 66g
 ●材質: 紙

ハンディーカートン

| 11size



T-51
志手提げ平袋

サイズ: 150×290
入数: 500 重量: 32g

●材質: 紙



BT-74
100g平袋手提

サイズ: 150×20×195(290)
入数: 400 重量: 37g

●材質: 紙



BT-76
緑撰志(プレス)

サイズ: 150×20×195(290)
入数: 400 重量: 38g

●材質: 紙



BT-77
緑撰志(ワンタッチ)

サイズ: 145×38×168(245)
入数: 400 重量: 52g

●材質: 紙

BT-59 志草花と
同型です

← 同じ型使用 →

← 同デザインの
サイズ変え →



T-53
平袋3本入手提げ

サイズ: 128×38×235(288)
入数: 200 重量: 45g

●材質: 紙



BT-59
志草花

サイズ: 145×38×168(245)
入数: 400 重量: 50g

●材質: 紙



BT-60
手提志セット

サイズ: 130×62×145(232)
入数: 300 重量: 48g

●材質: 紙



BT-106
志 手提カートン 緑

サイズ: 145×25×190(310)
入数: 400 重量: 49g

●材質: 紙



BT-114
手提箱 雲竜 茶

サイズ: 125×50×180(290)
入数: 300 重量: 38g

●材質: 紙



BT-120
手提箱 和紙柄光輪

サイズ: 225×65×340
入数: 200 重量: 75g

●材質: 紙



BT-55
志お酒・お菓子箱

サイズ: 230×65×135
入数: 300 重量: 61g

●材質: 紙

※持ち手は、お客様で
お取り付け下さい。



L-2040
セレモニーブルー-90

サイズ: 290×90×210
入数: 50 重量: 155g

●材質: 段ボール、持ち手/PE

極薄
段ボール
G段



BT-72
ハンディー(白)志

サイズ: 245×90×210
入数: 200 重量: 112g

●材質: 段ボール、持ち手/PE

仏用手提

返礼品の詰め合わせに。



手提ボックス

| 3size

※持ち手は、お客様でお取り付け下さい。



BT-78
モノグラム(小)黒 ヤ
サイズ:260×75×190
入数:200 重量:107g
●材質:段ボール、持ち手/PE

※持ち手は、お客様でお取り付け下さい。



BT-79
モノグラム(中)黒 ヤ
サイズ:290×85×240
入数:200 重量:142g
●材質:段ボール、持ち手/PE

※持ち手は、お客様でお取り付け下さい。



BT-85
モノグラム(小)白 ヤ
サイズ:260×75×190
入数:200 重量:109g
●材質:段ボール、持ち手/PE



BT-89
モノグラム(SS)白 ヤ
サイズ:145×75×193
入数:200 重量:64g
●材質:段ボール

バラエティ手提げ

| 3size

※持ち手は、お客様でお取り付け下さい。



BT-64
エクセレント(小)緑 ヤ
サイズ:205×155×195
入数:100 重量:180g
●材質:本体/パット/段ボール、持ち手/PE



BT-65
エクセレント(大)紫 ヤ
サイズ:250×170×205
入数:50 重量:235g
●材質:本体/パット/段ボール、持ち手/PE



BT-73
エクセレント(特大)紫 ヤ
サイズ:310×90×265
入数:100 重量:204g
●材質:段ボール、持ち手/PE



BT-126
ウォームハート ヤ
サイズ:270×100×199
入数:100 重量:128g
●材質:段ボール、持ち手/PE



BT-15
仏用キャリーBOX手提小 ヤ
サイズ:280×118×250
入数:100 重量:198g
●材質:段ボール、持ち手/PE



BT-18
キャリー手提大パルス柄(パット付) ヤ
サイズ:300×100×260
入数:100 重量:170g
●材質:段ボール、持ち手/PE

地域限定商品

新潟県・山形県は販売できません。



※持ち手は、お客様でお取り付け下さい。

L-477
蘭ミニ手提ブルー ヤ
サイズ:185×60×245
入数:100 重量:99g
●材質:本体/紙、台紙/段ボール、持ち手/PE



※持ち手は、お客様でお取り付け下さい。

セレモニーBOX ヤ

品番	品名	サイズ	入数	重量
① BT-75A	ブルー	222×72×264	100	119g
② BT-75B	グリーン	222×72×264	100	120g

●材質:段ボール、持ち手/PE



※持ち手は、お客様でお取り付け下さい。



※持ち手は、お客様でお取り付け下さい。

L-384
セレモニー蘭ブルー ヤ
サイズ:285×118×255
入数:50 重量:246g
●材質:本体/パット/段ボール、持ち手/PE



※持ち手は、お客様でお取り付け下さい。

L-310
コルディアル蘭 ヤ
サイズ:285×118×255
入数:50 重量:210g
●材質:本体/段ボール、持ち手/PE



※持ち手は、お客様でお取り付け下さい。

L-312
蘭(大)グリーン ヤ
サイズ:265×180×245
入数:50 重量:279g
●材質:本体/パット/段ボール、持ち手/PE



※持ち手は、お客様でお取り付け下さい。

L-321
蘭(特大)ブルー ヤ
サイズ:275×180×330
入数:50 重量:327g
●材質:本体/パット/段ボール、持ち手/PE



L-150
仏用ムラサキ(小) ヤ
 サイズ:250×180×205
 入数:50 重量:236g
 ●材質:本体・パット/段ボール、持ち手/PE



花春秋 ヤ

品番	品名	サイズ	入数	重量
① L-421	大	265×180×245	50	265g
② L-422	特大	275×180×330	50	338g
③ L-423	特々大	315×190×360	50	396g

 ●材質:本体・パット/段ボール、持ち手/PE



花物語 ヤ

品番	品名	サイズ	入数	重量
① L-437	大	265×180×245	50	265g
② L-438	特大	275×180×330	50	338g
③ L-439	特々大	315×190×360	50	396g

 ●材質:本体・パット/段ボール、持ち手/PE



美濃菊 ヤ

品番	品名	サイズ	入数	重量
① L-2104	大	265×180×245	50	265g
② L-2105	特大	275×180×330	50	338g
③ L-2106	特々大	315×190×360	50	396g

 ●材質:本体・パット/段ボール、持ち手/PE



華風泉 ヤ

品番	品名	サイズ	入数	重量
① L-472	大	265×180×245	50	265g
② L-473	特大	275×180×330	50	338g
③ L-474	特々大	315×190×360	50	396g

 ●材質:本体・パット/段ボール、持ち手/PE



蘭の香 ヤ

品番	品名	サイズ	入数	重量
① L-483	大	265×180×245	50	265g
② L-484	特大	275×180×330	50	338g
③ L-485	特々大	315×190×360	50	396g

 ●材質:本体・パット/段ボール、持ち手/PE



月下美人 ヤ

品番	品名	サイズ	入数	重量
① L-2018	大	265×180×245	50	265g
② L-2019	特大	275×180×330	50	338g

 ●材質:本体・パット/段ボール、持ち手/PE



華風泉120



L-2012
華風泉120

サイズ:285×118×255

入数:50 重量:210g

●材質:段ボール、持ち手/PE

リリーパステル



L-2005
リリーパステルグリーン

サイズ:285×118×255

入数:50 重量:210g

●材質:段ボール、持ち手/PE

せせらぎ



L-2000
せせらぎ(特々大)

サイズ:315×190×360

入数:50 重量:385g

●材質:本体・バット/段ボール、持ち手/PE

夢見草

特大



L-2285
夢見草 特大

サイズ:275×180×330

入数:50 重量:338g

●材質:本体・バット/段ボール、持ち手/PE

特々大



L-2168
夢見草(特々大)

サイズ:315×190×360

入数:50 重量:388g

●材質:本体・バット/段ボール、持ち手/PE

FMフルーツ手提箱

御供えの果物を御分ける時に最適です。



L-2272
FMフルーツ手提 大

サイズ:330×190×285

入数:50 重量:269g

●材質:段ボール

不織布手提袋

軽量で丈夫な薄いシート状の不織布。
仏用としても便利な手提袋。



不織布手提袋

| 2size



BT-88

不織布手提袋ミニ

サイズ:160×50×270

入数:500 重量:21g

●材質:不織布



BT-96

不織布手提袋ミニ (ブラウン)

サイズ:外寸:160×50×270

入数:500 重量:53g

●材質:不織布



①



②

不織布手提袋 ミニ

品番	品名	サイズ	入数	重量
① BT-103	グレー	160×55×270	500	23g
② BT-104	茶	160×55×270	500	23g

●材質:不織布

不織布手提袋

| 8size



YZ-17
不織布手提袋(黒) ヤ
サイズ:365×110×355
入数:200 重量:80g
●材質:不織布



BT-92
不織布手提袋黒(L) ヤ
サイズ:350×150×340
入数:200 重量:71g
●材質:不織布 ※底ボール付



BT-68
不織布 濃グレー S ヤ
サイズ:350×90×340
入数:200 重量:48g
●材質:不織布 ※底ボール付
※ポケット付:マジックテープ式



BT-69
不織布 濃グレー M ヤ
サイズ:350×130×340
入数:200 重量:53g
●材質:不織布 ※底ボール付
※ポケット付:マジックテープ式



BT-70
不織布 濃グレー L ヤ
サイズ:350×150×340
入数:200 重量:72g
●材質:不織布 ※底ボール付
※ポケット付:マジックテープ式



YZ-21
仏用不織布袋 ヤ
サイズ:350×80×340
入数:200 重量:84g
●材質:不織布 ※底ボール付



BT-97
不織布手提 オール紺 ヤ
サイズ:320×90×350
入数:200 重量:52g
●材質:不織布 ※底ボール付



YZ-19
不織布手提袋(紺)小 ヤ
サイズ:255×115×320
入数:200 重量:55g
●材質:不織布



YZ-5
不織布手提袋(紺) ヤ
サイズ:355×95×355
入数:200 重量:64g
●材質:不織布

マチ広袋

便利なマチ広タイプです。 | 2size



BT-54
不織布バッグ 20号 ヤ
サイズ:340×210×430
入数:100 重量:93g
●材質:不織布 ※底ボール付
※ポケット付:マジックテープ式



YZ-18
マチ広紺 ヤ
サイズ:365×255×350
入数:100 重量:117g
●材質:不織布



ESP-2
不織布手提小ブラウン(ブラウン/ベージュ) 元
サイズ:280×125×250
入数:280 重量:65g
●材質:不織布



ESP-3
不織布手提中紺 元
サイズ:305×130×130
入数:240 重量:70g
●材質:不織布



BT-121
不織布手提袋小判抜き(小) ヤ
サイズ:210×70×350
入数:500 重量:21g
●材質:不織布



BT-113
不織布小判抜き 紺 ヤ
サイズ:345×37×395
入数:400 重量:26g
●材質:不織布 ※底マチ付

紙手提袋

手提袋 柄入(和&仏事)

“6サイズ”豊富なサイズで柄を統一できます



格子模様

品番	品名	サイズ	入数	重量
① BT-16	SS	180×70×245	500	18g
② BT-11	S	220×70×285	400	26g
③ BT-12	M	280×90×330	400	36g

●材質:片ツヤ晒

品番	品名	サイズ	入数	重量
④ BT-53	ML	260×80×390	400	43g
⑤ BT-13	L	320×130×420	200	63g
⑥ BT-14	LL	380×145×500	200	93g

市松模様 紺

人気の市松柄



市松模様 紺

品番	品名	サイズ	入数	重量
① BT-108	S	220×70×295	500	23g
② BT-109	M	260×85×320	400	33g

●材質:片ツヤ晒

品番	品名	サイズ	入数	重量
③ BT-122	手提袋 K	300×120×270	400	37g
④ BT-110	L	320×115×420	400	51g

ヤ

市松模様 白茶

| 3size

地域限定商品

北海道は販売できません。



市松模様 白茶

品番	品名	サイズ	入数	重量
① BT-100	ミニ	260×100×275	400	26g
② BT-101	小	320×115×320	300	41g
③ BT-102	ロング	320×115×440	200	62g

●材質:片ツヤ晒



ストーンライン

山かすみ・茶作り

| 2size



BT-123

ストーンライン S4

サイズ:260×100×325

入数:200 重量:39.5g

●材質:片ツヤ晒



①



②

山かすみ・茶作り

品番	品名	サイズ	入数	重量
① BT-10	山かすみ	220×60×300	400	24g
② BT-17	茶作り(小)	260×100×300	400	35g

●材質:片ツヤ晒

特殊紙 手提袋

| 2size

特殊紙+エンボス加工で今までにない高級感
リユースできる袋です

シート柄

BT-115

CBバッグ ネイビーSS

サイズ:170×60×270

入数:200 重量:32g

●材質:リカラーてっこん+サガン
●持ち手:ブラック

シート柄

BT-117

CBバッグ マルーンM

サイズ:320×110×290

入数:200 重量:56g

●材質:リカラーマルーン+セーム
●持ち手:ブラウン

礼状用吊り下げ袋(透明)

ポケットのない手提袋にも
礼状ハガキを添えられます

BT-119使用例

BT-119

礼状用吊り下げ袋(透明)

サイズ:150×210

入数:1,000 重量:1g

●材質:LDPE



小判抜きポリ袋

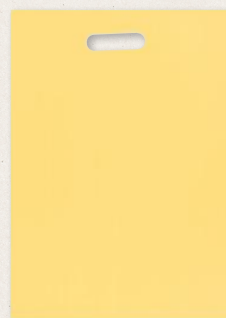

BT-90
ポリバックページョ(S) ヤ
サイズ:0.06×160×350
入数:1,000 | 重量:6g
●材質:LDPE

BT-91
ポリバックページョ(M) ヤ
サイズ:本体:0.06×270×375
入数:1,000 | 重量:11g
●材質:LDPE

ポリ手提袋



パールバッグ そよかぜ 元

品番	品名	サイズ	入数	重量
① NI-699	小	180×70×245	150	159g
② NI-698	中	220×70×285	100	167g
③ NI-697	大	280×90×330	100	198g

●材質:ポリエチレン

包み袋

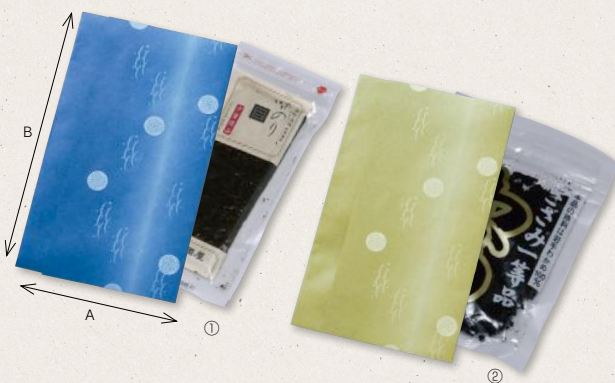

包み紙 ヤ

品番	品名	サイズ	入数	重量
① BT-2	包み紙(紺)	140×240	1,000	23g
② BT-4	包み紙(抹茶)	140×240	1,000	23g

●材質:紙

紙華束



BT-127
紙華束セット(木目) ヤ
サイズ:196×196×35
入数:50 | 重量:262g
●材質:段ボール

金三宝



H-333
金三宝 ヤ
サイズ:245×215×220
入数:50 | 重量:204g
●材質:段ボール

三角ポケット



BT-83 使用例

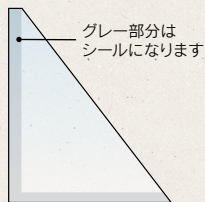

グレー部分はシールになります

BT-83	三角ポケット120mm	元
サイズ:98×120		
入数:20000	重量:1.25g	
●材質:OPP#40		
BT-83X 小口	入数:1,000	小

コーナーシール 切り込み付

グレー部分はシールになります

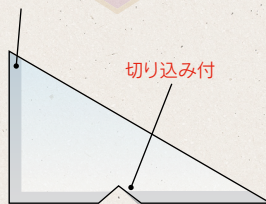

切り込み付

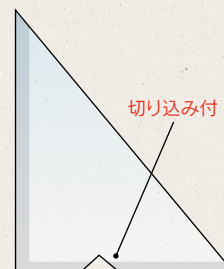

切り込み付

BT-93	コーナーシール透明(小)	特
サイズ:120×70		
入数:2,000	重量:0.7g	
●材質:PET		

BT-94	コーナーシール透明(中)	特
サイズ:100×120		
入数:2,000	重量:0.9g	
●材質:PET		

三角ポケット付のし紙



BT-83が貼ってあります。

BT-86	三角ポケット付のし紙	ヤ
サイズ:660×190		
入数:500	重量:10.7g	
●材質:本体/紙、ポケット/OPP#40		

ハガキシール



上下の区別が分かります。

L-829	透明ハガキ入れ	ヤ
サイズ:130×130		
入数:2,000	重量:2g	
●材質:OPP両面テープ付		

BT-37	透明ハガキ入れシール118×130	ヤ
サイズ:118×130		
入数:2,000	重量:3g	
●材質:IPP 0.04		

中陰壇 (ちゅういんだん)

BT-99	中陰壇	ヤ
サイズ:600×480(240+240)×450		
入数:10	重量:810g	
●材質:段ボール		

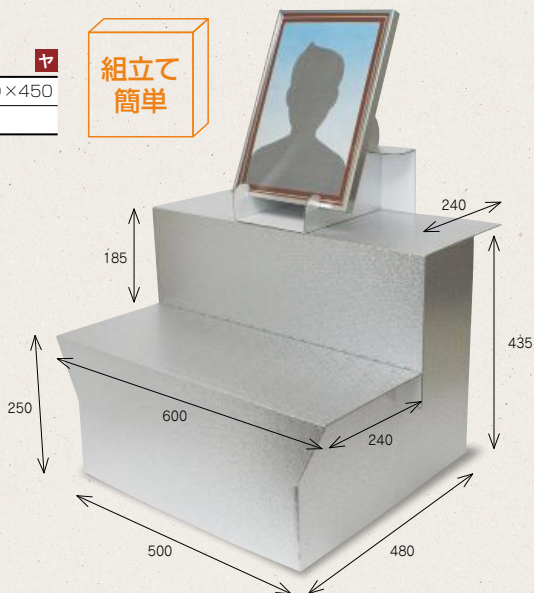

書類箱

香典、
記憶カードを
入れて
おけます。



BT-98	御葬儀書類箱	ヤ
サイズ:315×245×85		
入数:50	重量:370g	
●材質:段ボール		

乾物詰合せ・海苔ケース

鮮やか独特な色、歯切れの良い食感、
パッケージを開けた瞬間に広がる海苔の香り。
家庭で毎日使える海苔のギフト用パッケージです。

豊味紀行

海苔パック詰合せ

| 4size



のりパック

品番	品名	サイズ	入数	重量
① BT-46	2本	163×80×142	300	60g
② BT-47	3本	242×80×142	200	90g

●材質:紙



のりパック

品番	品名	サイズ	入数	重量
① BT-48	4本	318×142×82	100	194g
② BT-49	5本・6本兼用	240×287×82	50	284g

●材質:フタ/紙、身/段ボール

昆布・詰合せ箱



無地箱(カブセ式)

| 5size



品番	品名	サイズ	入数	重量
① NN-41A	詰合せ箱無地(極小)セロ付	310×190×40	50	190g
② NN-41AN	詰合せ箱無地(極小)セロ無	310×190×40	50	188g
③ NN-41B	御昆布箱(極小)セロ付	310×190×40	50	190g
④ NN-41BN	御昆布箱(極小)セロ無	310×190×40	50	188g
⑤ NN-42A	詰合せ箱無地(小)セロ付	330×205×40	50	212g
⑥ NN-42AN	詰合せ箱無地(小)セロ無	330×205×40	50	210g
⑦ NN-42B	御昆布箱(小)セロ付	330×205×40	50	212g
⑧ NN-42BN	御昆布箱(小)セロ無	330×205×40	50	220g
⑨ NN-43A	詰合せ箱無地(中)セロ付	345×220×45	50	232g
⑩ NN-43AN	詰合せ箱無地(中)セロ無	345×220×45	50	230g

●材質:段ボール

品番	品名	サイズ	入数	重量
⑪ NN-43B	御昆布箱(中)セロ付	345×220×45	50	232g
⑫ NN-43BN	御昆布箱(中)セロ無	345×220×45	50	230g
⑬ NN-44A	詰合せ箱無地(大)セロ付	365×235×45	50	260g
⑭ NN-44AN	詰合せ箱無地(大)セロ無	365×235×45	50	257g
⑮ NN-44B	御昆布箱(大)セロ付	365×235×45	50	260g
⑯ NN-44BN	御昆布箱(大)セロ無	365×235×45	50	257g
⑰ NN-45A	詰合せ箱無地(特大)セロ付	380×250×45	50	285g
⑱ NN-45AN	詰合せ箱無地(特大)セロ無	380×250×45	50	282g
⑲ NN-45B	御昆布箱(特大)セロ付	380×250×45	50	285g
⑳ NN-45BN	御昆布箱(特大)セロ無	380×250×45	50	282g

御昆布箱(カブセ式)

| 3size

御昆布箱緑

品番	品名	サイズ	入数	重量
① NN-65	セロ付	315×225×35	50	190g
② NN-65N	セロ無	315×225×35	50	185g
③ NN-66	セロ付	345×255×40	50	230g
④ NN-66N	セロ無	345×255×40	50	228g
⑤ NN-67	セロ付	385×285×45	50	287g
⑥ NN-67N	セロ無	385×285×45	50	284g

●材質:段ボール



ヨコ全枠(中枠1)

| 3size



品番	品名	サイズ	入数	重量
① NN-30B	セロ付	315×225×35	50	190g
② NN-30BN	セロ無	315×225×35	50	185g
③ NN-33B	セロ付	345×255×40	50	240g
④ NN-33BN	セロ無	345×255×40	50	235g
⑤ NN-36B	セロ付	385×285×45	50	295g
⑥ NN-36BN	セロ無	385×285×45	50	290g

●材質:段ボール

ヨコ1/2分割枠(中枠2)

| 3size



品番	品名	サイズ	入数	重量
① NN-31B	セロ付	315×225×35	50	200g
② NN-31BN	セロ無	315×225×35	50	200g
③ NN-34B	セロ付	345×255×40	50	250g
④ NN-34BN	セロ無	345×255×40	50	245g
⑤ NN-37B	セロ付	385×285×45	50	310g
⑥ NN-37BN	セロ無	385×285×45	50	305g

●材質:段ボール

乾物詰合せ

5種類の枠でオリジナルの
ギフトセットをお作りください。



乾物詰め合わせ(小枠有)

| 2size

①味撰華
浅口タイプ フタ・身本体

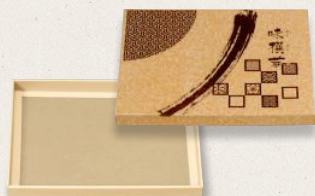

②味撰華
浅口タイプ 1/1枠



③味撰華
浅口タイプ 1/2枠

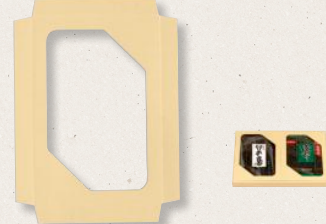

④味撰華
浅口タイプ 1/3枠



⑤味撰華
浅口タイプ 1/4枠



味撰華(中)

ヤ

品番	品名	サイズ	入数	重量
① NN-150	浅口蓋身	315×223×30	50	152g
② NN-150-1	浅口1/1枠	221×313×27	100	190g
③ NN-150-2	浅口1/2枠	155×221×27	200	200g
④ NN-150-3	浅口1/3枠	104×221×27	300	205g
⑤ NN-150-4	浅口1/4枠	112×155×27	400	210g
⑥ NN-150-6	浅口1/6枠	102×110×27	600	215g

●材質:段ボール

味撰華(大)

ヤ

品番	品名	サイズ	入数	重量
① NN-151	浅口蓋身	352×260×30	50	195g
② NN-151-1	浅口1/1枠	258×350×27	100	225g
③ NN-151-2	浅口1/2枠	174×258×27	200	235g
④ NN-151-3	浅口1/3枠	116×258×27	300	245g
⑤ NN-151-4	浅口1/4枠	130×174×27	400	245g

●材質:段ボール

味撰華 深口1/2分割枠(中枠2)



定番の1/2枠。
昆布、椎茸、海苔などの深口のギフトにお使いください。

味撰華

ヤ

品番	品名	サイズ	入数	重量
① NN-127	(大)深口1/2枠ゼロ付	345×255×40	50	283g
② NN-127N	(大)深口1/2枠ゼロ無	345×255×40	50	281g

●材質:段ボール



乾物詰合せ



豊味紀行

品番	品名	サイズ	入数	重量
① BT-30	1/2枠	327×260×33	100	200g
② BT-31	2/3枠	327×260×33	100	200g
③ BT-32	1/3枠	327×260×33	100	211g

●材質：フタ・中枠/紙、身/段ボール

海苔ケース

| 4size



焼のり A柄

品番	品名	サイズ	入数	重量
① N-5A	5帖	200×245×75	300	107g
② N-7A	7帖	200×245×100	200	122g

●材質：紙

N-9D

焼のり3帖D柄

サイズ	入数	重量
200×250×40	300	72g

●材質：紙

S-77

美味海苔

サイズ	入数	重量
100×250×72	300	52g

●材質：紙

マイティ缶用箱

気密性が高く、紅茶やナッツ、クッキーなどの保管に最適。
段積みも出来、色々な商品を場所を取らず保存出来ます。

2缶用

| 3size

(40g缶・50g缶・100g缶用)



①

×2スリーブ式セット箱

特

品番	品名	サイズ	入数	重量
① NT86MM02	マイティ缶ミニ	110×205×43	100	84g
② NT86M052	50g缶	128×245×40	100	111g
③ NT86M102	100g缶	128×245×62	100	134g

●材質:スリーブ/紙、身仕切/段ボール

3缶用

| 2size

(40g缶・50g缶・100g缶用)



①

×3スリーブ式セット箱

特

品番	品名	サイズ	入数	重量
① NT86MM03	マイティ缶ミニ	110×300×43	100	115g
② NT86M053	50g缶	128×360×40	100	156g

●材質:スリーブ/紙、身仕切/段ボール

1缶用

| 3size

(40g缶ミニ用)



NT86MM00

マイティ缶ミニカートン

特

サイズ:93×93×40

入数:100 重量:19g

●材質:段ボール

(50g缶ミニ用)



NT85CM05

50g缶用クリアケースカートン

特

サイズ:111×111×38

入数:100 重量:17.28g

●材質:PET

(50g缶ミニ用)



NT85M050

50g缶用カートン

特

サイズ:112×112×40

入数:100 重量:28g

●材質:段ボール

アルミ袋

40g用

50g用

100g用



①



②



③



アルミ蒸着中袋

特

品番	品名	サイズ	入数	重量
① NT85000M	40g	60×25×150	100	2.6g
② NT85050A	50g	85×25×170	100	3.6g
③ NT8510AA	100g	55×46×180	100	3.7g

●材質:OPP20/PE15/VMPET12/PE15/LLDPE30

缶

マイティ缶

| 3size

40g

50g

100g



マイティ缶

特

品番	品名	サイズ	入数	重量
① NT18M00M	ミニ40g	86φ×35	200	41g
② NT18M005	50g	108φ×35	200	62g
③ NT18M010	100g	108φ×53.5	140	80g

●材質:サテン材



無地缶 スチール缶太郎

| 4size

100g



120g



150g



200g



キャップ100g用

特

品番	品名	サイズ	入数	重量
① NT00S066	黒	66φ×103	216	45g
② NT00S067	金	66φ×103	216	45g

●材質:銅/リバーウエルド材、蓋/サテン材

キャップ120g用

特

品番	品名	サイズ	入数	重量
① NT00S374	黒	74φ×110	160	60g
② NT00S375	金	74φ×110	160	60g

●材質:銅/リバーウエルド材、蓋/サテン材

キャップ150g用

特

品番	品名	サイズ	入数	重量
① NT00S166	黒	66φ×142	162	61g
② NT00S167	金	66φ×142	162	61g

●材質:銅/リバーウエルド材、蓋/サテン材

キャップ200g用

特

品番	品名	サイズ	入数	重量
① NT00S474	黒	74φ×155	120	68g
② NT00S475	金	74φ×155	120	68g

●材質:銅/リバーウエルド材、蓋/サテン材

スクリュー缶

| 2size

120g



缶 120g用

特

品番	品名	サイズ	入数	重量
① NT0012SG	金	74φ×110	120	81g
② NT0012SS	銀	74φ×110	120	81g

●材質:サテン材

200g



缶 200g用

特

品番	品名	サイズ	入数	重量
① NT0020SG	金	74φ×115	120	96g
② NT0020SS	銀	74φ×115	120	96g

●材質:サテン材

品番	品名	掲載ページ
10~		
10-15	アルミ貼折箱かぶせ式1合	58
10-16	アルミ貼折箱かぶせ式1.5合	58
10-17	アルミ貼折箱かぶせ式2合	58
10-18	アルミ貼折箱かぶせ式3合	58
10-19	アルミ貼折箱さしこみ式1合	58
10-20	アルミ貼折箱さしこみ式1.5合	58
10-21	アルミ貼折箱さしこみ式2合	58
10-30	寿司ユニ 1合浅	87
10-31	寿司ユニ 1.5合浅	87
10-32	寿司ユニ 2合浅	87
10-34	寿司ユニ 1合	87
10-35	寿司ユニ 1.5合	87
10-36	寿司ユニ 2合	87
10-37	寿司ユニ 3合	87
10-38	寿司ユニ 4合	87
10-39	ユニ料理 6.5寸カブセ	87
10-40	ユニ料理 7寸カブセ	87
10-41	ユニ料理 8寸カブセ	87
10-42	ユニ料理 6.5寸ノセ	87
10-43	ユニ料理 7寸ノセ	87
10-44	ユニ料理 8寸ノセ	87
10-45	杉皮 1合浅	87
10-46	杉皮 1合	87
10-47	杉皮 1.5合	87
10-48	杉皮 2合浅	87
10-49	杉皮 2合	87
10-50	杉皮 3合	87
10-51	杉皮佃煮 3号	87
10-52	杉皮佃煮 4号	87
10-53	杉皮佃煮 5号	87
10-54	杉皮佃煮 6号	87
10-55	杉皮佃煮 7号	87
10-56	黒部 1合	87
10-57	黒部 1.5合	87
10-58	黒部 2合	87
10-59	黒部 3合	87
10-130A	デリボックス	52
10-131A	デリボックスM	52
10-132A	デリボックスL	52
10-141B	Gトレー 4	54
10-141H2	Gトレー フタ 3・4兼用 深	54
10-141L2	Gトレー フタ 3・4兼用 浅	54
10-143C	Gトレー 6	54
10-143H2	Gトレー フタ 6用 深	54
10-143L2	Gトレー フタ 6用 浅	54
10-145B	Gトレー 8	54
10-145H2	Gトレー フタ 8用 深	54
10-145L2	Gトレー フタ 8用 浅	54
10-150	フライドフーズ 三角袋S	67
10-150X	フライドフーズ 三角袋S 小口	67
10-152	フライドフーズ BOX-M	67
10-152X	フライドフーズ BOX-M 小口	67
10-154	リボンラップ三角袋M	67
10-154X	リボンラップ三角袋M 小口	67
10-155	カフェグリーン 三角袋M	67
10-155X	カフェグリーン 三角袋M 小口	67
10-156	カフェグリーン カットピザ	67
10-156X	カフェグリーン カットピザ 小口	67
10-157	カフェグリーン BOX-S	67
10-157X	カフェグリーン BOX-S 小口	67
10-158	カフェグリーン BOX-M	67
10-158X	カフェグリーン BOX-M 小口	67
10-160	デリボックスS	52
10-161	デリボックスM	52
10-162	デリボックスL	52
10-301	アルミカブセ式 木目 中	6・58
10-302	アルミカブセ式 木目 大	6・58
10-303	アルミカブセ式 木目 特大	6・58
10-304	アルミカブセ式 木目 特々大	6・58
10-305	エコレンジ 小	71
10-306	エコレンジ 中	71
10-307	エコレンジ 大	71
10-308A	ミエルハンディー トレー無	55
10-308B	ミエルハンディー トレー付	55
10-309	ミエルデリ M	63
10-310	ミエルデリ L	63
10-312	おりがみカップ 白ムジ 小	57
10-313	おりがみカップ 白ムジ 大	57
10-314	おりがみカップ 茶ムジ 小	57

品番	品名	掲載ページ
10-315	おりがみカップ 茶ムジ 大	57
10-316	おりがみカップ 牛柄 小	57
10-317	おりがみカップ 牛柄 大	57
10-318	ミエルピザ箱 持ち手付	72
10-319B	モノトーン耐油三角袋 ブラック	66
10-319W	モノトーン耐油三角袋 ホワイト	66
10-320B	テイクアウトBOX 黒	66
10-320W	テイクアウトBOX 白	66
10-321	モノトーン角底袋6号	66
10-322	モノトーンカップスリーブ S	75
10-323	モノトーンカップスリーブ L	75
10-324	耐油三角袋 ナチュラル S	65
10-325	耐油三角袋 ナチュラル L	65
10-326	耐油平袋 ナチュラル S	65
10-327	耐油平袋 ナチュラル L	65
10-328	耐油平袋 ナチュラル LL	65
10-329	耐油ガゼット ナチュラル S	65
10-330	耐油ガゼット ナチュラル M	65
10-331	耐油ガゼット ナチュラル L	65
10-332	耐油ガゼット ナチュラル LL	65
10-347	おりがみカップ 茶ムジ 特小	57
10-348	ミエルピザ箱 クラフト 11インチ	72
10-349	ミエルピザ箱 クラフト 12インチ	72
10-350	ミエルピザ箱 白ボーノ 11インチ	72
10-351	ミエルピザ箱 白ボーノ 12インチ	72
10-353	ミエルデリ S	63
10-354	グラムシエル長方1	64
10-355	ウルトラプレート No.7	82
10-356	ウルトラプレート No.8	82
10-357	ウルトラプレート No.9	82
10-358	ウルトラプレート No.11	82
10-359	ナチュラルバルブ NP-17	82
10-360	ナチュラルバルブ NP-20	82
10-361	ナチュラルバルブ NP-22	82
10-362	ナチュラルバルブ ブラウン NBP-17	82
10-363	ナチュラルバルブ ブラウン NBP-20	82
10-364	ナチュラルバルブ ブラウン NBP-22	82
10-365	P・T ピザ11インチ 白	74
10-366	P・T ピザ11インチ クラフト	74
10-367	ワンタッチBOX 1 P・T白	9
10-368	ワンタッチBOX 1 P・Tクラフト	9
10-369	ワンタッチBOX 2 P・T白	9
10-370	ワンタッチBOX 2 P・Tクラフト	9
10-371B	ミエルピザ箱 クラフト 10インチ	72
10-372	ミエルピザ箱 クラフト 14インチ	72
10-373F	おりがみカップ 蓋 特小用	57
10-374F	おりがみカップ 蓋 小用	57
10-375F	おりがみカップ 蓋 大用	57
10-390	紙トレー(ドリンクホール有)	77
10-393	白	76
10-394	黒	76
10-395	未晒	76
12-7	中華1合	59
12-8	中華1.5合	59
12-14B	ピザ箱 中8インチ	73
12-15	ピザ箱 大9インチ	73
12-20	ピザ箱 ピザ11インチ	73
12-24	鯛焼10個入白鯛10	62
12-25	鯛焼5個入白鯛5	62
12-26	鯛焼15個入白鯛15	62
12-27	鯛焼10個入NST-10	62
12-28	鯛焼5個入NST-5	62
12-29	鯛焼10個入YT-10	62
12-30	鯛焼5個入YT-5	62
12-31	鯛焼10個入赤鯛10	62
12-32	鯛焼10個入TJN-10	62
12-33	鯛焼5個入TJN-5	62
12-34	今川焼5個入白無地	61
12-35	今川焼10個入ICN-10	61
12-36	今川焼5個入ICN-5	61
12-38	大判焼10個入白無地中10	61
12-40	大判焼10個入NOS-10	61
12-41	大判焼5個入NOS-5	61
12-42	大判焼10個入中箱	61
12-43	大判焼10個入SD-100	61
12-44	大判焼5個入SD-50	61
12-45	太郎焼10個入太白10	61
12-46	太郎焼5個入太白5	61
12-47	回転焼10個入A-10	61
12-48	回転焼5個入A-5	61
12-51	お好み焼きOKONOMI-DX	60

品番	品名	掲載ページ
12-58	たこやきNH-91	60
12-59	たこやきNTT-86	60
12-62	たこやきBB-8	60
12-63	たこ焼きTAKO-030	60
12-74	ピザ箱 ピザ12インチ	73
12-90	BB-6	60
12-92	たこ焼きAT-8	60
12-93	たこ焼きTAKO-050	60
12-94	ピザP柄 8インチ	73
12-94A	ピザP柄 8インチ 大口	73
12-95	ピザP柄 10インチ	73
12-95A	ピザP柄 10インチ 大口	73
12-96	ピザP柄 14インチ	73
12-96A	ピザP柄 14インチ 大口	73
12-113	無地1合折レンジ対応	59
12-114	無地1.5合折レンジ対応	59
12-115	無地2合折レンジ対応	59
12-116	中華1合折レンジ対応	59
12-117	中華1.5合折レンジ対応	59
12-118	中華2合折レンジ対応	59
12-121	餃子レンジ対応	59
12-122	松前函	86
12-123	太巻函	86
12-163	開運太巻	86
12-165	太巻折	86
12-169	ピザボノ柄 8インチ	73
12-169A	ピザボノ柄 8インチ 大口	73
12-170	ピザボノ柄 10インチ	73
12-170A	ピザボノ柄 10インチ 大口	73
12-171	ピザボノ柄 12インチ	73
12-171A	ピザボノ柄 12インチ 大口	73
12-172	ピザボノ柄 14インチ	73
12-172A	ピザボノ柄 14インチ 大口	73
12-200	マッチングBOX 1700白	56
12-201	マッチングBOX 1700茶	56
12-202	マッチングBOX 900白	56
12-203	マッチングBOX 900茶	56
12-205	バラエティー3500	56
12-206	バラエティー1650	56
12-216	白ムジ SP-1 8インチ	73
12-217	白ムジ SP-2 10インチ	73
12-218	白ムジ SP-4 12インチ	73
12-222	TY-BAGNo.60	74
12-223	ピザボノ柄 16インチ	73
12-223A	ピザボノ柄 16インチ 大口	73
12-224A	イタリアーノ 12インチ	73
12-224K	イタリアーノ 12インチ 大口	73
12-225A	イタリアーノ 14インチ	73
12-225K	イタリアーノ 14インチ 大口	73
12-225W	イタリアーノ 14インチ 窓付	73
12-230	パンパン No.10(N)	74
12-231	パンパン No.12(N)	74
12-232	パンパン No.14(N)	74
12-235	イタリアーノ 14インチハーフ 窓付	73
15-21	竹籠 SS セロ付き	44
15-21N	竹籠 SS セロなし	44
15-22	竹籠 S セロ付き	44
15-22N	竹籠 S セロなし	44
15-23	竹籠 M セロ付き	44
15-23N	竹籠 M セロなし	44
15-24	竹籠 L セロ付き	44
15-24N	竹籠 L セロなし	44
15-25	竹籠 LL セロ付き	44
15-25N	竹籠 LL セロなし	44
15-71	杉柄 深口 極小 セロ付き	44
15-71N	杉柄 深口 極小 セロなし	44
15-72	杉柄 深口 小 セロ付き	44
15-72N	杉柄 深口 小 セロなし	44
15-73	杉柄 深口 中 セロ付き	44
15-73N	杉柄 深口 中 セロなし	44
15-74	杉柄 深口 大 セロ付き	44
15-74N	杉柄 深口 大 セロなし	44
15-75	杉柄 深口 特大 セロ付き	44
15-75N	杉柄 深口 特大 セロなし	44
15-117	椎茸原木 小 セロ付き	44
15-117N	椎茸原木 小 セロなし	44
15-118	椎茸原木 中 セロ付き	44
15-118N	椎茸原木 中 セロなし	44
17-1	ハム布台紙 1本	16
17-2	ハム布台紙 2本	16
17-3	ハム布台紙 3本	16

品番	品名	掲載ページ
17-4	ハム不織布台紙付 小	16
17-5	ハム不織布台紙付 中	16
17-6	ハム不織布台紙付 特大	16
17-7	木箱ハム 1本	16
17-8	木箱ハム 2本	16
17-9	木箱ハム 3本	16
17-15	パームハム箱 不織布台紙付 小	17
17-15A	パームハム箱 片段台紙付 小	17
17-16	パームハム箱 不織布台紙付 中	17
17-16A	パームハム箱 片段台紙付 中	17
17-17	パームハム箱 不織布台紙付 大	17
17-17A	パームハム箱 片段台紙付 大	17
17-18	ソーセージ箱 大	16
17-19	ソーセージ箱 特大	16
17-111	ハム不織布台紙付 小	16
17-155	パームハム箱 片段台紙無 小	17
17-166	パームハム箱 片段台紙無 中	17
17-177	パームハム箱 片段台紙無 大	17
17-222	ハム不織布台紙付 中	16
17-333	ハム不織布台紙付 大	16
17-444	ハム不織布台紙付 特大	16
30 ~		
34-27	クールBOX 9号	119
34-30	クールBOX 12号	119
35-11	50cm角シート	11・125
35-22	保冷バック 1号	123
35-23	保冷バック 2号	123
35-24	保冷バック 3号	123
35-25	保冷バック 4号	123
35-26	保冷バック 5号	123
35-27	保冷バック 6号	123
35-28	保冷バック 7号	123
35-29	保冷バック 8号	123
35-30	保冷バック 9号	123
35-31	保冷バック 10号	123
35-35	アイスクリーム S手提白小	124
35-36	アイスクリーム M手提白中	124
35-37	アイスクリーム L手提白大	124
35-38	手提マチ 特大	124
35-39	手提マチ 大	124
35-40	平袋 S	123
35-41	平袋 M	123
35-42	平袋 L	123
35-43	平袋 LL	123
35-44	角底袋 S	123
35-45	角底袋 M	123
35-46	角底袋 L	123
35-62	アルミ保冷シート	11・125
35-69	保冷平袋 小	128
35-70	保冷平袋 大	128
35-71	保冷角底袋 小	128
35-72	保冷角底袋 大	128
35-73	保冷手提袋 丸紐	128
35-74	保冷手提袋 平紐	128
100 ~		
134-1	ローストチキン	17
188-1	ローストチキン特大	17
A ~		
A-1	新巻鮭笹柄 小	28
A-1P	新巻ポリ袋	29
A-1T	新巻 手提	28
A-2	新巻鮭笹柄 中	28
A-3	新巻鮭笹柄 大	28
A-4	新巻鮭笹柄 特大	28
A-19S	新巻木目 S	28
A-20M	新巻木目 M	28
A-21L	新巻木目 L	28
A-52	切り身詰め合わせ10ヶ	26
A-53	サーモングルメ詰合せ	26
A-54	新巻姿切り身箱	8・29
A-55	切り身箱小	26
A-56	新巻 木目切り身箱	29
A-57	鮭切身箱 黒	29
A-102	新巻鮭波柄 中	28
A-103	新巻鮭波柄 大	28
A-202	新巻鮭調理柄 中	28
A-203	新巻鮭調理柄 大	28
AA-237	寿司折 関東杉1合	88

品番	品名	掲載ページ
AA-238	寿司折 関東杉1合半	88
AA-239	寿司折 関東杉2合	88
AA-248	寿司折 黒エンボス1合	88
AA-249	寿司折 黒エンボス1合半	88
AA-250	寿司折 黒エンボス2合	88
AA-273	寿司折 紅梅1合	88
AA-274	寿司折 紅梅1合半	88
AA-275	寿司折 紅梅2合	88
AG-1012	ミニすだれ ヨシ7.2×12	99
AG-1112	ミニすだれ ヒゴ11×11	99
AG-1321	ミニすだれ ヨシ13×21	99
AG-1452	ミニすだれ ヨシ14.5×27	99
AG-2121	ミニすだれ ヨシ21×21	99
AG-2327	ミニすだれ ヨシ23×27	99
AG-2333	ミニすだれ ヨシ23×33	99
AG-2527	ミニすだれ ヨシ25×27	99
AG-2927	ミニすだれ ヨシ29×27	99
AG-2934	ミニすだれ ヨシ29×34	99
AG-2939	ミニすだれ ヨシ29×39	99
AG-3001	ミニタマゴ	98
AG-3006	ミニ丸6	98
AG-3007	ミニ丸8浅型	98
AG-3008	ミニ丸8	98
AG-3009	ミニ丸9	98
AG-3010	ミニ丸10G	98
AG-3011	ミニ丸11フタ付	98
AG-3015	ミニ丸6BK	98
AG-3016	ミニ丸6BR	98
AG-3017	ミニ丸8BK	98
AG-3018	ミニ丸8BR	98
AG-3021	ミニ角8G	98
AG-3022	ミニ角8BR	98
AG-3033	ミニすだれ ヨシ30×33	99
AG-3051	ミニ小舟	98
AG-3053	ミニ箕型(SS)	98
AG-3061	手揚げかご山型	97
AG-3062	手揚げかご小判	97
AG-3063	ミニ手付丸8	98
AG-3064	ミニ手付タマゴ	98
AG-3111	目ざる 丸 11	100
AG-3113	目ざる 丸 13	100
AG-3115	目ざる 丸 15	100
AG-3117	目ざる 丸 17	100
AG-3120	目ざる 丸 20	100
AG-3212	目ざる 角 13A	100
AG-3213	目ざる 角 13	100
AG-3215	目ざる 角 15	100
AG-3217	目ざる 角 17	100
AG-3220	目ざる 角 20	100
AG-3231	目ざる 長角 18A	100
AG-3232	目ざる 長角 20A	100
AG-3233	目ざる 長角 22A	100
AG-3320	竹籠・ざる 丸ザル20	99
AG-3323	竹籠・ざる 丸ザル23	99
AG-3325	竹籠・ざる 丸ザル25	99
AG-3413	目ざる 小判 13	100
AG-3415	目ざる 小判 15	100
AG-3417	目ざる 小判 17	100
AG-3418	目ざる 小判 18	100
AG-3420	目ざる 小判 20	100
AG-3423	目ざる 小判 23	100
AG-3606	松茸カゴセット	95
AG-3611	手揚げかごG(L)	97
AG-3612	手揚げかごG(M)	97
AG-3613	手揚げかごG(S)	97
AG-3615	手揚げかごW(L)	97
AG-3617	手揚げかごW(S)	97
AG-3701	竹トレー S	99
AG-3702	竹トレー M	99
AG-3703	竹トレー L	99
AG-3705	竹トレー W(S)	99
AG-3706	竹トレー 深型	99
AG-3711	竹トレー 浅型(L)	99
AG-3712	竹トレー 浅型(S)	99
AG-3731	竹トレー 市松(S)	99
AG-3732	竹トレー 市松(L)	99
AG-3809	竹籠・ざる 椀9(W9)	99
AG-3810	竹籠・ざる 椀10(W10)	99
AG-3813	竹籠・ざる 椀13(W13)	99
AG-3815	竹籠・ざる 椀15(W15)	99
AG-3909	竹籠・ざる 新椀9(N9)	99

品番	品名	掲載ページ
AG-3910	竹籠・ざる 新椀10(N10)	99
AG-3911	竹籠・ざる 新椀12浅型	99
AG-3912	竹籠・ざる 新椀12(N12)	99
AG-3913	竹籠・ざる 新椀13(N13)	99
AG-3914	竹籠・ざる 新椀14(N14)	99
AG-3915	竹籠・ざる 新椀15(N15)	99
AG-3920	竹籠・ざる 新椀20(N20)	99
AG-3922	竹籠・ざる 新椀22(N22)	99
AG-3925	竹籠・ざる 新椀25(N25)	99
AG-3929	竹籠・ざる 新椀29(N29)	99
AG-5003	経木舟皿SP 3号	95
AG-5004	経木舟皿SP 4号	95
AG-5005	経木舟皿SP 5号	95
AG-5006	経木舟皿SP 6号	95
AG-5007	経木舟皿SP 7号	95
AG-5008	経木舟皿SP 8号	95
AG-5009	経木舟皿SP 9号	95
AG-5015	経木舟皿SP 10号	95
AG-5071	経木 文庫 5×3寸	95
AG-5072	経木 文庫 6×3寸	95
AG-5073	経木 文庫 6×3.5寸	95
AG-5074	経木 文庫 7×3寸	95
AG-5075	経木 文庫 7×3.5寸	95
AG-5076	経木 文庫 7×4寸	95
AG-5077	経木 文庫 7×5寸	95
AT-1	PLA(生分解プラスチック)スプーン	78
AW-132	キルトバッグブラック 小	127
AW-133	キルトバッグブラック 中	127
AW-LC631AB	カラークールトート 小 ブラウン	127
AW-LC631AC	カラークールトート 小 ホワイト	127
AW-LC631AD	カラークールトート 小 ベージュ	127
AW-LC632AB	カラークールトート 中 ブラウン	127
AW-LC632AC	カラークールトート 中 ホワイト	127
AW-LC632AD	カラークールトート 中 ベージュ	127
AW-LC633AB	カラークールトート 大 ブラウン	127
AW-LC633AC	カラークールトート 大 ホワイト	127
AW-LC633AD	カラークールトート 大 ベージュ	127
AW-LC651AB	カラークールスクエア ブラウン	127
AW-LC651AC	カラークールスクエア ホワイト	127
B~		
B-10	紅鮭かぶせ式	28
BT-2	包み紙(紺)	141
BT-4	包み紙(抹茶)	141
BT-10	山かすみ	140
BT-11	格子模様 S	139
BT-12	格子模様 M	139
BT-13	格子模様 L	139
BT-14	格子模様 LL	139
BT-15	仏用キャリーBOX手提小	134
BT-16	格子模様 SS	139
BT-17	茶作り(小)	140
BT-18	キャリー手提大バリス柄(パット付)	134
BT-30	豊味紀行 1/2枠	146
BT-31	豊味紀行 2/3枠	146
BT-32	豊味紀行 1/3枠	146
BT-37	透明ハガキ入れシール118×130	142
BT-46	のりバック 2本	143
BT-47	のりバック 3本	143
BT-48	のりバック 4本	143
BT-49	のりバック 5本・6本兼用	143
BT-53	格子模様 ML	139
BT-54	不織布バッグ 20号	138
BT-55	志お酒・お菓子箱	132
BT-59	志草花	132
BT-60	手提志セット	132
BT-61A	スペシャルセット	130
BT-62	シュガーセット	130
BT-64	エクセレント(小)緑	133
BT-65	エクセレント(大)紫	133
BT-68	不織布 濃グレー S	138
BT-69	不織布 濃グレー M	138
BT-70	不織布 濃グレー L	138
BT-72	ハンディー(白)志	132
BT-73	エクセレント(特大)紫	133
BT-74	100g平袋手提	132
BT-75A	セレモニーBOX ブルー	134
BT-75B	セレモニーBOX グリーン	134
BT-76	緑撰志(プレス)	132
BT-77	緑撰志(ワンタッチ)	132
BT-78	モノグラム(小)黒	133

品番	品名	掲載ページ
BT-79	モノグラム(中)黒	133
BT-83	三角ポケット120mm	142
BT-83X	三角ポケット120mm 小口	142
BT-85	モノグラム(小)白	133
BT-86	三角ポケット付のし紙	142
BT-88	不織布手提袋ミニ	137
BT-89	モノグラム(SS)白	133
BT-90	ポリバックページ(S)	141
BT-91	ポリバックページ(M)	141
BT-92	不織布手提袋黒(L)	138
BT-93	コーナースील透明(小)	142
BT-94	コーナースील透明(中)	142
BT-95	モノグラム ネイビー	131
BT-96	不織布手提袋ミニ (ブラウン)	137
BT-97	不織布手提 オール紺	138
BT-98	御葬儀書類箱	142
BT-99	中陰壇	142
BT-100	市松模様 白茶 ミニ	140
BT-101	市松模様 白茶 小	140
BT-102	市松模様 白茶 ロング	140
BT-103	不織布手提袋 ミニ グレー	137
BT-104	不織布手提袋 ミニ 茶	137
BT-106	志 手提カートン 緑	132
BT-107	三線(草)	131
BT-108	市松模様 紺 S	139
BT-109	市松模様 紺 M	139
BT-110	市松模様 紺 L	139
BT-112	ブラウンセレクト	131
BT-113	不織布小判抜き 紺	139
BT-114	手提箱 雲竜 茶	132
BT-115	CBバッグ ネイビー-SS	140
BT-117	CBバッグ マルーンM	140
BT-119	礼状用吊り下げ袋(透明)	140
BT-120	手提箱 和紙柄光輪	132
BT-121	不織布手提袋小判抜き(小)	139
BT-122	市松模様 紺 手提袋 K	139
BT-123	ストーンライン S 4	140
BT-126	ウォームハート	134
BT-127	紙華束セット(木目)	141
C~		
CKP-3	スタンドバック柄入 ピンク/緑	108
CKP-7	スタンドバック柄入 白/ピンク	108
CKP-8	スタンドバック柄入 白/緑	108
CKP-9	スタンドバック柄入 ページ	108
CKP-10	スタンドバック柄入 おひな(小)	108
CKP-11	スタンドバック柄入 おひな(大)	108
CKP-B1	スタンドバック無地バリア 110×200	108
CKP-B2	スタンドバック無地バリア 120×220	108
CKP-B3	スタンドバック無地バリア 130×170	108
CKP-B4	スタンドバック無地バリア 130×220	108
CKP-B5	スタンドバック無地バリア 130×250	108
CKP-B6	スタンドバック無地バリア 140×250	108
CKP-B7	スタンドバック無地バリア 150×250	108
CKP-B8	スタンドバック無地バリア 160×250	108
CKP-B9	スタンドバック無地バリア 170×250	108
CUP-3	カップホルダー4穴 M	77
CUP-4	カップホルダー4穴 L	77
CUP-5	パルプモールドドリンクキャリア	77
E~		
EC-B002	フードバック仕切付	81
EC-L004	おわんL600ml	81
EC-L026B	おわんM350ml	81
EC-L028	カップ425ml	81
EC-L051	コップ240ml	81
EC-P011	皿M18cm	82
EC-P012	仕切付皿23cm	82
EC-P013	皿L23cm	82
EC-P019	皿Sしょうゆ	82
EC-T005	角トレー20×15	82
EC-T012	角皿惣菜パックL	82
EE-61W	はっ水宅配箱 6cm 1	10
EE-62W	はっ水宅配箱 6cm 2	10
EE-63W	はっ水宅配箱 6cm 3	10
EE-64W	はっ水宅配箱 6cm 4	10
EE-65W	はっ水宅配箱 6cm 5	10
EE-66W	はっ水宅配箱 6cm 6	10
EE-91W	はっ水宅配箱 9cm 1	10
EE-92BK	はっ水宅配箱 黒 9cm	22
EE-92W	はっ水宅配箱 9cm 2	10

品番	品名	掲載ページ
EE-93W	はっ水宅配箱 9cm 3	10
EE-94W	はっ水宅配箱 9cm 4	10
EE-95W	はっ水宅配箱 9cm 5	10
EE-96W	はっ水宅配箱 9cm 6	10
ESP-2	不織布手提小ブラウン(ブラウン/ページ)	139
ESP-3	不織布手提中紺	139
F~		
F-9	森林サービス箱(ボール)	45
FB-4	紐付き発泡スチロールケース 緑	120
FB-6	紐付き発泡スチロールケース 緑	120
FB-10	紐付き発泡スチロールケース 緑	120
FB-12	紐付き発泡スチロールケース 緑	120
FB-16	紐付き発泡スチロールケース 緑	120
FB-18	紐付き発泡スチロールケース 緑	120
FM-10	発泡保冷箱小	119
FM-15	発泡保冷箱中	119
FM-20	発泡保冷箱大	119
FUL-0390	ルックバッグ No.6S無地	70
FUL-0404	ルックバッグ No.6Sデリシャス	70
FUL-0420	ルックバッグ No.4S 未晒無地	70
FUL-0447	ルックバッグ No.4S 未晒フライド	70
FUL-1192	ルックバッグ No.4	70
FUL-1206	ルックバッグ No.6	70
FUL-1214	ルックバッグ No.8	70
FUL-1230	ルックバッグ No.4S 無地	70
FUL-1265	ルックバッグ No.4S フライド	70
FUL-1273	ルックバッグ No.4S フランソフ	70
FUL-1311	ルックバッグ No.4S 未晒竹皮	70
FUL-1321	ルックバッグ No.4S デリシャス	70
FUT-4001	耐油袋G 大	69
FUT-4002	耐油袋G 中	69
FUT-4003	耐油袋G 小	69
FUT-4004	耐油袋G 特小	69
FUT-4005	耐油袋F 大	69
FUT-4006	耐油袋F 中	69
FUT-4007	耐油袋F 小	69
FUT-4008	耐油袋F 特小	69
FUT-4009	焼きいも袋 タテ柄	70
FUT-4010	焼きいも袋 ヨコ柄	70
G~		
GO-15	寿留女無地小	108
GO-16	寿留女無地大	108
H~		
H-333	金三宝	141
J~		
JC-1	スプーン大クリーム単袋	78
JC-2	フォーク大クリーム単袋	78
JC-3	先割スプーン大クリーム単袋	78
JC-4	スプーン小透明単袋	78
JC-5	フォーク中透明5連袋	78
JC-8	スプーン大黒単袋	78
JC-9	フォーク大黒単袋	78
JC-20	マドラー大黒バラ	75
JC-24	ミニスプーン3色10連袋	78
JC-70	バラ ウッドスプーン大	78
JC-71	バラ ウッドフォーク大	78
JC-72	バラ ウッドナイフ大	78
JC-73	バラ ウッドスプーン中	78
JC-74	バラ ウッドスプーン小	78
JC-80	単袋 ウッドスプーン大	78
JC-81	単袋 ウッドフォーク大	78
JC-82	単袋 ウッドナイフ大	78
JC-83	単袋 ウッドスプーン中	78
JC-84	単袋 ウッドスプーン小	78
K~		
K-1128	広口瓶S×3本クリア	102
K-1133	広口瓶L×3本箱	102
K-1134	広口瓶LL×3本箱	102
K-1150	広口瓶S×4本箱	102
K-1151	広口瓶M×4本箱	102
K-1153	広口瓶L×6本箱	102
K-1154	広口瓶L×1本箱	102
K-1156	広口瓶M×1本箱	102
K-1157	広口瓶S×1本箱	102
K-1203-1	ミニチュア袋 1合用	104
K-1203-2	ミニチュア袋 2合用	104

品番	品名	掲載ページ
K-1203-3	ミニチュア袋 3合用	104
K-1203-4	ミニチュア袋 5合用	104
K-1229	広口瓶M×3本箱	102
KOS-20A	テイクテーパータイプ TB-6	53
KOS-20B	テイクテーパータイプ TH-6	53
KOS-21A	テイクテーパータイプ TB-8	53
KOS-21B	テイクテーパータイプ TH-8	53
KOS-22A	テイクテーパータイプ TB-12	53
KOS-23A	テイクテーパータイプ YB-S	53
KOS-23B	テイクテーパータイプ YH-S	53
KOS-24A	折りたたみタイプ YB-M	53
KOS-24B	折りたたみタイプ YH-M	53
KOS-25A	折りたたみタイプ YB-L	53
KOS-26A	折りたたみタイプ OB-M	53
KOS-26B	折りたたみタイプ OH-M	53
KOS-27A	折りたたみタイプ OB-L	53
KOS-30	丼取手無 520FN-S	53
KOS-31	丼取手無 760FN-M	53
KOS-32	丼取手無 1010FN-L	53
KOS-33	丼取手付 520FT-S	53
KOS-34	丼取手付 760FT-M	53
KOS-35	丼取手付 1010FT-L	53
KOS-37	ハンバーガートレーEC6	64
KOS-38	ホットドックトレイEC7	64
KOS-41	クラフトハンバーガートレーEC6	64
KOS-42	クラフトホットドックトレイEC7	64
KOS-43	クラフトハンバーガートレー大EC8	64
KOS-44	クラフトサンドトレイEC9	64
KOS-45	STコンテナ っぱ	89
KOS-46	STコンテナ 赤黒	89
KOS-47	STコンテナ 白	89
KOS-48	STコンテナ フタ	89
KP-815B	KP-815Bトレイ	48
KP-817	KP-817トレイ	48
KP-819	KP-819トレイ	48
KP-820	KP-820トレイ	48
KP-821	KP-821トレイ	48
KP-823	KP-823トレイ	48
KP-823B	KP-823Bトレイ	48
KP-829	KP-829トレイ	48
KP-832	KP-832トレイ小	48
KP-835	KP-835トレイS	48
KP-840	KP-840トレイ中	48
KP-844	KP-844トレイ	48
KP-850	KP-850トレイ	48
KPP-842	P-842トレイ	48
KR-15	Mパック No.20	71
KR-16	Mパック No.30	71
KR-17	Mパック No.40	71
KR-18	Mパック No.50	71
KR-19	Mパック No.60	71
KR-20	Mパック No.70	71
KR-21	エコココロ小MK	71
KR-22	エコココロ中MK	71
KR-23	エコココロ大MK	71
KR-26	クラフト小KEG	71
KR-27	クラフト中KEG	71
KR-28	クラフト大KEG	71
KRL-SE1015	しん重もん SE1015	40
KRL-SE1020	しん重もん SE1020	40
KRL-SE1025	しん重もん SE1025	40
KRL-SE1030	しん重もん SE1030	40
KRL-SE1121	しん重もん SE1121	40
KRL-SE1122	しん重もん SE1122	40
KRL-SE1217	しん重もん SE1217	40
KRL-SE1220	しん重もん SE1220	40
KRL-SE1222	しん重もん SE1222	40
KRL-SE1225	しん重もん SE1225	40
KRL-SE1230	しん重もん SE1230	40
KRL-SE1318	しん重もん SE1318	40
KRL-SE1323	しん重もん SE1323	40
KRL-SE1327	しん重もん SE1327	40
KRL-SE1330	しん重もん SE1330	40
KRL-SE1335	しん重もん SE1335	40
KRL-SE1420	しん重もん SE1420	40
KRL-SE1422	しん重もん SE1422	40
KRL-SE1423	しん重もん SE1423	40
KRL-SE1424	しん重もん SE1424	40
KRL-SE1425	しん重もん SE1425	40
KRL-SE1430	しん重もん SE1430	40
KRL-SE1520	しん重もん SE1520	40

品番	品名	掲載ページ
KRL-SE1525	しん重もん SE1525	40
KRL-SE1530	しん重もん SE1530	40
KRL-SE1535	しん重もん SE1535	40
KRL-SE1620	しん重もん SE1620	40
KRL-SE1625	しん重もん SE1625	40
KRL-SE1626	しん重もん SE1626	40
KRL-SE1630	しん重もん SE1630	40
KRL-SE1727	しん重もん SE1727	40
KRL-SE1730	しん重もん SE1730	40
KRL-SE1735	しん重もん SE1735	40
KRL-SE1820	しん重もん SE1820	40
KRL-SE1822	しん重もん SE1822	40
KRL-SE1823	しん重もん SE1823	40
KRL-SE1825	しん重もん SE1825	40
KRL-SE1826	しん重もん SE1826	40
KRL-SE1827	しん重もん SE1827	40
KRL-SE1828	しん重もん SE1828	40
KRL-SE1830	しん重もん SE1830	40
KRL-SE1835	しん重もん SE1835	40
KRL-SE2020	しん重もん SE2020	40
KRL-SE2022	しん重もん SE2022	40
KRL-SE2025	しん重もん SE2025	40
KRL-SE2030	しん重もん SE2030	40
KRL-SE2033	しん重もん SE2033	40
KRL-SE2035	しん重もん SE2035	40
KRL-SE2040	しん重もん SE2040	40
KRL-SE2050	しん重もん SE2050	40
KRL-SE2055	しん重もん SE2055	40
KRL-SE2233	しん重もん SE2233	40
KRL-SE2333	しん重もん SE2333	40
KRL-SE2334	しん重もん SE2334	40
KRL-SE2530	しん重もん SE2530	40
KRL-SE2535	しん重もん SE2535	40
KRL-SE2538	しん重もん SE2538	40
KRL-SE2540	しん重もん SE2540	40
KRL-SE2545	しん重もん SE2545	40
KRL-SE2550	しん重もん SE2550	40
KRL-SE2560	しん重もん SE2560	40
KRL-SE2635	しん重もん SE2635	40
KRL-SE2835	しん重もん SE2835	40
KRL-SE2838	しん重もん SE2838	40
KRL-SE3030	しん重もん SE3030	40
KRL-SE3035	しん重もん SE3035	40
KRL-SE3040	しん重もん SE3040	40
KRL-SE3045	しん重もん SE3045	40
KRL-SE3050	しん重もん SE3050	40
KRL-SE3055	しん重もん SE3055	40
KRL-SE3060	しん重もん SE3060	40
KRL-SE3540	しん重もん SE3540	40
KRL-SE3545	しん重もん SE3545	40
KRL-SE3550	しん重もん SE3550	40
KRL-SE3555	しん重もん SE3555	40
KRL-SE3560	しん重もん SE3560	40
KRL-SE4040	しん重もん SE4040	40
KRL-SE4045	しん重もん SE4045	40
KRL-SE4050	しん重もん SE4050	40
KRL-SE4055	しん重もん SE4055	40
KRL-SE4060	しん重もん SE4060	40
KRL-SE4065	しん重もん SE4065	40
KRL-SE4070	しん重もん SE4070	40
KRL-SE4080	しん重もん SE4080	40
KRL-SE4550	しん重もん SE4550	40
KRL-SE4555	しん重もん SE4555	40
KRL-SE4560	しん重もん SE4560	40
KRL-SE4570	しん重もん SE4570	40
KRL-SE4580	しん重もん SE4580	40
KRL-SE4585	しん重もん SE4585	40
KRL-SE5070	しん重もん SE5070	40
KRL-SE5080	しん重もん SE5080	40
KRL-X1123	強美人80 X1123	38
KRL-X1217	強美人80 X1217	38
KRL-X1220	強美人80 X1220	38
KRL-X1223	強美人80 X1223	38
KRL-X1318	強美人80 X1318	38
KRL-X1320	強美人80 X1320	38
KRL-X1323	強美人80 X1323	38
KRL-X1325	強美人80 X1325	38
KRL-X1420	強美人80 X1420	38
KRL-X1423	強美人80 X1423	38
KRL-X1523	強美人80 X1523	38
KRL-X1525	強美人80 X1525	38

品番	品名	掲載ページ
KRL-X1527	彈美人80 X1527	38
KRL-X1528	彈美人80 X1528	38
KRL-X1625	彈美人80 X1625	38
KRL-X1725	彈美人80 X1725	38
KRL-X1727	彈美人80 X1727	38
KRL-X1826	彈美人80 X1826	38
KRL-X1830	彈美人80 X1830	38
KRL-X1928	彈美人80 X1928	38
KRL-X2023	彈美人80 X2023	38
KRL-X2026	彈美人80 X2026	38
KRL-X2030	彈美人80 X2030	38
KRL-X2230	彈美人80 X2230	38
KRL-X2233	彈美人80 X2233	38
KRL-X2235	彈美人80 X2235	38
KRL-X2428	彈美人80 X2428	38
KRL-X2430	彈美人80 X2430	38
KRL-X2432	彈美人80 X2432	38
KRL-X2435	彈美人80 X2435	38
KRL-X2635	彈美人80 X2635	38
KRL-X2638	彈美人80 X2638	38
KRL-X2835	彈美人80 X2835	38
KRL-X2840	彈美人80 X2840	38
KRL-X3040	彈美人80 X3040	38
KRL-X3043	彈美人80 X3043	38
KRL-X3045	彈美人80 X3045	38
KRL-XL1238	彈美人ロング XL1238	37
KRL-XL1345	彈美人ロング XL1345	37
KRL-XL1450	彈美人ロング XL1450	37
KRL-XL1545	彈美人ロング XL1545	37
KRL-XL1740	彈美人ロング XL1740	37
KRL-XT1420	彈美人90 XT1420	38
KRL-XT1525	彈美人90 XT1525	38
KRL-XT1625	彈美人90 XT1625	38
KRL-XT1826	彈美人90 XT1826	38
KRL-XT2026	彈美人90 XT2026	38
KRL-XT2030	彈美人90 XT2030	38
KRL-XT2230	彈美人90 XT2230	38
KRL-XT2235	彈美人90 XT2235	38
KRL-XT2432	彈美人90 XT2432	38
KRL-XT2435	彈美人90 XT2435	38
KRL-XT2635	彈美人90 XT2635	38
KRL-XT2638	彈美人90 XT2638	38
KRL-XT2840	彈美人90 XT2840	38
KRL-XT3040	彈美人90 XT3040	38
KRL-XT3045	彈美人90 XT3045	38
KRL-XTL1650	彈美人ロング XTL1650	37
KRL-XTL2250	彈美人ロング XTL2250	37
KRL-XTL2550	彈美人ロング XTL2550	37
KRL-XTL2555	彈美人ロング XTL2555	37
KRL-XTL2560	彈美人ロング XTL2560	37
KRL-XTL2850	彈美人ロング XTL2850	37
KRL-XTL2865	彈美人ロング XTL2865	37
KSS-1	クールバッグファスナー 黒M	18
KSS-2	クールバッグファスナー 黒L	18
KSS-3	クールバッグファスナー 黒LL	18
KSS-4	クールバッグファスナー 茶M	18
KSS-4X	クールバッグファスナー 茶M 小口	18
KSS-5	クールバッグファスナー 茶L	18
KSS-5X	クールバッグファスナー 茶L 小口	18
KSS-6	クールバッグファスナー 茶LL	18
KSS-6X	クールバッグファスナー 茶LL 小口	18
KSS-7	クールバッグファスナー ベージュM	18
KSS-7X	クールバッグファスナー ベージュM 小口	18
KSS-8	クールバッグファスナー ベージュL	18
KSS-8X	クールバッグファスナー ベージュL 小口	18
KSS-9	クールバッグファスナー ベージュLL	18
KSS-9X	クールバッグファスナー ベージュLL 小口	18
KWP-1	あにぼて パンダ ブラック	67
KWP-2	あにぼて パンダ ピンク	67
KWP-3	あにぼて パンダ オレンジ	67
KWP-4	サラダボックスS	52
KWP-5	サラダボックスM	52
KWP-6	サラダボックスL	52
KY-3	紅鮭筒式	28
KY-4	紅鮭木目 M	28
KY-5	紅鮭木目 L	28
L ~		
L-150	仏用ムラサキ(小)	135
L-310	コルディアアル蘭	134
L-312	蘭(大)グリーン	134

品番	品名	掲載ページ
L-321	蘭(特大)ブルー	134
L-384	セレモニー蘭ブルー	134
L-421	花春秋 大	135
L-422	花春秋 特大	135
L-423	花春秋 特々大	135
L-437	花物語 大	135
L-438	花物語 特大	135
L-439	花物語 特々大	135
L-472	華風泉 大	135
L-473	華風泉 特大	135
L-474	華風泉 特々大	135
L-477	蘭ミニ手提ブルー	134
L-483	蘭の香 大	135
L-484	蘭の香 特大	135
L-485	蘭の香 特々大	135
L-829	透明ハガキ入れ	142
L-2000	せせらぎ(特々大)	136
L-2005	リリィーバステルグリーン	136
L-2012	華風泉120	136
L-2018	月下美人 大	135
L-2019	月下美人 特大	135
L-2040	セレモニーブルー90	132
L-2104	美濃菊 大	135
L-2105	美濃菊 特大	135
L-2106	美濃菊 特々大	135
L-2168	夢見草(特々大)	136
L-2272	FMフルーツ手提 大	136
L-2285	夢見草 特大	136
M ~		
M-1	中抜和紙 タテ 背貼袋 M-1	107
M-2	中抜和紙 タテ 背貼袋 M-2	107
M-3	中抜和紙 タテ 背貼袋 M-3	107
M-4	中抜和紙 タテ 背貼袋 M-4	107
M-5	中抜和紙 タテ 背貼袋 M-5	107
M-6	中抜和紙 ヨコ 三方袋 M-6	107
M-7	中抜和紙 ヨコ 三方袋 M-7	107
M-8	中抜和紙 ヨコ 三方袋 M-8	107
M-9	中抜和紙 ヨコ 三方袋 M-9	107
M-10	中抜和紙 ヨコ 三方袋 M-10	107
M-11	中抜和紙 タテ カラー 背貼袋 M-11	107
M-12	中抜和紙 タテ カラー 背貼袋 M-12	107
M-13	中抜和紙 タテ カラー 背貼袋 M-13	107
MA-1	竹皮柄1本箱細	86
MA-2	竹皮柄1本箱太	86
MA-3	竹皮柄のせふた箱S	90
MA-4	竹皮柄のせふた箱M	90
MA-5	竹皮柄のせふた箱L	90
MA-41	竹皮プレスフタ付4H	92
MA-42	竹皮プレスフタ付3H	92
MA-43	竹皮プレスフタ付5H	92
MA-200	黒染アジロ容器6H	96
MA-201	黒染アジロ容器4H	96
MA-210	茶染アジロ容器6H	96
MA-211	茶染アジロ容器4H	96
MA-240	竹皮容器7H	93
MA-241	竹皮容器6H	93
MA-254	孟竹容器4H	93
MA-313C	竹皮準内地柄 No.2広	93
MA-314B	竹皮準内地柄 No.1中	93
MA-314C	竹皮準内地柄 No.1広	93
MA-315B	竹皮準内地柄 No.大中	93
MA-315C	竹皮準内地柄 No.大広	93
MA-316B	竹皮準内地柄 No.特大中	93
MA-316C	竹皮準内地柄 No.特大広	93
MA-521A	竹皮カンタン紙折箱 170-57	91
MA-523A	竹皮カンタン紙折箱 197-57	91
MA-531	竹皮柄一体型120	90
MA-533	竹皮柄一体型160	90
MA-534	竹皮編柄かぶせフタ170	90
MA-535	竹皮柄かぶせフタ170	90
MA-536	竹皮編柄一体式197	90
MA-537A	竹皮柄ワンタッチ 仕切 A	91
MA-537B	竹皮柄ワンタッチ 仕切 B	91
MA-537C	竹皮柄ワンタッチ 仕切 C	91
MA-537D	竹皮柄ワンタッチ 仕切 D	91
MA-537E	竹皮柄ワンタッチ 仕切 E	91
MA-537F	竹皮柄ワンタッチ 仕切 F	91
MA-538A	竹皮編柄ワンタッチ 仕切 A	91
MA-538B	竹皮編柄ワンタッチ 仕切 B	91
MA-538C	竹皮編柄ワンタッチ 仕切 C	91

品番	品名	掲載ページ
MA-538D	竹皮編柄ワンタッチ 仕切 D	91
MA-538E	竹皮編柄ワンタッチ 仕切 E	91
MA-538F	竹皮編柄ワンタッチ 仕切 F	91
MA-539A	木目柄ワンタッチ 仕切 A	91
MA-539B	木目柄ワンタッチ 仕切 B	91
MA-539C	木目柄ワンタッチ 仕切 C	91
MA-539D	木目柄ワンタッチ 仕切 D	91
MA-539E	木目柄ワンタッチ 仕切 E	91
MA-539F	木目柄ワンタッチ 仕切 F	91
MA-540	竹皮プレス容器6H	93
MDA-1	ウス丸160透明	33
MDA-1-F	ウス丸160フタ	33
MDA-2	ウス丸250透明	33
MDA-2-F	ウス丸250フタ	33
MDA-3	ウス丸350透明	33
MDA-3-F	ウス丸350フタ	33
MDA-4	ウス丸500透明	33
MDA-4-F	ウス丸500フタ	33
MDA-5	PSカップPK-80透明	33
MDA-5-F	PSカップPK-80フタ	33
MDA-6	PSカップPK-100透明	33
MDA-6-F	PSカップPK-100フタ	33
MDA-7	PSカップPK-120透明	33
MDA-7-F	PSカップPK-120フタ	33
MDA-8	PSカップPK-160透明	33
MDA-8-F	PSカップPK-160フタ	33
MDA-9	PSカップPK-250透明	33
MDA-9-F	PSカップPK-250フタ	33
MDA-10	PSカップPK-350透明	33
MDA-10-F	PSカップPK-350フタ	33
MDA-11	PSカップPK-400透明	33
MDA-11-F	PSカップPK-400フタ	33
MDA-12	PSカップPK-500透明	33
MDA-12-F	PSカップPK-500フタ	33
MDA-13	PSカップPK-750透明	34
MDA-13-F	PSカップPK-750フタ	34
MDA-14	PSカップPK-1000透明	34
MDA-14-F	PSカップPK-1000フタ	34
MDA-17	正方形KV-100本体 透明	34
MDA-17B	正方形KV-100本体 黒	34
MDA-17W	正方形KV-100本体 白	34
MDA-17-F	正方形KV-100フタ	34
MDA-19	正方形KV-200本体 透明	34
MDA-19B	正方形KV-200本体 黒	34
MDA-19C	正方形KV-200本体 クリーム	34
MDA-19W	正方形KV-200本体 白	34
MDA-19-F	正方形KV-200フタ	34
MDA-20	正方形KV-230本体 透明	34
MDA-20B	正方形KV-230本体 黒	34
MDA-20-F	正方形KV-230フタ	34
MDA-21	正方形KV-300本体 透明	34
MDA-21B	正方形KV-300本体 黒	34
MDA-21C	正方形KV-300本体 クリーム	34
MDA-21W	正方形KV-300本体 白	34
MDA-21-F	正方形KV-300フタ	34
MDA-22	長方形KVL-300透明	34
MDA-22-F	長方形KVL-300フタ	34
MDA-23	正方形KS-100透明	34
MDA-23-F	正方形KS-100フタ	34
MDA-24	正方形KS-200透明	34
MDA-24-F	正方形KS-200フタ	34
MDA-25	正方形KS-230透明	34
MDA-25-F	正方形KS-230フタ	34
MDA-26	正方形KS-300本体 透明	34
MDA-26B	正方形KS-300本体 黒	34
MDA-26-F	正方形KS-300フタ	34
MDA-27	正方形KS-500透明	34
MDA-27-F	正方形KS-500フタ	34
MDA-28	正方形KS-550透明	35
MDA-28-F	正方形KS-550フタ	35
MDA-29	正方形KS-1100透明	35
MDA-29-F	正方形KS-1100フタ	35
MDA-30	正方形PH-80本体 透明	35
MDA-30B	正方形PH-80本体 黒	35
MDA-30-F	正方形PH-80フタ	35
MDA-32	正方形PH-120透明	35
MDA-32-F	正方形PH-120フタ	35
MDA-34	正方形PH-220 透明	35
MDA-34B	正方形PH-220 黒	35
MDA-34-F	正方形PH-220フタ	35
MDA-35	正方形PH-300本体 透明	35

品番	品名	掲載ページ
MDA-35B	正方形PH-300本体 黒	35
MDA-35C	正方形PH-300本体 クリーム	35
MDA-35W	正方形PH-300本体 白	35
MDA-35-F	正方形PH-300フタ	35
MDA-36	正方形PH-330本体 透明	35
MDA-36B	正方形PH-330本体 黒	35
MDA-36W	正方形PH-330本体 白	35
MDA-36-F	正方形PH-330フタ	35
MDA-37	正方形PH-500 透明	35
MDA-37C	正方形PH-500 クリーム	35
MDA-37W	正方形PH-500 白	35
MDA-37-F	正方形PH-500フタ	35
MDA-38C	正方形PH-500K本体 クリーム	35
MDA-38W	正方形PH-500K本体 白	35
MDA-38-F	正方形PH-500フタ	35
MDA-39	長方形PH-600透明	35
MDA-39-F	長方形PH-600フタ	35
MDA-40	長方形PH-7S 透明	35
MDA-40B	長方形PH-7S 黒	35
MDA-40-F	長方形PH-7Sフタ	35
MDA-41	長方形KT-600透明	35
MDA-41-F	長方形KT-600フタ	35
MDA-42	長方形KT-700透明	36
MDA-42-F	長方形KT-700フタ	36
MDA-43	正方形KV-18本体 透明	36
MDA-43B	正方形KV-18本体 黒	36
MDA-43-F	正方形KV-18フタ	36
MDA-44	正方形PH-15黒	36
MDA-44-F	正方形PH-15フタ	36
MDA-45	丸型PV-250透明	36
MDA-45-F	丸型PV-250フタ	36
MDA-46	丸型PV-350透明	36
MDA-46-F	丸型PV-350フタ	36
MDA-47	丸型PV-500透明	36
MDA-47-F	丸型PV-500フタ	36
MDA-49	長方形PD-600PS透明	36
MDA-49-F	長方形PD-600PSフタ	36
MDA-50	長方形PD-600PE白	36
MDA-50-F	長方形PD-600PEフタ	36
MDA-L100	エコロック長方100本体 透明	32
MDA-L100B	エコロック長方100本体 黒	32
MDA-L100W	エコロック長方100本体 白	32
MDA-L100-F	エコロック長方100フタ	32
MDA-L200	エコロック長方200本体 透明	32
MDA-L200B	エコロック長方200本体 黒	32
MDA-L200C	エコロック長方200本体 クリーム	32
MDA-L200W	エコロック長方200本体 白	32
MDA-MV300	丸型MV300本体 透明	32
MDA-MV300C	丸型MV300本体 クリーム	32
MDA-MV300-F	丸型MV300フタ	32
MDA-MV500	丸型MV500本体 透明	32
MDA-MV500C	丸型MV500本体 クリーム	32
MDA-MV500-F	丸型MV500フタ	32
MEP-A1L	メイプルアルコールA 1L	42
MEP-A4L	メイプルアルコールA 4L	42
MEP-A05L	メイプルアルコールA 500ml	42
MEP-A18L	メイプルアルコールA 18L	42
MEP-J4L	メイプリア 4L	42
MEP-J20L	メイプリア 20L	42
MEP-J20LC	メイプリア 20L コック付	42
MESM-17	クールチャックライトブルー小判抜き S	19・126
MESM-18	クールチャックライトブルー小判抜き M	19・126
MESM-19	クールチャックライトブルー小判抜き L	19・126
MESM-24	クールチャックシルバー S	20・125
MESM-24Z	クールチャックシルバー S 小口	20・125
MESM-25	クールチャックシルバー M	20・125
MESM-25Z	クールチャックシルバー M 小口	20・125
MESM-26	クールチャックシルバー L	20・125
MESM-26Z	クールチャックシルバー L 小口	20・125
MESM-27	クールチャックシルバー LL	20・125
MESM-27Z	クールチャックシルバー LL 小口	20・125
MESM-30	クールチャックビッグ M	125
MESM-30Z	クールチャックビッグ M 小口	125
MESM-31	クールチャックビッグ L	125
MESM-31Z	クールチャックビッグ L 小口	125
MESM-34	キルティング平袋 S	124
MESM-34Z	キルティング平袋 S 小口	124
MESM-35	キルティング平袋 M	124
MESM-35Z	キルティング平袋 M 小口	124
MESM-36	キルティング平袋 L	124
MESM-37	キルティング平袋 LL	124

品番	品名	掲載ページ
MESM-67	カラーキルティング平袋 S 黒	124
MESM-68	カラーキルティング平袋 M 黒	124
MESM-69	カラーキルティング平袋 L 黒	124
MESM-70	カラーキルティング平袋 S 濃茶	124
MESM-71	カラーキルティング平袋 M 濃茶	124
MESM-72	カラーキルティング平袋 L 濃茶	124
MESM-73	カラーキルティング平袋 S 白	124
MESM-74	カラーキルティング平袋 M 白	124
MESM-75	カラーキルティング平袋 L 白	124
MESM-77	クールチャックシルバー SL	20・125
MESM-78	クールチャックシルバー ML	20・125
MF-101	MF-101 発泡保冷箱小	117
MF-102	MF-102 発泡保冷箱中	117
MG-30	MG-30 発泡保冷箱大	117
MG-40	MG-40 発泡保冷箱特大	117
MIR-1	超冷却スノーパック 50g	121
MIR-1K	超冷却スノーパック 50g 大口	121
MIR-2	スノーパック R20g	121
MIR-2K	スノーパック R20g 大口	121
MIR-3	スノーパック R30g	121
MIR-3K	スノーパック R30g 大口	121
MIR-4	スノーパック R40g	121
MIR-4K	スノーパック R40g 大口	121
MIR-5	スノーパック R50g	121
MIR-5K	スノーパック R50g 大口	121
MIR-10	スノーパック 100g	121
MIR-10K	スノーパック 100g 大口	121
MIR-20	スノーパック 200g	121
MIR-20K	スノーパック 200g 大口	121
MIR-30	スノーパック 300g	121
MIR-30K	スノーパック 300g 大口	121
MIR-40	スノーパック 400g	121
MIR-40K	スノーパック 400g 大口	121
MIR-50	スノーパック 500g	121
MIR-50K	スノーパック 500g 大口	121
MIR-80	スノーパック 800g	121
MIR-80K	スノーパック 800g 大口	121
MIR-100	スノーパック 1000g	121
MIR-100K	スノーパック 1000g 大口	121
MIR-B	スノーパック ベリー40g	121
MIR-BK	スノーパック ベリー40g 大口	121
MIRP-3	スノーパック 不織布 30g	121
MIRP-3K	スノーパック 不織布 30g 大口	121
MIRP-4	スノーパック 不織布 40g	121
MIRP-4K	スノーパック 不織布 40g 大口	121
MIRP-5	スノーパック 不織布 50g	121
MIRP-5K	スノーパック 不織布 50g 大口	121
MIRP-20	スノーパック 不織布 200g	121
MIRP-20K	スノーパック 不織布 200g 大口	121
MIRP-50	スノーパック 不織布 500g	121
MIRP-50K	スノーパック 不織布 500g 大口	121
N ~		
N-5A	焼のり A柄 5帖	146
N-7A	焼のり A柄 7帖	146
N-9D	焼のり 3帖D柄	146
NA-M1	さとうきびフードバック(50P) 小	80
NA-M2	さとうきびフードバック(50P) 大	80
NA-M3	さとうきびプレート(50P) 15cm	80
NA-M4	さとうきびプレート(50P) 18cm	80
NA-M5	さとうきびプレート(50P) 26cm	80
NA-M7	さとうきびポウル(50P) 13cm	80
NA-M8	さとうきびポウル(50P) 16cm	80
NI-697	パールバッグ そよかぜ 大	141
NI-698	パールバッグ そよかぜ 中	141
NI-699	パールバッグ そよかぜ 小	141
NK-1	肉箱 深口	6
NK-2	肉箱 浅口	6
NK-3	焼豚贈答箱	17
NK-5	折箱 中	6
NK-6	折箱 大	6
NK-7	精肉ギフト手提袋	11
NK-10	ミナフォーム平袋	19
NK-13	コロッケテイクアウトボックス	56
NK-23	送り箱 中	9
NK-24	送り箱 大	9
NK-31	送り箱 小	9
NK-55	肉の宅配箱 1	8
NK-56	肉の宅配箱 2	8
NK-57	肉の宅配箱 3	8
NK-58	肉の宅配箱 4	8

品番	品名	掲載ページ
NK-71	精肉木箱焼杉 小	6
NK-72	精肉木箱焼杉 中	6
NK-73-1	精肉木箱焼杉 大	6
NK-73-2	精肉木箱焼杉 特大	6
NK-80	ウッド精肉折赤杉 小	7
NK-81	ウッド精肉折赤杉 大	7
NK-82	ウッド精肉折赤杉 特大	7
NK-83	ウッド精肉折赤杉 特々大	7
NK-84	精肉折(関東杉) 1kg	7
NK-85	精肉折(関東杉) 1.5kg用浅	7
NK-86	精肉折(関東杉) 1.5kg用並	7
NK-87	精肉折(関東杉) 2kg用	7
NK-112	片面エコクール 小	10
NK-116	片面エコクール A式 1	10
NK-117	片面エコクール A式 2	10
NK-118	片面エコクール A式 3	10
NK-129	竹皮 拭真空 竹皮300g用 拭真空	12
NK-130	竹皮 拭真空 竹皮400g用 拭真空	12
NK-131	竹皮 拭真空 竹皮500~600g用 拭真空	12
NK-132	竹皮 拭真空 竹皮800g用 拭真空	12
NK-133	竹皮 拭真空 竹皮1kg用 拭真空	12
NK-134	CTフリーパック 5×3	12
NK-135	CTフリーパック 6×4	12
NK-136	CTフリーパック 7×5	12
NK-137	CTフリーパック 9×6	12
NK-139	竹皮 No.2	12
NK-140	竹皮 No.3	12
NK-141	竹皮 No.4	12
NK-142	竹皮 No.5	12
NK-143	竹皮 No.6	12
NK-145	白竹皮 No.2	12
NK-146	白竹皮 No.3	12
NK-147	白竹皮 No.4	12
NK-148	白竹皮 No.5	12
NK-149	白竹皮 No.6	12
NK-250	発泡ボックスKT-1	111
NK-251	発泡ボックスKT-5	111
NK-252	発泡ボックスKT-2	111
NK-253	発泡ボックスKT-4	111
NK-254	発泡ボックスKT-3	111
NK-255	発泡ボックスKH-1	111
NK-256	発泡ボックスKH-7	111
NK-257	発泡ボックスKH-1WU	111
NK-258	発泡ボックスKH-1W	112
NK-259	発泡ボックスKH-1H	112
NK-260	発泡ボックスKH-6	112
NK-261	発泡ボックスKH-2U	112
NK-262	発泡ボックスKH-2	112
NK-263	発泡ボックスKH-2H	112
NK-264	発泡ボックスKH-10	112
NK-265	発泡ボックスKH-9	112
NK-266	発泡ボックスKH-5	112
NK-267	発泡ボックスKH-11	112
NK-268	発泡ボックスKH-12	112
NK-269	発泡ボックスKH-3	112
NK-270	発泡ボックスKH-3H	112
NK-271	発泡ボックスKH-8	112
NK-272	発泡ボックスKH-4	112
NK-276	発泡ボックスCOW-2	114
NK-277	発泡ボックスIC-1	114
NK-278	発泡ボックスIC-2	114
NK-279	発泡ボックスIC-3	114
NK-280	発泡ボックスIC-4	114
NK-281	発泡ボックスICM-6	114
NK-282	発泡ボックスICM-8	114
NK-283	発泡ボックスICM-12	114
NK-284	発泡ボックスICM-16	114
NK-285	発泡ボックスICG-1	114
NK-286	発泡ボックスDIC-5	115
NK-287	発泡ボックスDIC-6	115
NK-288	発泡ボックスMRC-2	115
NK-289	発泡ボックスMC-5N	115
NK-290	発泡ボックスMC-5	115
NK-291	発泡ボックスMC-6N	115
NK-292	発泡ボックスMC-6	115
NK-293	発泡ボックスMB-07	116
NK-294	発泡ボックスMB-1B	116
NK-295	発泡ボックスMB-1	116
NK-296	発泡ボックスMB-1W	116
NK-297	発泡ボックスMB-2	116
NK-298	発泡ボックスMB-2B	116

品番	品名	掲載ページ
NK-299	発泡ボックスMB-6S	116
NK-300	発泡ボックスMB-3	116
NK-301	発泡ボックスMB-6	116
NK-302	発泡ボックスMB-6B	116
NK-303	発泡スチロールコンテナ7L	117
NK-304	発泡スチロールコンテナ9L	117
NK-305	発泡スチロールコンテナ13L	117
NK-306	発泡スチロールコンテナ15L	117
NK-307	発泡スチロールコンテナ19L	117
NK-308	発泡ボックス G-2	118
NK-309	発泡ボックス G-1	118
NK-310	発泡ボックス TP-2	118
NK-311	発泡ボックス MT-2	118
NK-312	発泡ボックス TP-4	118
NK-313	発泡ボックス G-20	118
NK-314	発泡ボックス FP-5	118
NK-315	発泡ボックス F-103	118
NK-316	発泡ボックス L-40	118
NK-317	発泡ボックス F-104	118
NK-318	発泡ボックス MN-15S	118
NK-319	発泡ボックス F-150	118
NK-320	発泡ボックス MN-15L	118
NK-321	発泡ボックス F-160	118
NK-322	発泡ボックス F-155	118
NK-323	発泡ボックス F-180	118
NK-324	発泡ボックス B-40	118
NK-325	発泡ボックス F-165	118
NK-326	発泡ボックス F-190	118
NK-327	発泡ボックス F-175	118
NK-328	発泡ボックス F-120	118
NK-329	発泡ボックス F-110	118
NK-330	発泡ボックス F-280	118
NK-331	発泡ボックス F-250	118
NK-332	発泡ボックス MN-5	118
NK-333	発泡ボックス F-350	118
NK-334	発泡ボックス GR-5	118
NK-335	発泡ボックス MC-1	118
NK-336	発泡ボックス FL-5K	118
NK-337	発泡ボックス F-450	118
NK-338	発泡ボックス F-500	118
NK-339	発泡ボックス F-550	118
NK-340	発泡ボックス F-420	118
NK-341	発泡ボックス F-700	118
NK-342	発泡ボックス F-800②	118
NK-343	発泡ボックス F-800③	118
NK-350	撥水宅配箱 撥水宅配箱 1	8
NK-351	撥水宅配箱 撥水宅配箱 2	8
NK-352	撥水宅配箱 撥水宅配箱 3	8
NK-353	撥水宅配箱 撥水宅配箱 4	8
NK-354	撥水宅配箱 撥水宅配箱 5	8
NK-362	発泡ボックスICM-6 台紙付	114
NK-363	発泡ボックスICM-8 台紙付	114
NK-364	発泡ボックスICM-12 台紙付	114
NK-390	木目宅配箱	9
NK-401	ホットスナック S	69
NK-402	ホットスナック L	69
NK-403	白無地 S	69
NK-404	白無地 L	69
NK-405	ウッド精肉折(金文字) 小	7
NK-406	ウッド精肉折(金文字) 大	7
NK-407	ウッド精肉折(金文字) 特大	7
NK-408	ウッド精肉折(金文字) 特々大	7
NK-410	肉箱 黒 深口	4
NK-411	肉箱 黒 浅口	4
NK-412	肉箱 黒 小	4
NK-413	クール宅配袋 S	11
NK-414	クール宅配袋 M	11
NK-416	クール宅配袋 LL	11
NK-418	木目ギフトBOX 小	8
NK-419	木目ギフトBOX 中	8
NK-420	木目ギフトBOX 大	8
NK-421	木目ギフトBOX 特大	8
NK-422	肉箱 エアークャップ袋 深口用	4・11
NK-423	肉箱 エアークャップ袋 浅口用	4・11
NK-424	黒杉の精肉箱 1kg	7
NK-425	黒杉の精肉箱 1.5kg	7
NK-426	エコーター宅配箱	10
NK-430	ギフト木箱 B5	6
NK-431	ギフト木箱 A4	6
NK-435	雲電ゴールド 雲電ゴールド 2段	6
NK-436	雲電ゴールド 雲電ゴールド 1段	6

品番	品名	掲載ページ
NK-437	レトルトBOX	11
NK-438	宅配用 ギフト箱	5
NK-439	黒杉の精肉箱 500g	7
NK-440	黒木目宅配箱 小	5
NK-441	黒木目宅配箱 大 浅口	5
NK-442	黒木目宅配箱 大 深口	5
NK-443	宅配用 ギフト箱 深口	5
NK-444	サービス宅配箱 浅口	9
NK-445	サービス宅配箱 深口	9
NK-D1	プレート 大 ミスジ	13
NK-D2	プレート 大 イチボ	13
NK-D3	プレート 大 ランプ	13
NK-D4	プレート 大 ザブトン	13
NK-D5	プレート 大 シャトーブリアン	13
NK-D6	プレート 大 三角バラ	13
NK-D7	プレート 大 中落ちカルビ	13
NK-D8	プレート 大 カイノミ	13
NK-D9	プレート 大 ササバラ	13
NK-D10	プレート 大 トモサンカク	13
NK-D11	プレート 大 ロース	13
NK-D12	プレート 大 ヒウチ	13
NK-D13	プレート 大 黒毛和牛	13
NK-D14	プレート 大 交雑種	13
NK-D15	プレート 大 国産牛	13
NK-D16	プレート 大 肩ロース	13
NK-D17	プレート 大 モモ	13
NK-D18	プレート 大 バラ	13
NK-D101	プレート 小 ミスジ	13
NK-D102	プレート 小 イチボ	13
NK-D103	プレート 小 ランプ	13
NK-D104	プレート 小 ザブトン	13
NK-D105	プレート 小 シャトーブリアン	13
NK-D106	プレート 小 三角バラ	13
NK-D107	プレート 小 中落ちカルビ	13
NK-D108	プレート 小 カイノミ	13
NK-D109	プレート 小 ササバラ	13
NK-D110	プレート 小 トモサンカク	13
NK-D111	プレート 小 ロース	13
NK-D112	プレート 小 ヒウチ	13
NK-D116	プレート 小 肩ロース	13
NK-D117	プレート 小 モモ	13
NK-D118	プレート 小 バラ	13
NK-D119	プレート 小 マルシン	13
NK-D120	プレート 小 マルカワ	13
NK-D121	プレート 小 マクラ	13
NK-D122	プレート 小 内モモ	13
NK-D123	プレート 小 ナカ肉	13
NK-D124	プレート 小 カメノコ	13
NK-H-1WP	発泡ギフト間仕切付NK-H-1WP	113
NK-M65	黒豚	14
NK-M150	特選山形牛	14
NK-M151	特選松坂牛	14
NK-M153	特選十勝牛	14
NK-M154	特選宮崎牛	14
NK-M156	特選米沢牛	14
NK-M157	特選飛騨牛	14
NK-M158	特選神戸和牛	14
NK-M159	特選仙台牛	14
NK-M160	特選近江牛	14
NK-M162	特選上州和牛	14
NK-M163	特選信州和牛	14
NK-M164	特選伊予牛	14
NK-M166	特選島根和牛	14
NK-M167	特選但馬牛	14
NK-M212	しゃぶしゃぶ用	14
NK-M214	すきやき用	14
NK-M446	鹿児島黒豚産地直送	14
NK-M614	特選和牛	14
NK-MES1L	クールチャックシルバー小判抜き L	19・126
NK-MES1M	クールチャックシルバー小判抜き M	19・126
NK-MES1S	クールチャックシルバー小判抜き S	19・126
NK-MES2L	クールチャックライトオレンジ小判抜き L	19・126
NK-MES2M	クールチャックライトオレンジ小判抜き M	19・126
NK-MES2S	クールチャックライトオレンジ小判抜き S	19・126
NK-MP-1	発泡ギフト間仕切付NK-MP-1	113
NK-MP-2	発泡ギフト間仕切付NK-MP-2	113
NK-MP-3	発泡ギフト間仕切付NK-MP-3	113
NK-MP-4	発泡ギフト間仕切付NK-MP-4	113
NK-MP-5	発泡ギフト間仕切付NK-MP-5	113
NK-MP-6	発泡ギフト間仕切付NK-MP-6	113
NK-SPL	バックハンド白大	117

品番	品名	掲載ページ
NK-SSP	パックハンド白小	117
NK-X124	国産黒毛牛	14
NK-X126	黒毛和牛(横書き)	14
NK-X127	すきやき用	14
NK-X128	焼肉用	14
NK-X129	しゃぶしゃぶ用	14
NK-X131	ステーキ用	14
NK-X132	冷しゃぶ用	14
NK-X133	佐賀牛	14
NK-X134	肥後牛	14
NK-X135	和牛霜降	14
NK-X137	豚トロ	14
NK-X139	カルビ焼	14
NK-X140	鹿児島牛	14
NK-X141	黒毛牛	14
NK-X142	国産	14
NK-X143	国産牛	14
NK-X144	国内産	14
NK-X145	国産和牛	14
NK-X146	国産牛肉	14
NK-X147	国産豚	14
NK-X148	交雑牛	14
NK-X149	もち豚	14
NK-X150	黒豚	14
NK-X151	鹿児島豚	14
NK-X152	和牛	14
NK-X153	黒毛和牛	14
NK-X154	広島牛	14
NK-X155	国産黒豚	14
NK-X200	神戸牛(極上)	14
NK-X201	松坂牛(極上)	14
NK-X203	佐賀牛(特撰)	14
NK-X205	山形牛(特選)	14
NK-X207	飛騨牛(特撰)	14
NK-X208	和牛(特選)	14
NK-X209	宮崎牛(極上)	14
NK-X210	鹿児島牛(特選)	14
NK-X211	豊後牛(特撰)	14
NK-X212	仙台牛(極上)	14
NK-X214	伊予牛(特選)	14
NK-X217	米沢牛(特撰)	14
NK-X218	黒毛和牛(特撰)	14
NN-30B	詰合柄 全枠 セロ付	144
NN-30BN	詰合柄 全枠 セロ無	144
NN-31B	詰合柄 1/2枠 セロ付	144
NN-31BN	詰合柄 1/2枠 セロ無	144
NN-33B	詰合柄 全枠 セロ付	144
NN-33BN	詰合柄 全枠 セロ無	144
NN-34B	詰合柄 1/2枠 セロ付	144
NN-34BN	詰合柄 1/2枠 セロ無	144
NN-36B	詰合柄 全枠 セロ付	144
NN-36BN	詰合柄 全枠 セロ無	144
NN-37B	詰合柄 1/2枠 セロ付	144
NN-37BN	詰合柄 1/2枠 セロ無	144
NN-41A	詰合せ箱無地(極小)セロ付	144
NN-41AN	詰合せ箱無地(極小)セロ無	144
NN-41B	御昆布箱(極小)セロ付	144
NN-41BN	御昆布箱(極小)セロ無	144
NN-42A	詰合せ箱無地(小)セロ付	144
NN-42AN	詰合せ箱無地(小)セロ無	144
NN-42B	御昆布箱(小)セロ付	144
NN-42BN	御昆布箱(小)セロ無	144
NN-43A	詰合せ箱無地(中)セロ付	144
NN-43AN	詰合せ箱無地(中)セロ無	144
NN-43B	御昆布箱(中)セロ付	144
NN-43BN	御昆布箱(中)セロ無	144
NN-44A	詰合せ箱無地(大)セロ付	144
NN-44AN	詰合せ箱無地(大)セロ無	144
NN-44B	御昆布箱(大)セロ付	144
NN-44BN	御昆布箱(大)セロ無	144
NN-45A	詰合せ箱無地(特大)セロ付	144
NN-45AN	詰合せ箱無地(特大)セロ無	144
NN-45B	御昆布箱(特大)セロ付	144
NN-45BN	御昆布箱(特大)セロ無	144
NN-65	御昆布箱緑 セロ付	144
NN-65N	御昆布箱緑 セロ無	144
NN-66	御昆布箱緑 セロ付	144
NN-66N	御昆布箱緑 セロ無	144
NN-67	御昆布箱緑 セロ付	144
NN-67N	御昆布箱緑 セロ無	144
NN-84	8寸種大(枠付)	101

品番	品名	掲載ページ
NN-101	麺用ムジ箱 6寸めん-2	101
NN-102	麺用ムジ箱 6寸めん-3	101
NN-104	麺用ムジ箱 7寸めん-2	101
NN-105	麺用ムジ箱 7寸めん-3	101
NN-106	麺用ムジ箱 8寸めん-1	101
NN-107	麺用ムジ箱 8寸めん-2	101
NN-108	麺用ムジ箱 8寸めん-3	101
NN-112	麺用ムジ箱 8寸めん-4	101
NN-114	麺用ムジ箱 8寸めん-6	101
NN-127	味撰華(大)深口1/2枠セロ付	145
NN-127N	味撰華(大)深口1/2枠セロ無	145
NN-150	味撰華(中)浅口蓋身	145
NN-150-1	味撰華(中)浅口1/1枠	145
NN-150-2	味撰華(中)浅口1/2枠	145
NN-150-3	味撰華(中)浅口1/3枠	145
NN-150-4	味撰華(中)浅口1/4枠	145
NN-150-6	味撰華(中)浅口1/6枠	145
NN-151	味撰華(大)浅口蓋身	145
NN-151-1	味撰華(大)浅口1/1枠	145
NN-151-2	味撰華(大)浅口1/2枠	145
NN-151-3	味撰華(大)浅口1/3枠	145
NN-151-4	味撰華(大)浅口1/4枠	145
NO-1	片面和紙三方袋 和紙 No-1	106
NO-2	片面和紙三方袋 和紙 No-2	106
NO-3	片面和紙三方袋 和紙 No-3	106
NO-4	片面和紙三方袋 和紙 No-4	106
NO-5	片面和紙三方袋 和紙 No-5	106
NO-6	片面和紙三方袋 和紙 No-6	106
NT00S066	キャップ100g用 黒	148
NT00S067	キャップ100g用 金	148
NT00S166	キャップ150g用 黒	148
NT00S167	キャップ150g用 金	148
NT00S374	キャップ120g用 黒	148
NT00S375	キャップ120g用 金	148
NT00S474	キャップ200g用 黒	148
NT00S475	キャップ200g用 金	148
NT0012SG	缶 120g用 金	148
NT0012SS	缶 120g用 銀	148
NT0020SG	缶 200g用 金	148
NT0020SS	缶 200g用 銀	148
NT18M005	マイティ缶 50g	148
NT18M00M	マイティ缶 ミニ40g	148
NT18M010	マイティ缶 100g	148
NT85CM05	50g缶用クリアケースカートン	147
NT85M050	50g缶用カートン	147
NT86M052	×2スリーブ式セット箱 50g缶	147
NT86M053	×3スリーブ式セット箱 50g缶	147
NT86M102	×2スリーブ式セット箱 100g缶	147
NT86MM00	マイティ缶ミニカートン	147
NT86MM02	×2スリーブ式セット箱 マイティ缶ミニ	147
NT86MM03	×3スリーブ式セット箱 マイティ缶ミニ	147
NT8510AA	アルミ蒸着中袋 100g	147
NT85000M	アルミ蒸着中袋 40g	147
NT85050A	アルミ蒸着中袋 50g	147
O~		
OI-67	フラップケース志(満月)	130
OI-219	クイックケース(香)	131
OI-2538	フラップケース(うす紫)	130
OI-2781	クイックケース(薫心)	131
OK-132B	丸桶 梶目朱125φ	88
OK-150A	丸桶 紅春慶143φ	88
OK-150B	丸桶 梶目朱143φ	88
OK-180B	丸桶 梶目朱173φ	88
P~		
PKM-11	折紙ボックス 11	56
PKM-12	折紙ボックス 12	56
PKM-15	折紙ボックス 15	56
PKM-16	折紙ボックス 16	56
PKM-17	折紙ボックス 17	56
Q~		
QA-1	クリーム板目 浅口 極小 セロ付き	45
QA-1N	クリーム板目 浅口 極小 セロなし	45
QF-2	クリーム板目 深口 小 セロ付き	45
QF-2N	クリーム板目 深口 小 セロなし	45
QF-3	クリーム板目 深口 中 セロ付き	45
QF-3N	クリーム板目 深口 中 セロなし	45
QF-4	クリーム板目 深口 大 セロ付き	45
QF-4N	クリーム板目 深口 大 セロなし	45

品番	品名	掲載ページ
QF-5	クリーム板目 深口 特大 セロ付き	45
QF-5N	クリーム板目 深口 特大 セロなし	45
R～		
RA-6	筒式稲穂 5kg	103
RA-8	筒式稲穂 10kg	103
RA-12	日本の米 10kg	103
RA-18	あじわいの米 5kg	103
RA-19	あじわいの米 10kg	103
RA-27	日本の米 5kg	103
RA-36A	お米一番 1kg	104
RA-36B	お米一番 2kg	104
RA-36C	お米一番 3kg	104
RA-36D	お米一番 5kg	104
RA-36E	お米一番 10kg	104
RA-36F	米 白 3kg	104
RA-36G	米 白 5kg	104
RA-36H	米 白 10kg	104
RA-47	お値打ち筒式 5kg	103
RA-48	お値打ち筒式 10kg	103
RA-50A	無地 3kg	104
RA-50AX	無地 小口 3kg	104
RA-50AA	無地 2kg	104
RA-50AAX	無地 小口 2kg	104
RA-50B	無地 5kg	104
RA-50BX	無地 小口 5kg	104
RA-50C	無地 10kg	104
RA-50CX	無地 小口 10kg	104
RA-52	日本の米 2kg	103
RA-56	あじわいの米 5kg×2	103
RA-57	無地 10kg×2	103
RA-60	クラフト無地 30kg	104
RA-61A	クラフト無地 5kg	104
RA-61B	クラフト無地 10kg	104
RA-61C	クラフト無地 15kg	104
RB-333A	乳白 10kg	104
RB-333C	乳白 5.6kg	104
RB-333E	乳白 3kg	104
RB-333G	乳白 1.4kg	104
S～		
S-50A	詰合せ深口(のり3帖・5帖兼用)フタ・身	46
S-51	木目柄 小	45
S-52	木目柄 中	45
S-53	木目柄 大	45
S-60A	詰合せ浅口(のり3帖)フタ・身	46
S-61	詰合せ箱(のり3帖)フタ・身	46
S-74	厳選椎茸	45
S-77	美味海苔	146
S-134	椎茸チャック袋・のり5帖詰合せ	46
S-135	椎茸・のり5帖用箱セット	46
S-138	味彩(あじさい)セロナシ	44
S-139	香味百選	45
S-600A	詰合せ 1/2 碎	46
SAF-20	和紙柄チャック袋墨・白 150×210	106
SAF-21	和紙柄チャック袋墨・白 160×220	106
SAF-22	和紙柄チャック袋墨・白 170×230	106
SAF-23	和紙柄チャック袋墨・白 180×250	106
SAF-24	和紙柄チャック袋墨・白 200×280	106
SAF-25	和紙柄チャック袋墨・白 220×300	106
SAF-26	和紙柄チャック袋墨・白 240×340	106
SAL-1	アルミ窓付袋 アルミ-1	106
SAL-2	アルミ窓付袋 アルミ-2	106
SAL-3	アルミ窓付袋 アルミ-3	106
SAL-4	アルミ窓付袋 アルミ-4	106
SAL-5	アルミ窓付袋 アルミ-5	106
SAL-6	アルミ窓付袋 アルミ-6	106
SBXP-101	椎茸 2030H	47
SBXP-102	椎茸 2233H	47
SBXP-103	椎茸 2438H	47
SBXP-104	椎茸 3045H	47
SBXP-111	椎茸 BXP-111 2028ZH	47
SBXP-112	椎茸 BXP-112 2230ZH	47
SBXP-113	椎茸 BXP-113 2434ZH	47
SBXP-114	椎茸 BXP-114 3043ZH	47
SK-0	塩干(セロ付) 小	31
SK-1	塩干(セロ付) 中	31
SK-2	塩干(セロ付) 大	31
SK-3	塩干(セロ付) 特大	31
SK-12	自然の華セロ付 中	31
SK-13	自然の華セロ付 大	31

品番	品名	掲載ページ
SK-70	伊勢海老 No.1	30
SK-71	伊勢海老 No.2	30
SK-72	伊勢海老 No.3	30
SK-125	プレス木毛7kg	41
SK-126	焼鯛手提げ 小	30
SK-127	焼鯛手提げ 中	30
SK-128	竹皮袋	31
SK-132	ちりめん箱	27
SK-142	佃煮箱 2号	27
SK-144	佃煮箱 4号	27
SK-145	佃煮箱 5号	27
SK-146	佃煮箱 6号	27
SK-147	はっ水ホワイトボックス 小	27
SK-148	はっ水ホワイトボックス 大	27
SK-151	日本の心 小	23
SK-152	日本の心 中	23
SK-153	日本の心 大	23
SK-154	はっ水レッドボックス 小	24
SK-155	はっ水レッドボックス 中	24
SK-156A	色付き木毛 赤紫	41
SK-156B	色付き木毛 青	41
SK-156C	色付き木毛 灰	41
SK-156D	色付き木毛 黄	41
SK-156E	色付き木毛 若草	41
SK-156F	色付き木毛 黄緑	41
SK-156G	色付き木毛 抹茶	41
SK-156H	色付き木毛 緑	41
SK-157	はっ水ギフト箱 小	22
SK-158	はっ水ギフト箱 中	22
SK-159	はっ水ギフト箱 大	22
SK-160	60ワンタッチ宅配箱60H	27
SK-161	60ワンタッチ宅配箱90H	27
SK-162	うなぎ箱 1本箱	25
SK-163	うなぎ箱 絹目格子 黒 大	25
SK-164	切り身箱 大	26
SK-165	缶詰12個箱	27
SK-166	ウッドボックス(内側はっ水) M	22
SK-167	ウッドボックス(内側はっ水) L	22
SK-168	ウッドボックス(内側はっ水) S	22
SK-169BK	はっ水宅配箱 大 黒	24
SK-169R	はっ水宅配箱 大 赤	24
SK-170BK	はっ水宅配箱 特大 黒	24
SK-170R	はっ水宅配箱 特大 赤	24
SK-171	ウッドボックス(内側はっ水) LL	22
SK-172	切り身箱 5・6兼用	26
SK-K100	クール包装紙(一般)	42
SK-K101	クール包装紙(干物用)	42
SKNP-S-10	無地袋 KNP-S-10	47
SKNP-S-11	無地袋 KNP-S-11	47
SKNP-S-12	無地袋 KNP-S-12	47
SKNP-S-13	無地袋 KNP-S-13	47
SKNP-S-14	無地袋 KNP-S-14	47
SKNP-S-15	無地袋 KNP-S-15	47
SKNP-S-16	無地袋 KNP-S-16	47
SKNP-S-17	無地袋 KNP-S-17	47
SKNP-S-18	無地袋 KNP-S-18	47
SKNP-S-19	無地袋 KNP-S-19	47
SKNP-S-20	無地袋 KNP-S-20	47
SKNP-S-21	無地袋 KNP-S-21	47
SKNP-S-22	無地袋 KNP-S-22	47
SKNP-S-23	無地袋 KNP-S-23	47
SKNP-S-24	無地袋 KNP-S-24	47
SKNP-S-25	無地袋 KNP-S-25	47
SKNP-S-26	無地袋 KNP-S-26	47
SKNP-S-27	無地袋 KNP-S-27	47
SKNP-S-28	無地袋 KNP-S-28	47
SKNP-S-29	無地袋 KNP-S-29	47
SKNP-S-30	無地袋 KNP-S-30	47
SKNP-S-31	無地袋 KNP-S-31	47
SKNP-S-32	無地袋 KNP-S-32	47
SKNP-S-33	無地袋 KNP-S-33	47
SKNP-S-34	無地袋 KNP-S-34	47
SKNP-S-35	無地袋 KNP-S-35	47
SKNP-S-36	無地袋 KNP-S-36	47
SKNP-S-37	無地袋 KNP-S-37	47
SKNP-S-38	無地袋 KNP-S-38	47
SKNP-S-39	無地袋 KNP-S-39	47
SL-100	発泡ギフトボックス	110
SL-105	発泡ギフトボックス	110
SL-110	発泡ギフトボックス	110
SL-120	発泡ギフトボックス	110

品番	品名	掲載ページ
SL-130	発泡ギフトボックス	110
SL-200	発泡ギフトボックス	110
SL-210	発泡ギフトボックス	110
SL-220	発泡ギフトボックス SL-220	110
SL-220N	発泡ギフトボックス SL-220N	110
SL-230	発泡ギフトボックス SL-230	110
SL-230N	発泡ギフトボックス SL-230N	110
SL-280	発泡ギフトボックス	110
SL-310	発泡ギフトボックス	110
SL-350R	発泡ギフトボックス	110
SL-800K	発泡ギフトボックス	110
SL-TWB-1H	発泡ギフトボックス鮮(アザ)	119
SL-TWB-1L	発泡ギフトボックス鮮(アザ)	119
SL-TWB-2	発泡ギフトボックス鮮(アザ)	119
SL-TWB-3	発泡ギフトボックス鮮(アザ)	119
SS-2	包装紙文字柄	49
SS-102	シール 椎茸	50
SS-103	シール 自然の風味・椎茸	50
SS-104	シール 椎茸	50
SS-105	シール 自然の風味・椎茸	50
SS-106	シール 椎茸	50
SS-107	シール 自然の風味・御椎茸	50
SS-108	シール 椎茸φ40	50
SS-109	シール 特選φ40	50
SS-112	シール どんご	50
SS-114	シール 香信	50
SS-118	シール 特選どんご	50
SS-119	シール どんご	50
SS-122	シール どんごφ40	50
SS-123	シール 厚肉φ40	50
SS-124	シール 香信φ40	50
SS-125	シール お徳用小	50
SS-127	シール 自然の味・御詰合せ	50
SS-128	シール 優良品質・御昆布	50
SS-129	シール 特選 御出し昆布	50
SS-131	シール 自然の味・羅臼昆布	50
SS-132	シール 優良品質・利尻昆布	50
SS-134	シール 黒とろゝ昆布	50
SS-135	シール 白とろゝ昆布	50
SS-136	シール きざみ昆布	50
SS-138	シール 根昆布	50
SS-139	シール おぼろ昆布	50
SS-164	シール 国内産	50
SS-165	シール 大分産	50
SS-201	椎茸のしおり	49
SS-302	椎茸コーナーラベル	49
SU-20	祝、仏兼用 2kg	101
SU-50	祝、仏兼用 5kg	101
SU-303A	祝、仏兼用 3kg	101
SU-404A	祝、仏兼用 4kg	101
SUG-21	東北クールバック(文字柄レギュラー) TCP20g	122
SUG-21K	東北クールバック(文字柄レギュラー) TCP20g 大口	122
SUG-22	東北クールバック(文字柄レギュラー) TCP30g	122
SUG-22K	東北クールバック(文字柄レギュラー) TCP30g 大口	122
SUG-23	東北クールバック(文字柄レギュラー) TCP40g	122
SUG-23K	東北クールバック(文字柄レギュラー) TCP40g 大口	122
SUG-24	東北クールバック(文字柄レギュラー) TCP50g	122
SUG-24K	東北クールバック(文字柄レギュラー) TCP50g 大口	122
SUG-31	東北クールバック(文字柄シール付) TCP30gシール付	122
SUG-31K	東北クールバック(文字柄シール付) TCP30gシール付 大口	122
SUG-32	東北クールバック(文字柄シール付) TCP40gシール付	122
SUG-32K	東北クールバック(文字柄シール付) TCP40gシール付 大口	122
SUG-33	東北クールバック(文字柄シール付) TCP50gシール付	122
SUG-33K	東北クールバック(文字柄シール付) TCP50gシール付 大口	122
SUG-41	東北クールバック(文字柄スリム) スリムMT20g	122
SUG-41K	東北クールバック(文字柄スリム) スリムMT20g 大口	122
SUG-42	東北クールバック(文字柄スリム) スリムMT30g	122
SUG-42K	東北クールバック(文字柄スリム) スリムMT30g 大口	122
SUG-43	東北クールバック(文字柄スリム) スリムMT40g	122
SUG-43K	東北クールバック(文字柄スリム) スリムMT40g 大口	122
SUG-51	クールアイス(ペンギン柄大型) CI100g	122
SUG-51	クールアイスCI 100g	20
SUG-51K	クールアイス(ペンギン柄大型) CI100g 大口	122
SUG-51K	クールアイスCI 100g 大口	20
SUG-52	クールアイス(ペンギン柄大型) CI200g	122
SUG-52	クールアイスCI 200g	20
SUG-52K	クールアイス(ペンギン柄大型) CI200g 大口	122
SUG-52K	クールアイスCI 200g 大口	20
SUG-53	クールアイス(ペンギン柄大型) CI200g(J)	122
SUG-53K	クールアイス(ペンギン柄大型) CI200g(J) 大口	122
SUG-54	クールアイス(ペンギン柄大型) CI300g	122

品番	品名	掲載ページ
SUG-54	クールアイスCI 300g	20
SUG-54K	クールアイス(ペンギン柄大型) CI300g 大口	122
SUG-54K	クールアイスCI 300g 大口	20
SUG-55	クールアイス(ペンギン柄大型) CI400g	122
SUG-55	クールアイスCI 400g	20
SUG-55K	クールアイス(ペンギン柄大型) CI400g 大口	122
SUG-55K	クールアイスCI 400g 大口	20
SUG-56	クールアイス(ペンギン柄大型) CI500g	122
SUG-56	クールアイスCI 500g	20
SUG-56K	クールアイス(ペンギン柄大型) CI500g 大口	122
SUG-56K	クールアイスCI 500g 大口	20
SUG-57	クールアイス(ペンギン柄大型) CI500g(N)	122
SUG-57K	クールアイス(ペンギン柄大型) CI500g(N) 大口	122
SUG-58	クールアイス(ペンギン柄大型) CI800g	122
SUG-58K	クールアイス(ペンギン柄大型) CI800g 大口	122
SUG-59	クールアイス(ペンギン柄大型) CI1000g	122
SUG-59K	クールアイス(ペンギン柄大型) CI1000g 大口	122
SUG-71	クールアイス不織布(ペンギン柄) CIF30g	122
SUG-71K	クールアイス不織布(ペンギン柄) CIF30g 大口	122
SUG-72	クールアイス不織布(ペンギン柄) CIF40g	122
SUG-72K	クールアイス不織布(ペンギン柄) CIF40g 大口	122
SUG-73	クールアイス不織布(ペンギン柄) CIF50g	122
SUG-73K	クールアイス不織布(ペンギン柄) CIF50g 大口	122
SUG-81	東北クールバック不織布(文字柄) TCPW30g	122
SUG-81K	東北クールバック不織布(文字柄) TCPW30g 大口	122
SUG-82	東北クールバック不織布(文字柄) TCPW40g	122
SUG-82K	東北クールバック不織布(文字柄) TCPW40g 大口	122
SUG-83	東北クールバック不織布(文字柄) TCPW50g	122
SUG-83K	東北クールバック不織布(文字柄) TCPW50g 大口	122
SUG-91	クールアイス不織布(ペンギン柄大型) CIW100g	122
SUG-91	クールアイス不織布CIW 100g	20
SUG-91K	クールアイス不織布CIW 100g 大口	20
SUG-91K	クールアイス不織布(ペンギン柄大型) CIW100g 大口	122
SUG-92	クールアイス不織布(ペンギン柄大型) CIW200g	122
SUG-92	クールアイス不織布CIW 200g	20
SUG-92K	クールアイス不織布CIW 200g 大口	20
SUG-92K	クールアイス不織布(ペンギン柄大型) CIW200g 大口	122
SUG-93	クールアイス不織布(ペンギン柄大型) CIW300g	122
SUG-93	クールアイス不織布CIW 300g	20
SUG-93K	クールアイス不織布CIW 300g 大口	20
SUG-93K	クールアイス不織布(ペンギン柄大型) CIW300g 大口	122
SUG-94	クールアイス不織布(ペンギン柄大型) CIW400g	122
SUG-94	クールアイス不織布CIW 400g	20
SUG-94K	クールアイス不織布CIW 400g 大口	20
SUG-94K	クールアイス不織布(ペンギン柄大型) CIW400g 大口	122
SUG-95	クールアイス不織布(ペンギン柄大型) CIW500g	122
SUG-95	クールアイス不織布CIW 500g	20
SUG-95K	クールアイス不織布CIW 500g 大口	20
SUG-95K	クールアイス不織布(ペンギン柄大型) CIW500g 大口	122
SUG-96	クールアイス不織布(ペンギン柄大型) CIW500gN	122
SUG-96K	クールアイス不織布(ペンギン柄大型) CIW500gN 大口	122
SUG-97	クールアイス不織布(ペンギン柄大型) CIW800g	122
SUG-97K	クールアイス不織布(ペンギン柄大型) CIW800g 大口	122
SUG-98	クールアイス不織布(ペンギン柄大型) CIW1000g	122
SUG-98K	クールアイス不織布(ペンギン柄大型) CIW1000g 大口	122
SV-1C	仏用 1kg	101
SV-1.5C	仏用 1.5kg	101
SV-2B	木目2kg	101
SV-2C	仏用 2kg	101
SV-3B	木目3kg	101
SV-3C	仏用 3kg	101
SV-4B	木目4kg	101
SV-4C	仏用 4kg	101
SV-5B	木目5kg	101
SV-5C	仏用 5kg	101
SV-30C	仏用 3kg縦入	101
T~		
T-23	志A平袋1本入	130
T-30	志シルー平袋1袋入	130
T-31	志ゴールド平袋1本	130
T-45	癒(いやし)	130
T-51	志手揚げ平袋	132
T-53	平袋3本入手揚げ	132
T-55R	お茶・コーヒースセット箱	131
T-57	セレモニーギフト	131
T-58	志ゆりグリーン	130
TH-1	桐箱 浅口 極小 セロ付き	45
TH-1N	桐箱 浅口 極小 セロなし	45
TH-2	桐箱 浅口 小 セロ付き	45
TH-2N	桐箱 浅口 小 セロなし	45

品番	品名	掲載ページ
TH-3	桐紐 浅口 中 セロ付き	45
TH-3N	桐紐 浅口 中 セロなし	45
TH-4	桐紐 浅口 大 セロ付き	45
TH-4N	桐紐 浅口 大 セロなし	45
TH-22	桐紐 深口 小 セロ付き	45
TH-22N	桐紐 深口 小 セロなし	45
TH-23	桐紐 深口 中 セロ付き	45
TH-23N	桐紐 深口 中 セロなし	45
TH-24	桐紐 深口 大 セロ付き	45
TH-24N	桐紐 深口 大 セロなし	45
TH-25	桐紐 深口 特大 セロ付き	45
TH-25N	桐紐 深口 特大 セロなし	45
TOK-3A	エンボス丼 本体無地(紙) 565	57
TOK-3B	エンボス丼 フタ 565用透明ドーム	57
TOK-3C	エンボス丼 フタ 565用中皿透明	57
TOK-3D	エンボス丼 フタ 565用中皿仕切なし	57
TOK-4A	エンボス丼 本体無地(紙) 900	57
TOK-4B	エンボス丼 フタ 700/900透明ドーム	57
TOK-4C	エンボス丼 フタ 700/900中皿仕切無用	57
TOK-4D	エンボス丼 フタ 700/900中皿仕切無	57
TOK-4E	エンボス丼 フタ 700/900中皿仕切2/3用	57
TOK-4F	エンボス丼 フタ 700/900中皿仕切2	57
TOK-4G	エンボス丼 フタ 700/900中皿仕切3	57
TOK-5A	エンボス丼 本体無地(紙) 700	57
TRCP-20	キャッチクール CH20g	121
TRCP-20K	キャッチクール CH20g 大口	121
TRCP-30	キャッチクール CH30g	121
TRCP-30K	キャッチクール CH30g 大口	121
TRCP-50	キャッチクール CH50g	121
TRCP-50K	キャッチクール CH50g 大口	121
TRCP-100	キャッチクール CH100g	121
TRCP-100K	キャッチクール CH100g 大口	121
TRCP-150L	キャッチクール CHロング150g	121
TRCP-150LK	キャッチクール CHロング150g 大口	121
TRCP-200	キャッチクール CH200g	121
TRCP-200K	キャッチクール CH200g 大口	121
TRCP-200L	キャッチクール CHロング200g	121
TRCP-200LK	キャッチクール CHロング200g 大口	121
TRCP-250L	キャッチクール CHロング250g	121
TRCP-250LK	キャッチクール CHロング250g 大口	121
TRCP-300	キャッチクール CH300g	121
TRCP-300K	キャッチクール CH300g 大口	121
TRCP-400	キャッチクール CH400g	121
TRCP-400K	キャッチクール CH400g 大口	121
TRCP-500	キャッチクール CH500g	121
TRCP-500K	キャッチクール CH500g 大口	121
TRCP-700	キャッチクール CH700g	121
TRCP-700K	キャッチクール CH700g 大口	121
TRCP-800	キャッチクール CH800g	121
TRCP-800K	キャッチクール CH800g 大口	121
TRCP-1000	キャッチクール CH1000g	121
TRCP-1000K	キャッチクール CH1000g 大口	121
TRF-50	キャッチクール 不織布 50g	121
TRF-50K	キャッチクール 不織布 50g 大口	121
TRF-200	キャッチクール 不織布 200g	121
TRF-200K	キャッチクール 不織布 200g 大口	121
TRF-300	キャッチクール 不織布 300g	121
TRF-300K	キャッチクール 不織布 300g 大口	121
TRF-500	キャッチクール 不織布 500g	121
TRF-500K	キャッチクール 不織布 500g 大口	121
TSA-554	ちらし折かぶせフタ無地セット	85
TSA-555	ちらし折かぶせフタ無地セット	85
TSA-556	ちらし折透明フタセット	85
TSA-561	6-W雅かぶせフタ無地セット	85
TSA-563	8-W雅かぶせフタ無地セット	85
TSA-565	9-W雅かぶせフタ無地セット	85
TSA-571	6-W雅透明フタセット	85
TSA-573	8-W雅透明フタセット	85
TSA-575	9-W雅透明フタセット	85
TSA-581	6-W雅かぶせフタ無地セット	85
TSA-583	8-W雅かぶせフタ無地セット	85
TSA-585	9-W雅かぶせフタ無地セット	85
TSB-603	0.8号 150×150×46 かぶせフタ無地セット	84
TSB-604	0.8号 150×150×46 かぶせフタ無地セット	84
TSB-605	0.8号 150×150×46 透明フタセット	84
TSB-606	1号 180×180×46 かぶせフタ無地セット	84
TSB-607	1号 180×180×46 かぶせフタ無地セット	84
TSB-608	1号 180×180×46 透明フタセット	84
TSB-609	特1号 202×202×46 かぶせフタ無地セット	84
TSB-610	特1号 202×202×46 かぶせフタ無地セット	84
TSB-612	2号 220×220×46 かぶせフタ無地セット	84

品番	品名	掲載ページ
TSB-613	2号 220×220×46 かぶせフタ無地セット	84
TSB-618	特2号 255×255×46 かぶせフタ無地セット	84
TSB-619	特2号 255×255×46 かぶせフタ無地セット	84
TSB-620	特2号 255×255×46 透明フタセット	84
TSB-624	3号 280×280×46 かぶせフタ無地セット	84
TSB-625	3号 280×280×46 かぶせフタ無地セット	84
TSB-626	3号 280×280×46 透明フタセット	84
TSB-630	4号 310×310×46 かぶせフタ無地セット	84
TSB-631	4号 310×310×46 かぶせフタ無地セット	84
TSB-632	4号 310×310×46 透明フタセット	84
TSB-636	5号 335×335×46 かぶせフタ無地セット	84
TSB-637	5号 335×335×46 かぶせフタ無地セット	84
TSB-638	5号 335×335×46 透明フタセット	84
TYO-1A	晒(白ベース) クレープロール平01	68
TYO-1B	未晒(クラフト) クレープロール平01	68
TYO-2A	晒(白ベース) フライドバック02	68
TYO-2B	未晒(クラフト) フライドバック02	68
TYO-3A	晒(白ベース) ポテト三角袋03	68
TYO-3B	未晒(クラフト) ポテト三角袋03	68
TYO-4A	晒(白ベース) クレープ三角袋04	68
TYO-4B	未晒(クラフト) クレープ三角袋04	68
TYO-5	晒(白ベース) クレープ三角袋Mシ01	68
TYO-6	晒(白ベース) 三角袋Mシ02	68
TYO-7	晒(白ベース) ポテト袋Mシ03	68
TYO-8	晒(白ベース) 鯛焼袋Mシ04	68
TYO-9	コロッケ袋 05	69
TYO-10	コロッケ袋 フタ付06	69
TYO-11	スナックガゼット 01	70
TYO-12	スナックガゼット 02	70
TYO-13	スナックガゼット 03	70
TYO-14	スナックガゼット 04	70
TYO-15	スパイラルクレープ袋 01萌	68
TYO-16	スパイラルクレープ袋 02青	68
TYO-17	スパイラルクレープ袋 03ピンク	68
TYO-18	スパイラルクレープ袋 04ブラウン	68
TYO-19	スパイラルクレープ袋 05リボン	68
TYO-20	クレープスタンド	68
W ~		
WH-25	竹包ひも 小	94
WH-30	竹包ひも 中	94
WH-40	竹包ひも 大	94
WH-100	竹包小	94
WH-150	竹包中	94
WH-200	竹包大	94
WH-500	竹包ボックス小	94
WH-510	竹包ボックス中	94
WH-520	竹包ボックス大	94
WS-310	WS-310小	94
WS-320	WS-320中	94
Y ~		
YM-RUS1A	赤うるしVBOX SS	89
YM-RUS2A	赤うるしVBOX S	89
YM-RUS3A	赤うるしVBOX M	89
YM-S1A	黒うるしVBOX 薄型 SS	89
YM-S1FA	黒うるしVBOX 深型 SS	89
YM-S2A	黒うるしVBOX 薄型 S	89
YM-S2FA	黒うるしVBOX 深型 S	89
YM-S3A	黒うるしVBOX 薄型 M	89
YM-S3FA	黒うるしVBOX 深型 M	89
YM-S4A	黒うるしVBOX 薄型 L	89
YM-S5A	黒うるしVBOX 薄型 128角	89
YM-S5FA	黒うるしVBOX 薄型 128角	89
YZ-5	不織布手提袋(紺)	138
YZ-17	不織布手提袋(黒)	138
YZ-18	マチ広紺	138
YZ-19	不織布手提袋(紺)小	138
YZ-21	仏用不織布袋	138

デザインワーク 別注デザインできます!

お店にあわせた、オリジナルの特注品をお作りいたします。

特注品とは、お店にあわせた仕様でオリジナル商品をお作りできる受注システムです。

箱・袋・シール・リボン・包装紙 等トータルでご提案致します。

お店のご要望に可能な限り応じますので、

担当者までお申し付けください。

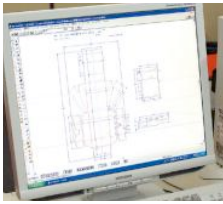

CAD 5台



CAM 3台



UVインクジェット

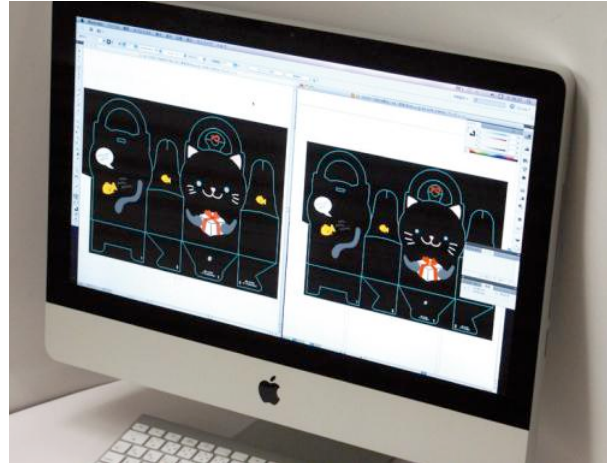

Mac 26台

特注品システム 1 セミオーダー・名入れ

本冊子に掲載されている商品の名入れおよび木型を使ったオリジナル製品の作成が可能です。

※印刷方法・ロット 等、一部商品によっては対応できないものもございます。

材質・色の変更

セミオーダー
名入れ
の見本



名入れ箔押し



オリジナルデザイン



特注品システム 2 フルオーダー

サイズ、形状、色、素材、数量 等、お客様のご要望にあわせて可能な限りでオリジナル製品をお作りいたします。

※詳細は、担当者までお問合せください。

■ 打合せから納品までの流れ



FOOD

FOOD GIFT & TAKE OUT PACKAGE *Catalog*



※ご注文・お問い合わせ、その他ご相談はお気軽にどうぞ!

取扱店

パッケージのコンサルティング&ブランディングサポート企業
株式会社 ヤマニパッケージ

本社 / 〒500-8650 岐阜市清本町2丁目44番地

TEL 058-274-3111(代)

FAX 058-274-3117

URL <http://www.yamani-p.com>

メール info@yamani-p.com

東京支店 / 〒141-0032 東京都品川区大崎1-11-1 ゲートシティ大崎ウエストタワー1F
TEL 03-5759-3385(代) FAX 03-5759-3488

- 大阪支店 / 大阪府吹田市江坂町1-23-43 ファサード江坂ビル3F TEL 06-4861-7227 FAX 06-4861-0127
- 東濃支店 / 岐阜県土岐市泉町定林寺大洞28-1 TEL 0572-55-1221 FAX 0572-55-1247
- 四日市支店 / 三重県四日市市西阿倉川上野326-1 TEL 059-332-8770 FAX 059-332-6487
- 福岡支店 / 福岡県福岡市東区多の津1-14-1 FRCビル9F TEL 092-710-6204 FAX 092-710-6205
- 仙台支店 / 宮城県仙台市若林区伊在3-10-5-103 TEL 022-781-5452 FAX 022-781-5456

通し番号	担当
1-25	

19.09.5,000.E
20.04.5,000.E