

Number 1-2021

YAMANI PACKAGE

FRUITS

Package Catalog

フルーツ包装資材カタログ



カタログ表示説明

イチゴホールトレイ用箱



商品画像

マークの説明

ヤ…ヤマニ規定運賃 小…小口運賃
元…1ケースから元払い 特…特例運賃

※運賃詳細は単価表にてご確認ください。

品番:商品番号

商品名

マーク

商品情報

L-2396

ストロベリー スライドBOX ヤ

サイズ: 170×240×60

入数: 100(10×10) 重量: 161g

●材質: スリーブ/紙(窓/PET)、身/G段

●JAN: 4960457012338

サイズは基本的に内寸表示です。

ご利用ガイド

ご注文について

- 「商品番号」と「商品名」にてご注文ください。また、数量はカタログ記載の「発注単位(ケース単位)」でご注文ください。
- お電話でのご注文は、聞き違いによるミスが予想されますので、「ファックス」をご利用ください。
- ご注文の際は、それぞれの注意事項をよくお読みの上、お問い合わせください。

カタログ掲載商品について

- カタログ内のサイズ表記は全てmmです。
- サイズ表記は内寸法です。
- カタログ記載の寸法は、箱内寸: タテ×ヨコ×高さ、手提袋: 正面×マチ×高さにて表示しております。(一部例外のものもあります。)
- 印刷の都合上、写真と実物の色が異なる場合がございます。
- 写真で商品サイズが比較しづらい場合がございます。カタログのサイズ表記、サンプルでご確認ください。
- 商品の仕様、区分を予告なく変更する場合がございます。あらかじめ、ご了承ください。
- 輸入品は、予期せぬ状況が起きた場合、納期が大きく遅れる場合がございます。あらかじめ、ご了承ください。
- 諸般の事情により、変更や販売中止になる場合がございます。

単価について

- 別途、「単価表」にてご案内しております。
- 単価表には消費税は含まれておりません。

配送について

- 《午前中受付分 → 当日出荷》 《午後受付分 → 翌日出荷》
- 商品の発送につきましては、当日出荷を努力しておりますが、繁忙期(7~8月・11~12月)には翌日出荷となる場合もありますので、ご了承ください。
- 運送便の都合等により、若干遅れる場合があります。
- 商品により午前中の受付分でも当日出荷できない商品もあります。

在庫について

- 在庫状況につきましては、お問い合わせください。
- 季節商品はシーズン中でも品切れとなる場合があります。

返品・交換について

- 万一ご注文と異なる商品や不良品をお届けした場合には、返品・交換のご対応をさせていただきますので、商品到着後一週間以内にご連絡をお願いいたします。
- お客様のご都合による返品につきましては、原則として返品はお受けできません。やむを得ずの返品は、返品手数料として1ケースにつき800円。その際の送料はお客様のご負担となります。(商品が到着後15日以内にご連絡ください。それ以降はご容赦願います。)
- 「名入加工」商品及び一度使用された商品のご返品はお受けできません。

商品サンプルについて

- サンプルについては有償(実費)とさせていただきます。
- サンプル配送手数料についてはお客様のご負担となります。
- 一部サンプルの揃わない商品もありますので、ご了承ください。

名入加工・別注商品について

- 「名入加工」「別注商品」につきましては、お気軽にご相談ください。

運賃について

- 商品の運賃は、単価表またはお見積書の「運賃規定」をご確認ください。
ヤ…ヤマニ規定運賃 元…1ケースから元払い
小…小口運賃 特…特例運賃
- 元・小・特は北海道、沖縄、離島は実費になります。

Fruit Package Catalog 1-2021 Index

ギフトBOX

3 ~ 48

・フルーツバスケット	3
・ペーパーバスケット	4
・こだわりの黒	5 ~ 6
・白の箱 ホワイトシリーズ	7 ~ 8
・白の箱 パールシリーズ	9 ~ 10
・シリーズ詰合せ BOX	11 ~ 34
・中身が見える箱	35 ~ 40
・宅配ギフトBOX	41 ~ 42
・サービスBOX	43 ~ 48

手提BOX

49 ~ 52

・キャリーBOX	49
・手提箱	50 ~ 52

紙トレー

53 ~ 56

ディスプレイボックス

57 ~ 58

専用箱

59 ~ 106

・いちご	59 ~ 66
・さくらんぼ	67 ~ 72
・マンゴー	73 ~ 74
・メロン	75 ~ 80
・もも	81 ~ 86
・ぶどう	87 ~ 92
・トマト	93
・スイカ	94
・梨	95 ~ 96
・柿	96
・りんご	97 ~ 102
・柑橘	103 ~ 106

加工品・テイクアウト資材 107 ~ 114

手提袋 115 ~ 120

ラッピング資材 121 ~ 142

副資材 143 ~ 176

カゴ 177 ~ 190

仏事 191 ~ 204

ギフトBOX一覧表 205 ~ 210

商品検索 211 ~ 237





紙でできた『カゴ』

Information

- ① 紙だから処分簡単**
紙製なので処分も安心。
- ② 積み重ね可能**
在庫スペースが軽減できます。
- ③ コストダウン**
強度ある紙素材にこだわり従来のカゴよりも、コストダウンしました。
- ④ 安定供給**
供給の不安定な海外に頼ることなく、国内製造でのご注文にお応えします。

ITEM'S POINT

組立済、完成品にてお届けします。
持ち手は積み重ね可能な可動式。



フルーツバスケット



フルーツバスケット

品番	品名	サイズ	入数	重量
① L-2437	ミニミニ木目	上底 230×150×170 下底 (130)(120)(50)	60(10×6)	73g
② L-2366	ミニ木目	上底 260×210×200 下底 (180)(150)(50)	60(10×6)	112g
③ L-2432	ミニ白	上底 260×210×200 下底 (180)(150)(50)	60(10×6)	112g
④ L-2348	小	上底 340×260×240 下底 (220)(195)(70)	30(5×6)	343g
⑤ L-2391	小木目	上底 340×260×240 下底 (220)(195)(70)	30(5×6)	343g
⑥ L-2474	小黑	上底 340×260×240 下底 (220)(195)(70)	30(5×6)	343g
⑦ L-2402	中木目	上底 370×285×270 下底 (250)(210)(80)	30(5×6)	428g
⑧ L-2403	大木目	上底 400×320×290 下底 (280)(245)(90)	20(5×4)	524g

●材質:本体/紙、留め具/プラスチック

ラッピング袋付

品番	入数	重量
① L-2437A	60(10×6)	77g
② L-2366A	60(10×6)	117.8g
③ L-2432A	60(10×6)	114.5g
④ L-2348A	30(5×6)	352.7g
⑤ L-2391A	30(5×6)	352.7g
⑥ L-2474A	30(5×6)	352.7g
⑦	-	-
⑧	-	-

●材質:本体/紙、留め具/プラスチック、袋/OPP 厚さ0.03mm



フルーツバスケット用台



バスケット台 小

品番	品名	サイズ	入数	重量
① L-2475	黒	220×215×230	30	168g
② L-2476	バスケット柄	220×215×230	30	168g

●材質: E段 ●仕様: 本体: 台紙

フルーツバスケット専用 ラッピング袋

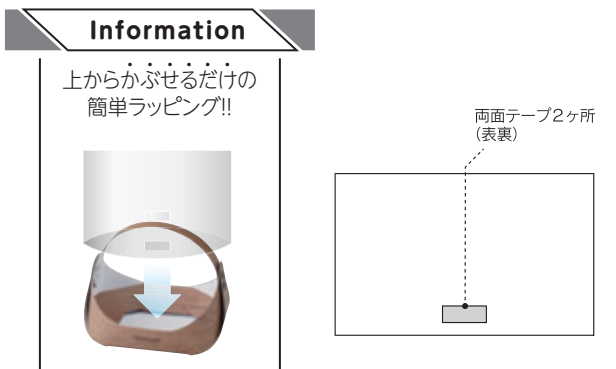

ラッピング袋 フルーツバスケット

品番	品名	サイズ	入数	重量
① L-2438	ミニミニ用	360×220	500(10×50)	4.5g
② L-2377	ミニ用	400×250	500(5×100)	7.0g
③ L-2379	小用	550×300	500(10×50)	10.0g

●材質: OPP 厚さ0.03mm、剥離紙/紙

フルーツバスケット専用 OPPシート

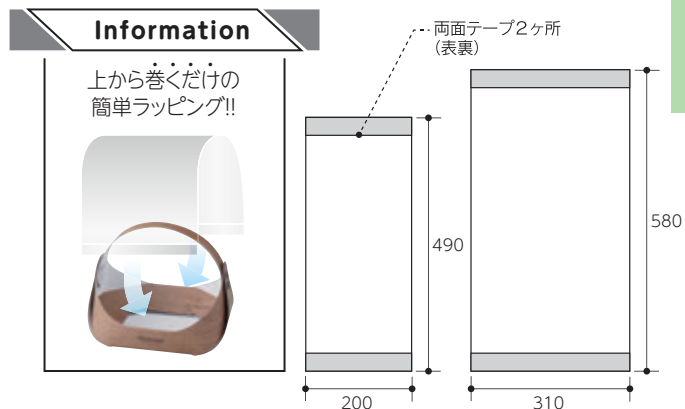

OPPシートテープ付

品番	品名	サイズ	入数	重量
① L-2378		490×200	1,000(50×20)	5.0g
② L-2380		580×310	1,000(50×20)	7.2g

●材質: OPP 厚さ0.04mm、剥離紙/フィルム

ペーパーバスケット

※バスケットのサイズは外寸表記です。



ペーパーバスケット

品番	品名	サイズ	入数	重量	JAN
① L-2346	小	上底 320×220×65 下底 (280)(170)	30(10×3)	149g	4960457011348
② L-2347	大	上底 360×250×75 下底 (300)(190)	30(10×3)	199g	4960457011355
③ L-2361	特大黒	上底 360×280×75 下底 (300)(220)	20(10×2)	219g	4960457011744

●材質: 本体/紙、留め具/プラスチック

こだわりの黒

黒と金文字のデザインが、
高級感を最高にもりたてます。

こだわりの黒 140H



1房
600~700g

2房
600~700g

3房
600~700g



①



②



③

こだわりの黒 140H



品番	品名	サイズ	入数	重量	JAN
① L-2370	小	140×200×140(75)	70(10×7)	260g	4960457012055
② L-2371	中	270×200×140(75)	50(10×5)	370g	4960457012062
③ L-2372	大	360×200×140(75)	40(10×4)	442g	4960457012079

●材質: E段 ●仕様: フタ身
※サイズの()は身箱の深さです。

こだわりの黒マット 130H



2房
600~700g

3房
600~700g



①



②

Information

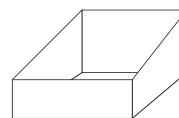

身箱が斜めになっているので
中身が良く見えます。

こだわりの黒マット 130H



品番	品名	サイズ	入数	重量	JAN
① L-2468	中	270×200×130	50(10×5)	321g	4960457013175
② L-2469	大	360×200×130	50(10×5)	370g	4960457013182

●材質: B段 ●仕様: フタ身

こだわりの黒



2コ
大玉



①

6コ
32玉



②

8コ
32玉



③

12コ
32玉



④

4コ
32玉



⑤



カラートレー3Fが
2列並びます。
(P.53掲載)

6コ
28玉



⑥



カラートレー3Fが
3列並びます。
(P.53掲載)

こだわりの黒



品番	品名	サイズ	入数	重量	JAN
① L-2217	2	220×150×120	60(10×6)	264g	4960457008461
② L-2218	小	295×200×105(60)	50(10×5)	347g	4960457008478
③ L-2219	中	310×260×105(60)	50(10×5)	422g	4960457008485

●材質:E段 ●仕様:フタ身
※サイズの()は身箱の深さです。

こだわりの黒



品番	品名	サイズ	入数	重量	JAN
④ L-2220	大	380×270×105(60)	50(10×5)	475g	4960457008492
⑤ L-2221	210角	215×210×110(60)	50(10×5)	317g	4960457008508
⑥ L-2222	3P	320×210×110(60)	50(10×5)	392g	4960457008515

●材質:E段 ●仕様:フタ身
※サイズの()は身箱の深さです。

白の箱

かがやく美しき。

ホワイト 紙トレ



紙トレ 3Lが入ります。
(P.53掲載)



ホワイト 紙トレ3L

品番	品名	サイズ	入数	重量	JAN
① L-2303	2ヶ箱	252×230×130(60)	40(10×4)	380g	4960457010631
② L-2304	3ヶ箱	380×230×130(60)	30(10×3)	463g	4960457010648

●材質: E段 ●仕様: フタ身
※サイズの()は身箱の深さです。

ギフトBOX



ホワイト

品番	品名	サイズ	入数	重量
① LTO-1	1	190×275×110	40(20×2)	433g
② LTO-2	2	210×300×110	40(20×2)	500g
③ LTO-3	3	230×325×110	40(20×2)	523g
④ LTO-4	4	250×350×110	40(20×2)	570g
⑤ LTO-5	5	270×370×120	40(10×4)	717g
⑥ LTO-6	6	290×395×120	30(10×3)	752g
⑦ LTO-7	7	310×420×120	30(10×3)	796g
⑧ LTO-38	2 深口	210×300×125	30(10×3)	556g
⑨ L-2511	特大 深口	285×400×175	30(10×3)	832g

●材質: E段 ●仕様: フタ身、⑧パット

ロイヤルBOX

1コ 6玉
8kgクラス



①

2コ 6玉
8kgクラス



②

2コ 5玉
9kgクラス



③

3コ 5玉
9kgクラス



④

ホワイト

品番	品名	サイズ	入数	重量	JAN
① L-2236	メロン1ヶ入	220×155×150	50(10×5)	429g	-
② L-2211	ロイヤル	325×225×150	40(10×4)	588g	4960457008447
③ L-2383	ロイヤル170	335×225×170	30(10×3)	631g	4960457012109
④ L-2384	ロイヤル3ヶ入170H	495×225×170	30(10×3)	773g	4960457012116

●材質: E段 ●仕様: フタ身台紙

ギフトBOX 角

9コ 28玉



①



②



③

ホワイト

品番	品名	サイズ	入数	重量
① LT-G8	290角	290×290×110	50(25×2)	475g
② LT-G9A	330角	330×330×115	40(20×2)	534g
③ LT-G9F	330角 深口	330×330×155	30(30×1)	640g

●材質: E段 ●仕様: フタ身

お値打ちBOX

6コ 36玉



①

6コ 28玉



②

12コ 32玉



③

ホワイト

品番	品名	サイズ	入数	重量
① L-176	小	190×270×100	50(50×1)	226g
② L-177	中	230×330×100	50(50×1)	286g
③ L-178	大	280×390×95	50(50×1)	335g

●材質: フタ/紙、身/E段

ギフトBOX

ITEM'S POINT

P.9、P10の商品すべてパールの質感が高級感を演出します。



いちご用ホールトレーも入ります。(P.64掲載)



あまおう等の大きめのトレーが1パック入ります。(P.65掲載)



あまおう等の大きめのトレーが2パック入ります。(P.65掲載)



さくらんぼ500gトレーが2パック入ります。(P.71掲載)



イチゴ300gトレーが4パック入ります。(P.65掲載)



1.2kg



2コ Lsize



5コ Lsize



パール

品番	品名	サイズ	入数	重量
① LTO-36FS	36 FS	147×205×60	100(25×4)	150g
② LTO-28FS	28 FS	205×290×60	50(25×2)	216g
③ LTO-21FS	21 FS	170×240×70	100(25×4)	199g
④ LTO-26FS	26 FS	180×273×70	50(25×2)	218g

●材質: E段 ●仕様: フタ身

パール

品番	品名	サイズ	入数	重量
⑤ LTO-27FS	27 FS	240×340×70	50(25×2)	296.5g
⑥ LTO-17FS	17 FS	140×195×85	100(25×4)	285g
⑦ LTO-14FS	14 FS	100×200×90	100(25×4)	159g
⑧ LTO-22FS	22 FS	200×260×95	50(25×2)	293g

●材質: E段 ●仕様: フタ身

パールアソート

Information

仕切



※仕切はFSC®認証紙ではありません。

10粒



L-2401FS
パールアソート10 FS
[FSC認証品・仕切除く]

サイズ: 102×240×45
入数: 100(10×10) 重量: 122g

●材質: フタ身/G段、仕切/紙
●JAN: 4960457012536



このマークのついている商品は、FSC®森林認証紙を使用した商品になります。(FSC® C134978)



パール ヤ

品番	品名	サイズ	入数	重量
⑨ LTO-20FS	20 FS	125×300×105	50(25×2)	253g
⑩ LTO-19FS	19 FS	145×215×110	50(25×2)	242g
⑪ LTO-18FS	18 FS	170×240×110	50(25×2)	278g
⑫ LTO-24FS	24 FS	200×260×110	50(25×2)	327g
⑬ LTO-11FS	11 FS	190×275×110	50(25×2)	321g

●材質: E段 ●仕様: フタ身

パール ヤ

品番	品名	サイズ	入数	重量
⑭ LTO-12FS	12 FS	210×300×110	50(25×2)	353g
⑮ LTO-13FS	13 FS	230×325×110	50(25×2)	389g
⑯ LTO-37	浅口 パラエティ	370×225×110	50(25×2)	431g
⑰ LTO-16FS	16 FS	130×200×120	100(25×4)	237g

●材質: E段 ●仕様: フタ身

パールゼリーBOX

● ITEM'S POINT

穴の大きさ: 70φ×58H

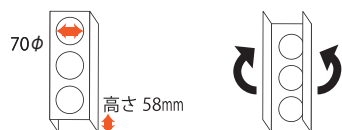

果物やジュース等を入れる場合は、台紙を谷折りにして使用してください。

ゼリー6ヶorりんご32玉6個

ゼリー9ヶorりんご32玉9個

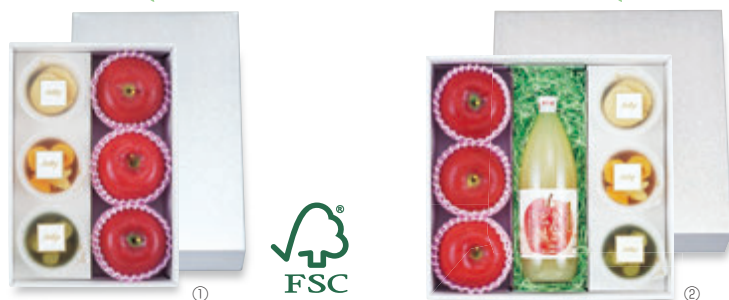

パールゼリー 深口 ヤ

品番	品名	サイズ	入数	重量	JAN
① L-2341FS	6ヶ入 FS	330×225×100	50(10×5)	424g	4960457011614
② L-2342	9ヶ入	330×328×100	40(10×4)	558g	4960457011621

●材質: E段 ●仕様: フタ身、①仕切×2 ②仕切×3



このマークのついている商品は、FSC®森林認証紙を使用した商品になります。(FSC® C134978)



「旬果撰集」

非木材のヤシカサバルブを原料にした材質に、シンプルモダンなデザインがオシャレに演出します。環境、強度、デザインを追求したこだわりのシリーズです。

Fruits de Saison

Redécouverte du goût naturel. Nous délivrons le goût de première classe nourri par la terre.

旬果撰集

ギフトBOX



Information

パームヤシックス(新しい非木材紙)

食用油、洗剤、化粧品、バイオエタノールなどの原料として世界第1位の使用量をほこる植物油 パーム油。その製造工程で捨てられていたパームヤシカサを有効利用してパームヤシックスペーパー&ライナーをつくりました。廃棄物の有効活用、森林資源の節約を可能にした新しい紙製品です。
旬果撰集パレットは、地球にやさしいパームヤシカサバルブを使用しています。

非木材紙使用



旬果撰集



品番	品名	サイズ	入数	重量	JAN
① L-2187	ミニ	270×180× 95(60)	50(10×5)	215g	4960457007686
② L-2171	小	270×210×105(60)	50(10×5)	312g	4960457007464
③ L-2247	小A	280×210×105(60)	50(10×5)	262g	4960457012710

●材質: E段 ●仕様: フタ身
※サイズの()は身箱の深さです。

旬果撰集



品番	品名	サイズ	入数	重量	JAN
④ L-2248	295角	300×295×105(60)	50(10×5)	333g	4960457011157
⑤ L-2172	中	310×260×105(60)	50(10×5)	381g	4960457007471
⑥ L-2173	大	380×270×105(60)	50(10×5)	421g	4960457007488

●材質: E段 ●仕様: フタ身
※サイズの()は身箱の深さです。

ロイヤルBOX

身箱浅型

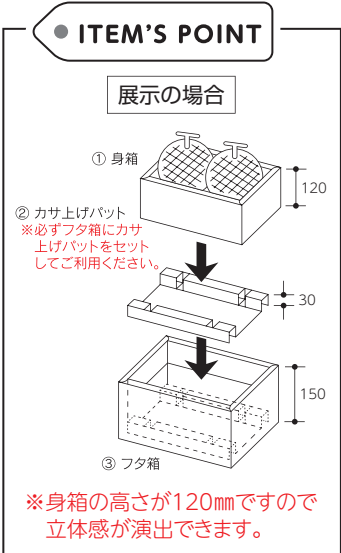

6コ
36玉



2コ
6玉



旬果撰集

品番	品名	サイズ	入数	重量	JAN
① L-2188F	F ロイヤル	325×225×150	40(10×4)	488g	4960457011140
② L-2188	ロイヤル	325×225×150(120)	30(10×3)	573g	4960457007693

●材質:E段 ●仕様:フタ・身・台紙
※サイズの()は身箱の深さです。

1コ
大玉 28玉



1コ
大玉 28玉



旬果撰集

品番	品名	サイズ	入数	重量	JAN
① L-2332	ロイヤル	365×295×155	20(10×2)	723g	4960457011164
② L-2333	プチロイヤル	265×290×155	30(10×3)	571g	4960457011171

●材質:E段 ●仕様:フタ・身・仕切
●地域限定:愛知県・岐阜県・三重県・静岡県は販売できません。

ビュッフェトレー

紙トレイ3Fが入ります。
(P.53掲載)



ビュッフェトレー 旬果撰集

品番	品名	サイズ	入数	重量	JAN
① L-2381	3F2	240×215×53	100(10×10)	93g	4960457012086
② L-2382	3F3	360×215×53	100(10×10)	115g	4960457012093

●材質:E段

紙トレイ

※トレイのサイズは外寸表記です。

紙トレイ 3F、全5色
(P.53掲載)



L-5034
COPトレイ 3F茶

サイズ 上 205×105×45
底(177)(80)

入数:800(50×16) | 重量:19g

●材質:G段
●JAN:4960457008591

紙トレイ 3F、全5色
(P.53掲載)



L-5031
COPトレイ 3F黒

サイズ 上 205×105×45
底(177)(80)

入数:800(50×16) | 重量:19g

●材質:F段
●JAN:4960457007624

盛箱



盛箱V 旬果撰集

品番	品名	サイズ	入数	重量	JAN
① L-2254	ミニ	190×252×50	100(10×10)	80g	-
② L-2170	小	220×285×70	100(10×10)	149g	4960457007457
③ L-2186	中	245×320×70	100(10×10)	177g	4960457007679

●材質:①E段 ②③5号段

手提BOX



旬果撰集 キャリー

品番	品名	サイズ	入数	重量	JAN
① L-2444	中	265×175×285	50(10×5)	200g	4960457012871
② L-2445	大	330×190×285	50(10×5)	244g	4960457012888

●材質:本体/E段(窓/OPP)

5~6コ
Lsize

5~6コ
2Lsize



旬果撰集 コンビネーション

品番	品名	サイズ	入数	重量	JAN
① L-2334	中	280×180×105	50(10×5)	148g	4960457011188
② L-2429	大	310×200×130	50(10×5)	188g	4960457012703

●材質:本体/バット/E段、フタ/PET、持ち手/PE ●仕様:底ファンタッチ

●地域限定:愛知県・岐阜県・三重県・静岡県は販売できません。

手提袋



旬果手提袋

品番	品名	サイズ	入数	重量
① L-1019	小	260×150×300	200(10×20)	50g
② L-1020	大	350×210×350	100(10×10)	100g

●材質:未晒120g/mf ●仕様:②底台紙付

「果実四季旬彩」

非木材のヤシカサバルプを原料にした
こだわりのシリーズ。
環境、強度に配慮したパッケージです。

地域限定

北海道は販売出来ません。

Information

非木材紙使用
ヤシカサバルプ使用

パームヤシックス(新しい非木材紙)
廃棄物の有効活用、森林資源の節約を可能にした新しい紙製品です。

フタ **F段 + G段** だから **強度パツケン**
FGフルーツ貼合

身箱が浅いから平箱でも立体感が演出できます。



ギフトBOX

身箱浅型



果実 四季旬彩

品番	品名	サイズ	入数	重量	JAN
① L-2257	小	205×278×105(60)	50(10×5)	351g	4960457009482
② L-2257G	小グリーン	205×278×105(60)	50(10×5)	351g	4960457010617
③ L-2259	大	270×380×105(60)	50(10×5)	494g	4960457009505

●材質:フタ/F+G段、身/E段
●地域限定…北海道は販売できません。
※サイズの()は身箱の深さです。

ギフトBOX角

身箱浅型 ※① L-2256のみ身箱浅型ではありません。



果実 四季旬彩

品番	品名	サイズ	入数	重量	JAN
① L-2256	ミニ	195×195×90	100(10×10)	186g	4960457009475
② L-2301	ミニ 205角	205×205×100(60)	50(10×5)	216g	4960457010624
③ L-2258	中	295×295×100(60)	50(10×5)	458g	4960457009499

●材質:①G段 ②③フタ/F+G段、身/E段
●地域限定…北海道は販売できません。
※サイズの()は身箱の深さです。

ナチュラルな材質に
ワンポイントデザイン
のギフト箱です。
シンプルだから、飽きる
ことなく長くご利用
いただけます。

「ロイヤル旬果」



ロイヤル旬果 黒

1コ 大玉
3コ 28玉



1コ 大玉
6コ 28玉



1kg 3コ 3コ
身箱浅型



Information

L-2143の使い方 ジュースのセットとしても
使用できます。

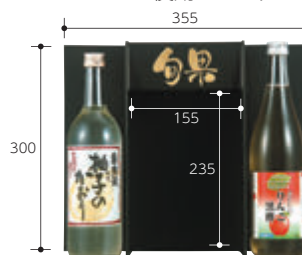

品番	品名	サイズ	入数	重量	JAN
① L-492BL	プチロイヤル旬果身仕切(黒)	265×290×155	30(10×3)	655g	4960457005569
② L-378BL	ロイヤル旬果身仕切(黒)	365×295×155	20(10×2)	739g	4960457005552
③ L-2143	ロイヤル旬果浅口(黒)	355×300×100	30(10×3)	608g	4960457007426

●材質:①フタ/B段、身仕切/E段 ②フタ/B段、身/5号段、仕切/E段 ③フタ/E段、身仕切/E段

ロイヤル旬果 白

1コ 小玉
2コ 2Lsize



①

1コ 大玉
3コ 28玉



②

2コ 6玉
8kgクラス



③

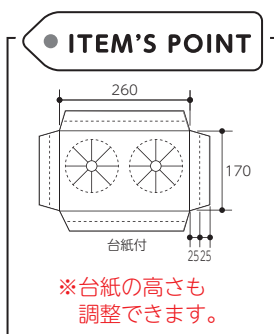

1コ 大玉
6コ 28玉



④

1コ 大玉
6コ 28玉

身箱浅型



⑤

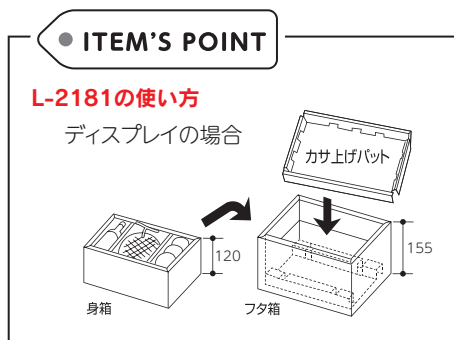

品番	品名	サイズ	入数	重量	JAN
① L-2262	ロイヤル旬果 ミニアラカルト	260×170×140	40(10×4)	407g	4960457009536
② L-492	プチロイヤル旬果	265×290×155	30(10×3)	655g	4960457006856
③ L-2241	旬果ロイヤルBOX深口	325×225×150	30(10×3)	614g	4960457008812
④ L-378	ロイヤル旬果	365×295×155	20(10×2)	739g	4960457004975
⑤ L-2181	ロイヤル旬果パレット	370×295×155(120)	20(10×2)	828g	4960457007525

●材質:①材質:E段 ②フタ/B段、身:仕切/E段 ③フタ身:台紙/E段、天/バット/紙 ④フタ/B段、身/5号段、仕切/E段
⑤フタ/B段、身/5号段、仕切/カサ上げバット/E段 ●仕様:①フタ身:台紙
※サイズの()は身箱の深さです。

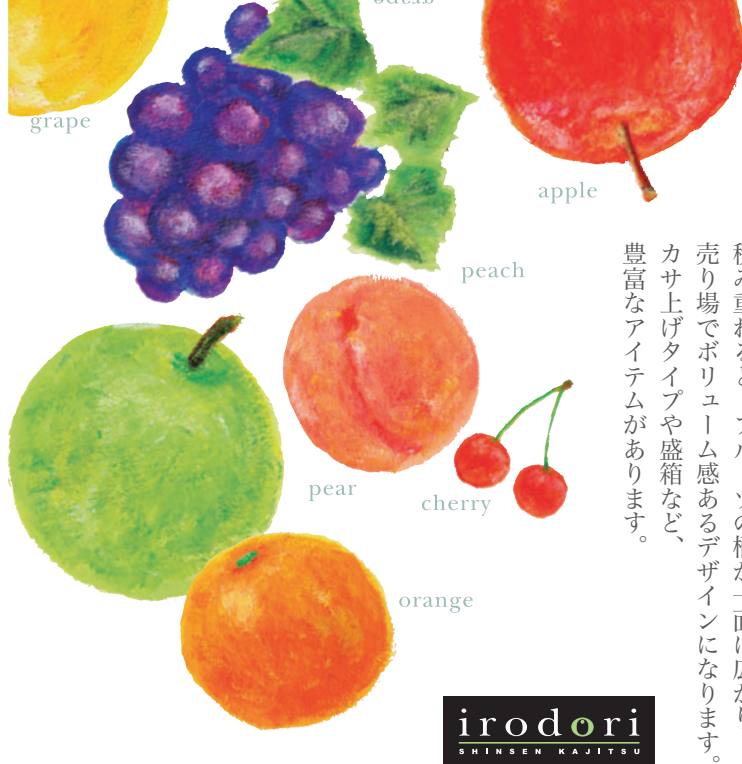

「いろどりパレット」

積み重ねると、フルーツの柄が一面に広がり
 売り場でボリューム感あるデザインになります。
 カサ上げタイプや盛箱など、
 豊富なアイテムがあります。



盛箱



盛箱Vいろどり

品番	品名	サイズ	入数	重量	JAN
① L-2345	ミニ	182×262×50	100(10×10)	118g	4960457011331
② L-2198	小	220×285×70	100(10×10)	165g	4960457008416
③ L-2199	中	245×320×70	100(10×10)	187g	4960457008423
④ L-2244	大	280×371×84	80(10×8)	260g	4960457008836

●材質:①④E段 ②③5号段

ギフトBOX

身箱浅型 ※⑧ L-2074 のみ身箱浅型ではありません。

6コ
36玉



①

6コ
32玉



②

6コ
32玉



③

6コ
28玉



④

9コ
32玉



⑤

12コ
36玉



⑥

12コ
36玉



⑦

2コ
6玉
8kgクラス



⑧

いろいろパレット

品番	品名	サイズ	入数	重量	JAN
① L-2070	ミニ	180×270× 95(60)	50(10×5)	307g	4960457007204
② L-2071	小	200×295× 95(60)	50(10×5)	330g	4960457007211
③ L-2195	小105	200×295×105(60)	50(10×5)	339g	4960457008096
④ L-2072	中	220×325×105(60)	50(10×5)	398g	4960457007228
⑤ L-2196	280角	280×280×110(60)	40(10×4)	399g	4960457007730
⑥ L-2197	中B	270×365×110(60)	40(10×4)	447g	4960457007839
⑦ L-2073	大	270×380×105(60)	50(10×5)	481g	4960457007235
⑧ L-2074	ロイヤル	325×225×150	40(10×4)	588g	4960457007242

●材質:E段 ●仕様:フタ身、⑧台紙
※サイズの()は身箱の深さです。



「果実パレット」

人気のイラスト柄が20アイテムに展開、
中身のボリュームが出る、
かさ上げタイプもあります。

KAJITSU
Sweet & Fresh Fruits

ギフトBOX

 身箱浅型 ※⑩ L-450 のみ身箱浅型ではありません。

 6コ
36玉



 6コ
32玉



 6コ
32玉



 6コ
28玉



果実パレット



品番	品名	サイズ	入数	重量	JAN
① L-447	ミニ	180×270× 95(60)	50(10×5)	307g	4960457006757
② L-482	小	200×295× 95(60)	50(10×5)	330g	4960457006849
③ L-2178	小105	200×295×105(60)	50(10×5)	351g	4960457007495
④ L-435	中	220×325× 95(60)	50(10×5)	372g	4960457003244

●材質: E段 ●仕様: フタ身
※サイズの()は身箱の深さです。

9コ
36玉



9コ
32玉



12コ
36玉



12コ
36玉



1箱
1kg
5コ
36玉



2コ
6玉
8kgクラス



果実パレット

ヤ

品番	品名	サイズ	入数	重量	JAN
⑤ L-448	270角	270×270× 95(60)	50(10×5)	384g	4960457006764
⑥ L-2179	280角	280×280×110(60)	40(10×4)	406g	4960457007501
⑦ L-2180	中B	270×365×110(60)	40(10×4)	450g	4960457007518
⑧ L-436	大	270×380× 95(60)	50(10×5)	459g	4960457003251
⑨ L-449	中長	400×225×110(60)	40(10×4)	474g	4960457006771
⑩ L-450	ロイヤル	325×225×150	40(10×4)	563g	4960457006788

●材質: E段 ●仕様: フタ身、㊦台紙
※サイズの()は身箱の深さです。

宅配箱



L-2358
果実パレット宅配箱 ヤ
 サイズ:255×325×160
 入数:30(10×3) 重量:333g
 ●材質:B段 ●仕様:組立式
 ●JAN:4960457011706

ITEM'S POINT



L-2359
果実外装箱 ヤ
 サイズ:330×260×260
 入数:40(10×4) 重量:415g
 ●材質:A段



L-2458
果実外装箱(小) ヤ
 サイズ:260×260×220
 入数:50(10×5) 重量:340g
 ●材質:A段

手提箱



果実パレットキャリアー ヤ

品番	品名	サイズ	入数	重量	JAN
① L-2399	ミニ	207×158×200	100(10×10)	163g	4960457012529
② L-2227	小	265×175×250	60(10×6)	257g	4960457008539

●材質:①紙 ②E段 ●仕様:底ファンタッチ



果実パレットキャリアー ヤ

品番	品名	サイズ	入数	重量	JAN
③ L-475	中	265×175×285	50(10×5)	306g	4960457003855
④ L-476	大	330×190×285	50(10×5)	358g	4960457003862

●材質:E段 ●仕様:底ファンタッチ



果実パレットコンビネーション手提 ヤ

品番	品名	サイズ	入数	重量	JAN
① L-491	中	280×180×105	50(10×5)	185g	4960457005903
② L-2139	大	310×200×130	50(10×5)	243g	4960457005811

●材質:本体/E段、パット/紙、フタ/PET、持ち手/PE ●仕様:底ファンタッチ

ITEM'S POINT

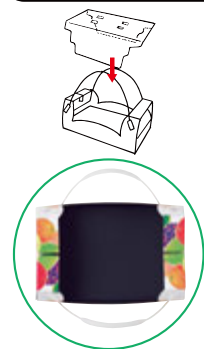

L-2205
果実パラダイス ヤ
 サイズ:235×170×75
 入数:200(25×8) 重量:111g
 ●材質:本体パッド/紙(窓/OPS)
 ●仕様:底ファンタッチ
 ●JAN:4960457007846

手提袋



台紙付

果実パレット手提袋 ヤ

品番	品名	サイズ	入数	重量
① L-1003	小	260×150×300	400(10×40)	50g
② L-1004	大	380×200×350	100(10×10)	98g

●材質:片艶晒120g/m² ●仕様:②底台紙付

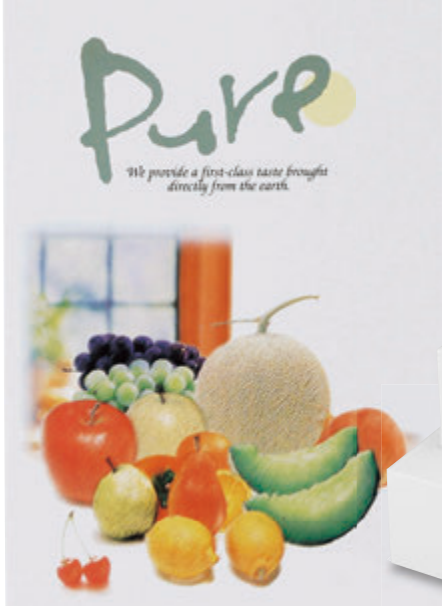

「ピュア」
 深型110ミリの大型果実対応。
 清らかなホワイトベースで、
 落ち着いたイメージが喜ばれる
 ギフトボックスです。

ギフトBOX

6コ
32玉



8コ
32玉



10コ
32玉



12コ
36玉



2コ
6玉
8kgクラス



ピュア

ヤ

品番	品名	サイズ	入数	重量	JAN
① L-385	小	198×305×110	50(10×5)	413g	4960457006689
② L-386	中	218×325×110	50(10×5)	453g	4960457006696
③ L-387	中B	260×365×110	40(10×4)	525g	4960457006702
④ L-388	大	270×385×110	40(10×4)	579g	4960457006719
⑤ L-389A	ロイヤルA	325×225×150	40(10×4)	591g	4960457006726

●材質: E段 ●仕様: フタ・身、⑤台紙

「美果撰集」

ナチュラルなテイストに、和風のぬくもりを感じるギフト箱です。長い間みなさまにご好評いただいている定番のおすすめ商品です。



ギフトBOX

1コ 6玉 8kgクラス

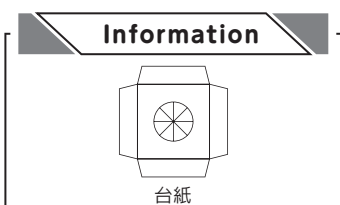

ロイヤルボックスの内箱が2個入ります。(P.34掲載)



2コ 6玉 8kgクラス

4コ 1コ 6玉 8kgクラス 28玉

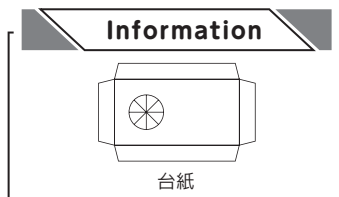

AF美果撰集

品番	品名	サイズ	入数	重量
① L-366	メロンかぶせ1ヶ入深口	155×220×150	50(10×5)	423g
② L-363	中浅口	220×320×95	50(10×5)	503g

●材質: E段 ●仕様: フタ身、①台紙

AF美果撰集

品番	品名	サイズ	入数	重量	JAN
③ L-329A	ロイヤル(深口)A	325×225×150	40(10×4)	588g	4960457005859
④ L-356	ロイヤル深口バラエティ	370×225×150	40(10×4)	636g	4960457006634

●材質: E段 ●仕様: フタ身・台紙

ギフトBOX

6
32玉



①

6
32玉



②

10
32玉



③

12
36玉



④

12
32玉



⑤



⑥

AF美果撰集



品番	品名	サイズ	入数	重量	JAN
① L-323	小	198×305×110	50(10×5)	446g	4960457003183
② L-324	中	218×325×110	50(10×5)	496g	4960457006238
③ L-325	中B	260×365×110	40(10×4)	579g	4960457006245

●材質: E段 ●仕様: フタ身

AF美果撰集



品番	品名	サイズ	入数	重量	JAN
④ L-326	大	270×385×110	40(10×4)	623g	4960457003190
⑤ L-327	特大	285×400×110	40(10×4)	650g	4960457005842
⑥ L-328	DX	350×435×110	20(10×2)	793g	4960457006252

●材質: E段 ●仕様: フタ身

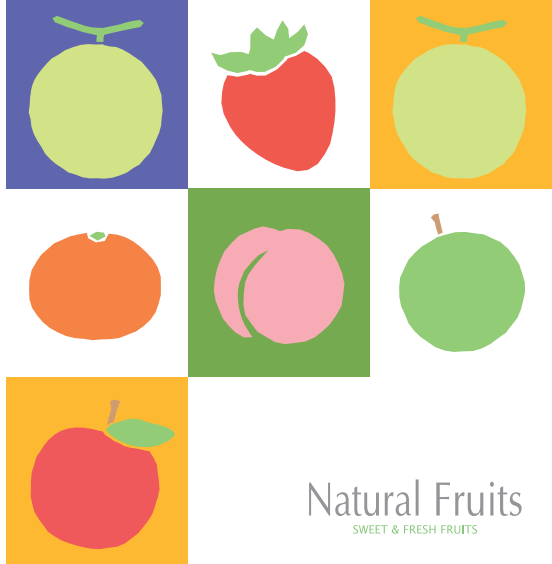

Natural Fruits
SWEET & FRESH FRUITS

フルーツが引き立つライトグリーンに、キュートなデザインがオシャレに演出します。立体感の出るかさ上げタイプの形状です。

「ナチュラルフルーツ」

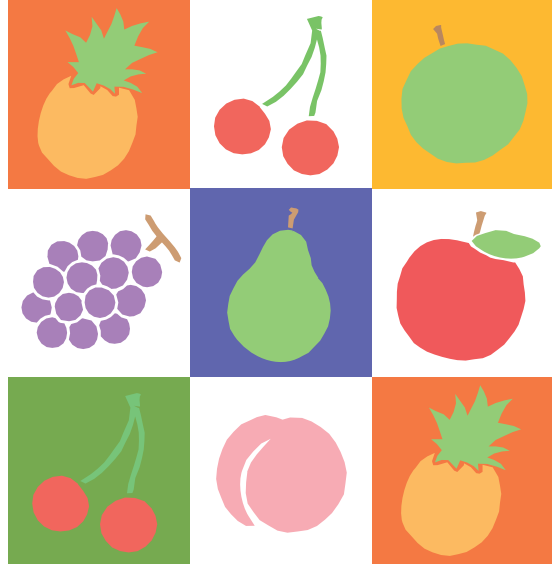

ギフトBOX



身箱浅型

※⑤ L-2253、⑥ L-497 は身箱浅型ではありません。

6コ
36玉



①

6コ
32玉



②

6コ
28玉



③

12コ
36玉



④

9コ
28玉



⑤

2コ
6玉
8kgクラス



⑥

ナチュラルフルーツ

ヤ

品番	品名	サイズ	入数	重量	JAN
① L-493	ミニ	180×270×105(60)	50(10×5)	316g	4960457006863
② L-494	小	200×295×105(60)	50(10×5)	359g	4960457006870
③ L-495	中	220×325×105(60)	50(10×5)	398g	4960457006887

●材質: E段 ●仕様: フタ身
※サイズの()は身箱の深さです。

ナチュラルフルーツ

ヤ

品番	品名	サイズ	入数	重量	JAN
④ L-496	大	270×380×105(60)	50(10×5)	481g	4960457006894
⑤ L-2253	290角	290×290×110	50(10×5)	466g	—
⑥ L-497	ロイヤル	325×225×150	40(10×4)	598g	4960457006900

●材質: E段 ●仕様: フタ身、⑥台紙
※サイズの()は身箱の深さです。

色が奏でる 金の箱

ゴールド



身箱浅型

身箱浅型



平詰トレー300gが使えます。

ITEM'S POINT

エンボス加工のヘアライン柄が高級感を演出します。



ゴールド

品番	品名	サイズ	入数	重量	JAN
① L-2462	1	115×175×100	60	164g	-
② L-2463	2	150×205×100	60	208g	-
③ L-2362	20	125×300×105	50(10×5)	253g	4960457011751
④ L-2447	3	110×330× 95(60)	50(10×5)	231g	4960457013007
⑤ L-2448	アソート1	200×282×115(50)	50(10×5)	307g	4960457013014
⑥ L-2363	28	205×290× 60	50(10×5)	216g	4960457011768
⑦ L-2364	ディスプレイボックス 浅深兼用 2段	外寸 300×360×45 内寸(285)(345)	50(10×5)	219g	4960457011775

●材質: E段 ●仕様: ①~⑥フタ身 ⑦本体・仕切
※サイズの()は身箱の深さです。

金キルト

ITEM'S POINT

エンボス加工のキルト柄が高級感を演出します。



1コ 3Lsize 身箱浅型



L-2373 1ヶ入 金キルト

サイズ: 140×165×120(70)
入数: 70(10×7) 重量: 210g
●材質: E段 ●仕様: フタ身・不織布
●JAN: 4960457012000
※サイズの()は身箱の深さです。

色が奏でる 緑の箱

グロス



グロス 身グリーン

品番	品名	サイズ	入数	重量	JAN
① LTO-200	2	210×300×110	40(10×4)	490g	4960457009406
② LTO-300	3	230×325×110	40(10×4)	505g	4960457009413

●材質: E段 ●仕様: フタ身

グロス 身グリーン

品番	品名	サイズ	入数	重量	JAN
③ LTO-500	5	270×370×120	40(10×4)	671g	4960457009420
④ LTO-6800	290角	290×290×110	40(10×4)	511g	4960457009437

●材質: E段 ●仕様: フタ身

ヴェールパレット



ヴェールパレット

品番	品名	サイズ	入数	重量	JAN
① L-2053	小	200×295×95(60)	60(10×6)	294g	4960457007150
② L-2054	285角	285×285×95(60)	50(10×5)	400g	4960457007167

●材質: E段 ●仕様: フタ身
※サイズの()は身箱の深さです。

グリーンボックス



グリーンBOX

品番	品名	サイズ	入数	重量
① L-78-1	極小	220×285×90	50(25×2)	327g
② L-78-2	小	245×310×90	50(25×2)	362g
③ L-78-3	中	275×335×90	50(25×2)	398g
④ L-78-4	大	295×365×90	50(25×2)	436g
⑤ L-78-5	特大	325×390×90	50(25×2)	468g

●材質: 5号段 ●仕様: フタ身

AWグリーンワールド

6コ
32玉



①

8コ
36玉



②

12コ
32玉



③

24コ
32玉



④

フルーツギフトBOX
最大サイズです。

AWグリーンワールド

ヤ

品番	品名	サイズ	入数	重量
① L-295	小	195×305×97	40(10×4)	461g
② L-296	中	215×325×97	40(10×4)	494g

●材質: E段 ●仕様: フタ身

AWグリーンワールド

ヤ

品番	品名	サイズ	入数	重量
③ L-297	大	285×400×97	40(10×4)	641g
④ L-298	特大深口	285×400×175	30(10×3)	832g

●材質: E段 ●仕様: フタ身、④パット

旬の四季

6コ
28玉



①

12コ
32玉



②

旬の四季

ヤ

品番	品名	サイズ	入数	重量
① L-375	中	205×310×115	50(10×5)	484g
② L-376	大	275×410×115	40(10×4)	670g

●材質: E段 ●仕様: フタ身

旬の味覚

6コ
36玉



①

12コ
36玉



②

旬の味覚

ヤ

品番	品名	サイズ	入数	重量	JAN
① L-313	中	185×295×95	50(10×5)	398g	4960457006542
② L-311	大	270×385×95	40(10×4)	552g	4960457006535

●材質: E段 ●仕様: フタ身

フルーツギフト木目

身箱浅型

4コ
28玉



①

6コ
28玉



②

フルーツギフト 茶木目

ヤ

品番	品名	サイズ	入数	重量	JAN
① L-2435	ミニ	224×245×84(50)	50(10×5)	215g	4960457012819
② L-2436	小	229×330×95(60)	50(10×5)	285g	4960457012802

●材質: E段 ●仕様: フタ身

※サイズの()は身箱の深さです。

金線



身箱浅型

※③ L-355F は身箱浅型ではありません。

6コ
28玉



12コ
36玉



2コ
6玉



金線

ヤ

品番	品名	サイズ	入数	重量
① L-353M	中身浅口	220×325×105(60)	50(10×5)	386g
② L-354M	大身浅口	270×380×105(60)	50(10×5)	478g
③ L-355F	ロイヤルBOX深口	325×225×150	30(10×3)	588g

●材質:①②E段 ③フタ身・台紙/E段、パット/紙 ●仕様:①②フタ身
※サイズの()は身箱の深さです。

うららかじつ



身箱浅型

6コ
28玉



L-2428

うららかじつ小

ヤ

サイズ:208×280×120(75)

入数:50(10×5) 重量:375g

●材質:E段 ●仕様:フタ身
●JAN:4960457012659

※サイズの()は身箱の深さです。

黒さきさら



身箱浅型

6コ
32玉



L-2016

黒さきさら(小)

ヤ

サイズ:200×295×95(60)

入数:50(10×5) 重量:267g

●材質:E段 ●仕様:フタ身
※サイズの()は身箱の深さです。

エグザBOX

ITEM'S POINT

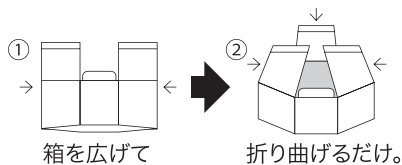

L-2327

エグザBOX イエロー

ヤ

サイズ:285×250×110

入数:100(10×10) 重量:170g

●材質:G段 ●仕様:底ワンタッチ
●JAN:4960457011119



ゼリー

6ヶ入



①

9ヶ入



②

アレンジ例



アレンジ例



ITEM'S POINT

穴の大きさ70φ×58H
果物やジュース等を入れる場合は、台紙を谷折りにして使用ください。



パールゼリー

品番	品名	サイズ	入数	重量	JAN
① L-2341FS	6ヶ入 深口FS	225×300×100	50(10×5)	424g	4960457011614
② L-2342	9ヶ入 深口	328×330×100	40(10×4)	558g	4960457011621

●材質: E段 ●仕様: フタ身仕切

帯: 20-817X
箱: LTO-21FS



①

さくらんぼ500gトレイ×2パック
(P.71掲載)



②

帯: 20-876X
箱: LTO-27FS



③

パール

品番	品名	サイズ	入数	重量
① LTO-21FS	21 FS	170×240×70	100(25×4)	199g
② LTO-26FS	26 FS	180×273×70	50(25×2)	218g
③ LTO-27FS	27 FS	240×340×70	50(25×2)	296.5g

●材質: E段 ●仕様: フタ身

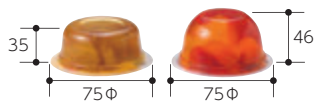

L-364, 365は75φ×35~46mmのサイズの
カップが入ります。



L-412は80φ×65mmのサイズの
カップが入ります。



①



②



③

ゼリー

品番	品名	サイズ	入数	重量	JAN
① L-364	9ヶ入兼用	290×290×50	100(10×10)	268g	4960457006641
② L-365	12ヶ入兼用	390×290×50	80(10× 8)	332g	4960457006658
③ L-412	12ヶ入深口	390×290×65	50(10× 5)	404g	4960457009444

●材質: フタ/紙、身/台紙/E段



このマークのついている商品は、FSC®森林認証紙を使用した商品になります。(FSC® C134978)

「ロイヤルボックス」

定番のメロンをメインに、
ゴージヤスに詰め合わせできます。

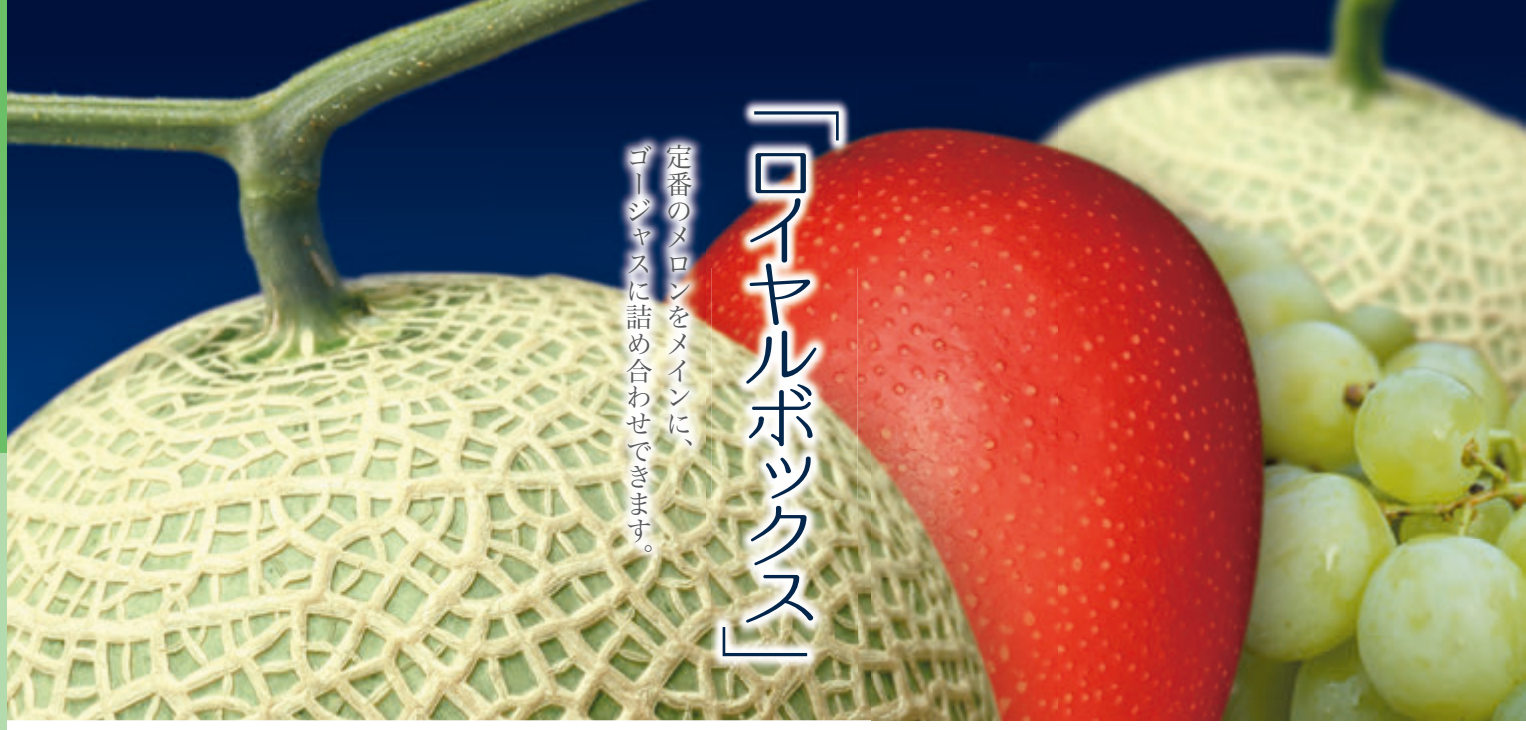

ロイヤルバラエティ



L-2498
セレクション ロイヤルバラエティ ヤ
 サイズ:355×225×160
 入数:20(10×2) 重量:642g
 ●材質:E段 ●仕様:フタ・身・台紙×2

● ITEM'S POINT

台紙×2
 L-2498用の台紙が2枚ついています。

ロイヤルボックス

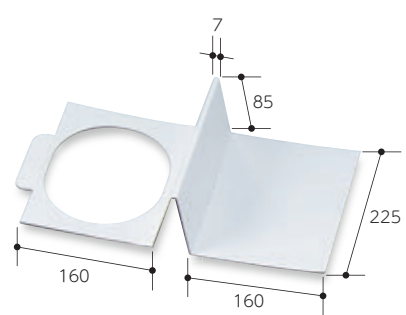

L-2011
ロイヤル山仕切 ヤ
 サイズ:520×225
 入数:200(10×20) 重量:45g
 ●材質:E段

ロイヤル ヤ

品番	品名	サイズ	入数	重量	JAN
① L-2211	ホワイト	325×225×150	40(10×4)	583g	4960457008447
② L-2212	ホワイトG	325×225×150	40(10×4)	583g	4960457008454
③ L-2066	メロン2ヶ入ブルー	325×225×150	40(10×4)	583g	4960457007198

●材質:E段 ●仕様:フタ・身・台紙



ロイヤル

ヤ

品番	品名	サイズ	入数	重量	JAN
① L-479	ブルー深口	325×225×150	40(10×4)	586g	4960457006818
② L-2241	旬果BOX深口	325×225×150	30(10×3)	614g	4960457008812
③ L-497	ナチュラルフルーツ	325×225×150	40(10×4)	598g	4960457006900
④ L-2074	いろどりバレット	325×225×150	40(10×4)	588g	4960457007242
⑤ L-450	果実バレット	325×225×150	40(10×4)	563g	4960457006788

●材質: E段 ●仕様: フタ身・台紙

ロイヤル

ヤ

品番	品名	サイズ	入数	重量	JAN
⑥ L-389A	ピュアA	325×225×150	40(10×4)	591g	4960457006726
⑦ L-196	カラー浅口	325×225×135	40(10×4)	552g	4960457006443
⑧ L-196B	カラー深口	325×225×150	40(10×4)	584g	4960457006450
⑨ L-355F	金線BOX深口	325×225×150	30(10×3)	588g	-
⑩ L-272	ゴールドライン深口	325×225×150	40(20×2)	557g	-

●材質: E段 ●仕様: フタ身・台紙



身箱浅型

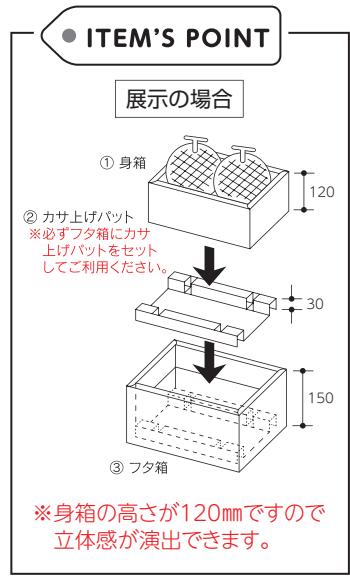

旬果撰集

品番	品名	サイズ	入数	重量	JAN
① L-2188F	F ロイヤル深口	325×225×150	40(10×4)	488g	4960457011140
② L-2188	ロイヤル	325×225×150(120)	30(10×3)	573g	4960457007693

●材質: E段 ●仕様: フタ身・台紙
※サイズの()は身箱の深さです。



L-329A
AF美果撰集ロイヤル(深口)A ヤ

サイズ: 325×225×150

入数: 40(10×4) 重量: 588g

●材質: E段 ●仕様: フタ身・台紙
●JAN: 4960457005859



L-2287
シャルトルーズロイヤル160 ヤ

サイズ: 325×225×160

入数: 30(10×3) 重量: 611g

●材質: E段 ●仕様: フタ身・台紙
●JAN: 4960457010457

台紙の折り方により2通りの陳列ができます。
大玉メロンとぶどう1kgの陳列ができます。

2玉 小玉
5玉 8kgクラス



L-2383
ホワイトロイヤル170 ヤ

サイズ: 335×225×170

入数: 30(10×3) 重量: 631g

●材質: E段 ●仕様: フタ身・台紙
●JAN: 4960457012109

身箱浅型



L-395
ヒナダンロイヤル 深口 ヤ

サイズ: 325×225×170(80)

入数: 30(10×3) 重量: 543g

●材質: E段 ●仕様: フタ身・台紙
●JAN: 4960457004982
※サイズの()は身箱の深さです。

4~5玉 1コ 6玉 8kgクラス
28玉~32玉



L-356
AF美果撰集ロイヤル深口バラエティ ヤ
サイズ:370×225×150
入数:40(10×4) 重量:636g
●材質:E段 ●仕様:フタ身・台紙
●JAN:4960457006634

4~5玉 1コ 5玉 9kgクラス
28玉~32玉



L-2288
シャルトルーズロイヤルバラエティ160 ヤ
サイズ:370×225×160
入数:30(10×3) 重量:680g
●材質:E段 ●仕様:フタ身・台紙
●JAN:4960457010464

必ずフタ箱にカサ上げパットをセットしてください。

身箱浅型



L-2050
ヴェールバラエティ身浅口 ヤ
サイズ:370×225×150(120)
入数:30(10×3) 重量:610g
●材質:E段 ●仕様:フタ身・台紙・パット
●JAN:4960457007143
※サイズの()は身箱の深さです。

3コ 5玉 9kgクラス



L-2384
ホワイトロイヤル3ヶ用170 ヤ
サイズ:495×225×170
入数:30(10×3) 重量:773g
●材質:E段 ●仕様:フタ身・台紙
●JAN:4960457012116

3コ 6玉 8kgクラス



L-380
ロイヤルマチュール3ヶ用 ヤ
サイズ:495×225×150
入数:30(10×3) 重量:734g
●材質:E段 ●仕様:フタ身・台紙
●JAN:4960457006283

Information

L-356、L-2288、L-2050の台紙の形です。

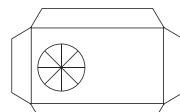

L-2384、L-380の台紙の形です。

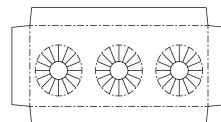

ロイヤルBOX内箱

Information

ロイヤルBOXの内箱として使用できます。

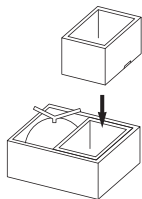

ロイヤルボックスに入ります。



L-2431
ロイヤルハーフ 身黒 ヤ
サイズ:155×210×90
入数:100(50×2) 重量:112g
●材質:E段



L-317
ロイヤルハーフ身 ヤ
サイズ:155×210×90
入数:100(50×2) 重量:170g
●材質:E段



L-338
ロイヤルハーフフタ ヤ
サイズ:163×223×90
入数:100(50×2) 重量:40g
●材質:E段

L-317のフタ



L-467
ニューラックス(小) ヤ
サイズ:140×195×85
入数:100(10×10) 重量:143.5g
●材質:E段 ●仕様:フタ身



L-2245
採れたてぶどう ヤ
サイズ:147×210×90
入数:100(10×10) 重量:156g
●材質:E段 ●仕様:フタ身



L-2163
ロイヤルハーフフレッドBOX ヤ
サイズ:140×195×95
入数:100(10×10) 重量:202g
●材質:E段 ●仕様:フタ身・台紙

ITEM'S POINT

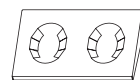

台紙付

台紙を外せば、みかん1.5kg入ります。

コンビネーション手提

リバーシブル

5~6コ
Lsize

6コ
2Lsize



Information

組み立て方

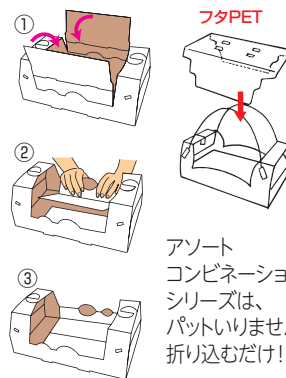

アソート
コンビネーション
シリーズは、
パットいません!
折り込むだけ!

ドーム型でメロンも入ります。



ITEM'S POINT



4コ
32玉



4コ
32玉



アソートコンビネーション手提

ヤ

品番	品名	サイズ	入数	重量	JAN
① L-2190	中	280×180×105	50(10×5)	178g	4960457007716
② L-2191	大	305×195×125	50(10×5)	214.5g	4960457007723
③ L-2337	ドーム型	305×195×155	50(10×5)	221g	4960457011256

●材質:本体/F段、フタ/PET、持ち手/PE ●仕様:底ワンタッチ
③地域限定...愛知県・岐阜県・三重県・静岡県は販売できません。

アソートコンビネーション手提

ヤ

品番	品名	サイズ	入数	重量	JAN
③ L-2202	小 浅口	195×195×105	100(10×10)	148g	4960457007761
④ L-2189	小	195×195×125	100(10×10)	158g	4960457007709

●材質:本体/F段、フタ/PET、持ち手/PE ●仕様:底ワンタッチ

4コ
32玉



4コ
32玉



P・T コンビネーション 小 浅口

ヤ

品番	品名	サイズ	入数	重量	JAN
③ L-2451	白	195×195×105	100(10×10)	124g	4960457013045
④ L-2452	クラフト	195×195×105	100(10×10)	124g	4960457013052

●材質:本体/F段、フタ/PET、持ち手/PE ●仕様:底ワンタッチ

4コ
32玉



5~6コ
Lsize



L-2434 ハロウィンアソートコンビ小

ヤ

サイズ: 195×195×125
入数: 100(10×10) 重量: 158g
●材質:本体/F段、フタ/PET、持ち手/PE
●仕様:底ワンタッチ
●JAN: 4960457012857

L-2419 メモリアルコンビネーション中

ヤ

サイズ: 280×180×105
入数: 50(10×5) 重量: 175g
●材質:本体/F段、フタ/PET、持ち手/PE
●仕様:底ワンタッチ
●JAN: 4960457012642



旬果撰集 コンビネーション

品番	品名	サイズ	入数	重量	JAN
① L-2334	中	280×180×105	50(10×5)	148g	4960457011188
② L-2429	大	310×200×130	50(10×5)	188g	4960457012703

●材質:本体/パット/E段、フタ/PET、持ち手/PE ●仕様:底ワンタッチ
●地域限定:愛知県・岐阜県・三重県・静岡県は販売できません。



果実パレットコンビネーション手提

品番	品名	サイズ	入数	重量	JAN
① L-491	中	280×180×105	50(10×5)	185g	4960457005903
② L-2139	大	310×200×130	50(10×5)	243g	4960457005811

●材質:本体/E段、パット/紙、フタ/PET、持ち手/PE ●仕様:底ワンタッチ



コンビネーション手提

品番	品名	サイズ	入数	重量	JAN
① L-399	中	280×180×105	50(10×5)	185g	4960457003206
② L-457	大	310×200×130	50(10×5)	243g	4960457005873

●材質:本体/E段、パット/紙、フタ/PET、持ち手/PE ●仕様:底ワンタッチ



コンビネーション手提ピュア

品番	品名	サイズ	入数	重量	JAN
① L-427	中	280×180×105	50(10×5)	185g	4960457005866
② L-2120	大	310×200×130	50(10×5)	243g	4960457005804

●材質:本体/E段、パット/紙、フタ/PET、持ち手/PE ●仕様:底ワンタッチ



本麻コンビネーション手提

品番	品名	サイズ	入数	重量	JAN
① L-2228	中	240×175×105	50(10×5)	160g	4960457008546
② L-2184	大	310×200×130	50(10×5)	196g	-

●材質:本体/E段、パット/紙、フタ/PET、持ち手/PE ●仕様:底ワンタッチ



まるで絵のように、
キュートにフルーツを飾る。
フルーツが引き立つから、
贈り物にも最適です！

「みどりのめぐ実」



2コ
2Lsize

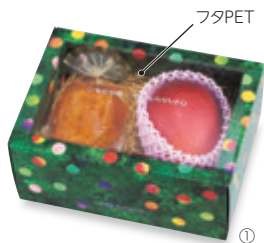

3コ
28玉



2コ 1房
32玉 大粒



2コ
2Lsize



3コ
28玉



2コ 1房
32玉 大粒



6コ
36玉



6コ
36玉



ITEM'S POINT

タテでもヨコでも使える



「簡単」

上に載せるだけ
中身が見える
PET素材のフタ

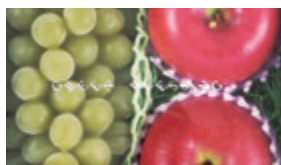
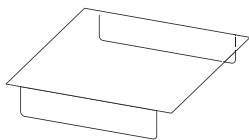

フタに

GREEN BLESSING

【訳…みどりのめぐ実】

みどりのめぐ実

品番	品名	サイズ	入数	重量	JAN
① L-2320	2P グリーン	215×145×110	100(10×10)	209g	4960457011034
② L-2321	3P グリーン	315×125×110	100(10×10)	245g	4960457011058
③ L-2322	210角 グリーン	215×210×110	100(10×10)	248g	4960457011072
④ L-2323	2P ホワイト	215×145×110	100(10×10)	214g	4960457011041
⑤ L-2324	3P ホワイト	315×125×110	100(10×10)	238g	4960457011065
⑥ L-2325	210角 ホワイト	215×210×110	100(10×10)	241g	4960457011089
⑦ L-2355	ワールド小 (グリーン)	295×200×110	100(10×10)	280g	4960457011683
⑧ L-2356	ワールド小 (ホワイト)	295×200×110	100(10×10)	280g	4960457011690

●材質：フタ/PET、身/F段

スライドBOX

リバーシブルで2通りの使い方ができます。



スライドBOX

ヤ

品番	品名	サイズ	入数	重量	JAN
① L-2396	ストロベリー	170×240× 60	100(10×10)	161g	4960457012338
② L-2416	さくらんぼ	150×200× 50	100(10×10)	124g	4960457012543
③ L-2453	クラフト	110×330×105	50(10× 5)	235g	4960457013212
④ L-2454	ぶどう	160×230×130	50(10× 5)	260g	4960457013083
⑤ L-2455	もも	110×330×105	50(10× 5)	226g	4960457013090
⑥ L-2482	もも(小)	100×300×100	50(10× 5)	195g	4960457013731

●材質:①スリーブ/紙(窓/PET)、本体/G段 ②スリーブ/紙(窓/PET)、身仕切/G段 ③スリーブ/G段(窓/PET)、身/E段 ④~⑥スリーブ/紙(窓/PET)、身/E段

ミエルギフト箱

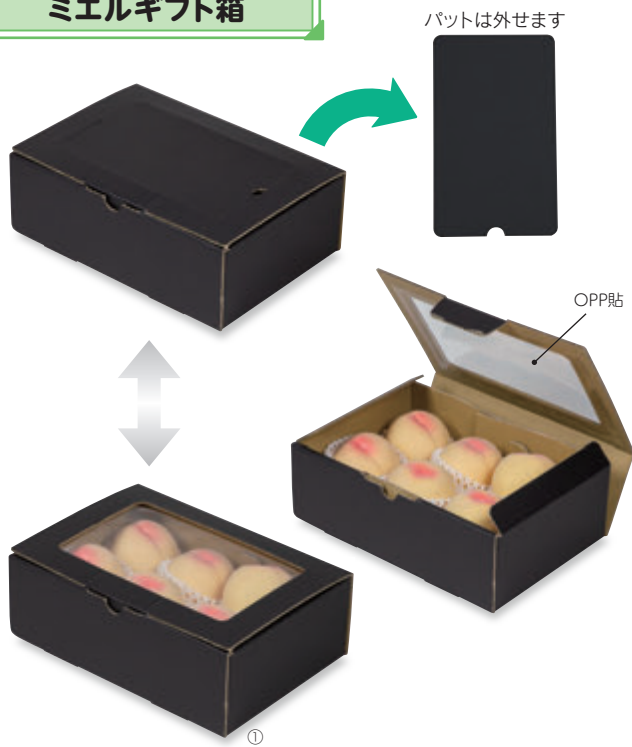

ミエルギフト箱

品番	品名	サイズ	入数	重量	JAN
① L-2494	黒	305×200×100	80(10×8)	190g	4960457078426
② L-2495	クラフト	305×200×100	80(10×8)	190g	4960457078433

●材質:本体/B段(窓/OPP)

リコルトカップ

中身が見えるギフト箱です。

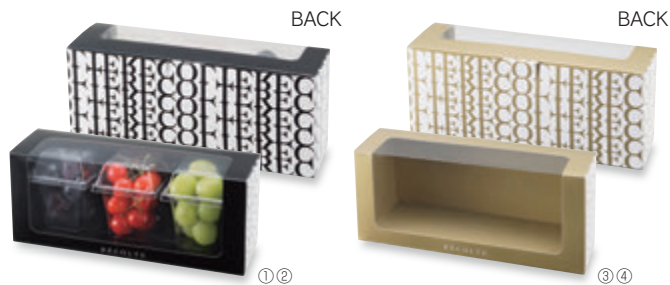

リコルトカップ3個箱

品番	品名	サイズ	入数	重量
① L-2389	黒	276×80×117	100(10×10)	100g
② L-2389A	黒 カップセット	276×80×117	100セット	133g
③ L-2390	金	276×80×117	100(10×10)	100g
④ L-2390A	金 カップセット	276×80×117	100セット	133g

●材質:本体仕切/紙(窓/PET)、カップ/PET ●仕様:底ファンタッチ
※②④カップセットは、本体1箱につきカップが3個で1セットになります。

カップケース



リコルト用カップ ※本体・フタ別々 ※ケース単位出荷

品番	品名	サイズ	入数	重量
① LAP-1	本体	外寸 78.1×78.1×H71 内寸 (62.7)(62.7)	2,000(100×20)	8g
② LAP-2	フタ	外寸 78×78×H33 内寸 (68)(68)	4,000(100×40)	3g

リコルト用カップ ※本体・フタセット ※バラ出荷 特

品番	品名	入数	重量
③ LAP-3	本体・フタセット	カップ本体 100 カップフタ 100	11g

●材質:PET

円筒カールケース



L-2389、L-2390の中仕切を取り外してご使用ください。



P-80B 円筒80-100

サイズ:φ80×100H
入数:200(本体200×1、フタ200×1) 重量:15g
●材質:PET 0.3 ※上部にカールあり

花なりカップ 小



品番	品名	サイズ	入数	重量
① 19-631A	赤花	カップフタ 105φ×37 カップ本体 101φ×55 (90φ口径×60φ底)	100	カップ 11g 帯 6g
② 19-631D	橙			
③ 19-631F	藤			

●材質:帯/紙、カップ/PET

Information

持ち手部分の付け根を折り曲げてツメを下から差し込んでください。



品番	品名	サイズ	入数	重量
④ 19-631K	栗	カップフタ 105φ×37 カップ本体 101φ×55 (90φ口径×60φ底)	100	カップ 11g 帯 6g
⑤ 19-631M	抹茶			
⑥ 19-631Y	柚子			

●材質:帯/紙、カップ/PET

スマイルカップ S

カラフルな色のバリエーションとデザインされたストライプ柄。



品番	品名	サイズ	入数	重量
① 20-431BR	ブラウン	カップフタ 105φ×37 カップ本体 101φ×55 (90φ口径×60φ底)	100	カップ 11g 帯 6g
② 20-431GR	グリーン			
③ 20-431OR	オレンジ			

●材質:帯/紙、カップ/PET

※色のアソート50枚からできます。100枚が1ケース単位になります。



品番	品名	サイズ	入数	重量
④ 20-431PI	ピンク	カップフタ 105φ×37 カップ本体 101φ×55 (90φ口径×60φ底)	100	カップ 11g 帯 6g
⑤ 20-431RE	レッド			
⑥ 20-431YE	イエロー			

●材質:帯/紙、カップ/PET

花なりカップ 大



品番	品名	サイズ	入数	重量
① 19-630A	赤花	カップフタ 105φ×37 カップ本体 101φ×85 (90φ口径×60φ底)	100	カップ 13g 帯 7g
② 19-630D	橙			
③ 19-630F	藤			

●材質:帯/紙、カップ/PET



品番	品名	サイズ	入数	重量
④ 19-630K	栗	カップフタ 105φ×37 カップ本体 101φ×85 (90φ口径×60φ底)	100	カップ 13g 帯 7g
⑤ 19-630M	抹茶			
⑥ 19-630Y	柚子			

●材質:帯/紙、カップ/PET

スマイルカップ M



品番	品名	サイズ	入数	重量
① 20-430BR	ブラウン	カップフタ 105φ×37 カップ本体 101φ×85 (90φ口径×60φ底)	100	カップ 13g 帯 7g
② 20-430GR	グリーン			
③ 20-430OR	オレンジ			

●材質:帯/紙、カップ/PET

※色のアソート50枚からできます。100枚が1ケース単位になります。



品番	品名	サイズ	入数	重量
④ 20-430PI	ピンク	カップフタ 105φ×37 カップ本体 101φ×85 (90φ口径×60φ底)	100	カップ 13g 帯 7g
⑤ 20-430RE	レッド			
⑥ 20-430YE	イエロー			

●材質:帯/紙、カップ/PET

ワンタッチ四季の果実

ワンタッチ組立で、作業時間短縮。しかも、コストダウン。



Information

機能

宅配・ギフト箱として

便利

底ワンタッチ組立簡単

お得

ローコスト商品

- 従来のカプセ箱に比べて組立作業が**楽**になりました。
- 宅配対応、材質も**強化**中芯160g裏Kライナー
- フタ面波刃使用。

ワンタッチ四季果実

品番	品名	サイズ	入数	重量	3辺合計
① L-2273	ミニ	180×270×110	50(10×5)	214g	60サイズ
② L-2274	小	200×305×110	50(10×5)	261g	80サイズ
③ L-2275	中	220×325×110	50(10×5)	299g	80サイズ
④ L-2276	大	270×380×110	40(10×4)	409g	80サイズ

●材質:B段 ●仕様:本体・パット、底ワンタッチ

四季の果実

6コ 3kg
15玉



8コ
15玉



四季の果実

品番	品名	サイズ	入数	重量
① L-2267	小	230×300×110	50(10×5)	310g
② L-2268	中B	265×365×110	50(10×5)	414g

●材質:B段 ●仕様:フタ身

旬の美果

3kg用の詰合せに



8コ
32玉



12コ
32玉



旬の美果

品番	品名	サイズ	入数	重量	JAN
① L-498	3kg	230×300×110	50(10×5)	354g	4960457006917
② L-499	中B	260×365×110	40(10×4)	440g	4960457006924
③ L-500	特大	280×405×115	40(10×4)	512g	4960457006931

●材質:B段 ●仕様:フタ身

豊果撰集

フルーツギフトのコストダウン。

6コ
28玉



6コ
32玉



9~10コ
36玉



産地よりのトレイ1段そのまま入ります。

5kg



12コ
36玉



豊果撰集

品番	品名	サイズ	入数	重量	3辺合計
① L-2154	小	310×200×115	80(10×8)	247g	80サイズ
② L-2155	中	330×220×115	70(10×7)	255g	80サイズ
③ L-2156	中B	365×260×115	60(10×6)	352g	80サイズ

●材質:A段

豊果撰集

品番	品名	サイズ	入数	重量	3辺合計
④ L-2157	5kg	365×260×135	60(10×6)	330g	100サイズ
⑤ L-2158	大	385×270×115	60(10×6)	340g	100サイズ
⑥ L-2159	DX	435×355×120	40(10×4)	485g	100サイズ

●材質:A段

木目段ボール



● ITEM'S POINT



底面はワンタッチ組立
作業性アップ



白木目段ボール

品番	品名	サイズ	入数	重量	3辺合計
① L-2405	小	310×240×110	60(10×6)	215g	80サイズ
② L-2406FS	大FS	360×265×110	40(10×4)	260g	80サイズ

●材質:B段 ●仕様:底ワンタッチ

茶木目段ボール

品番	品名	サイズ	入数	重量	3辺合計
③ L-2407	小	310×240×110	60(10×6)	215g	80サイズ
④ L-2408	大	360×265×110	40(10×4)	260g	80サイズ

●材質:B段 ●仕様:底ワンタッチ



このマークのついている商品は、FSC®森林認証紙を使用した商品になります。(FSC® C134978)

ビュッフェトレイ

身箱のみのサービスBOX。

紙トレイ3F・3Lサイズがセットできます。
(P.53掲載)

①



②

ビュッフェトレイ 旬果撰集

ヤ

品番	品名	サイズ	入数	重量	JAN
① L-2381	3F2	215×240×53	100(10×10)	93g	4960457012086
② L-2382	3F3	215×360×53	100(10×10)	115g	4960457012093

●材質:E段

盛箱V 旬果撰集



①



②



③

盛箱V 旬果撰集

ヤ

品番	品名	サイズ	入数	重量	JAN
① L-2254	ミニ	190×252×50	100(10×10)	80g	—
② L-2170	小	220×285×70	100(10×10)	149g	—
③ L-2186	中	245×320×70	100(10×10)	177g	4960457007679

●材質:①E段 ②③5号段

盛箱V いろいろ



①



③



②



④

盛箱V いろいろ

ヤ

品番	品名	サイズ	入数	重量	JAN
① L-2345	ミニ	182×262×50	100(10×10)	118g	—
② L-2198	小	220×285×70	100(10×10)	165g	—

●材質:E段

盛箱V いろいろ

ヤ

品番	品名	サイズ	入数	重量	JAN
③ L-2199	中	245×320×70	100(10×10)	187g	4960457008423
④ L-2244	大	280×371×84	80(10×8)	260g	—

●材質:E段

竹柄



①



②



③

竹柄

ヤ

品番	品名	サイズ	入数	重量
① L-17A	小	220×285×70	100(10×10)	148g
② L-18A	中	245×320×70	100(10×10)	170g
③ L-19A	大	275×365×85	100(10×10)	237g

●材質:5号段

Vニュース



①



②



③

Vニュース

ヤ

品番	品名	サイズ	入数	重量
① L-221	小	220×285×70	100(10×10)	151g
② L-222	中	245×320×70	100(10×10)	162g
③ L-223	大	275×365×85	100(10×10)	221g

●材質:5号段

盛箱 黒



L-2473

盛箱 黒 中

ヤ

サイズ:245×320×70

入数:100

重量:190g

●材質:E段

ウッディトレイ



①



②

ウッディトレイ

ヤ

品番	品名	サイズ	入数	重量
① L-2490	小	215×285×70	100(10×10)	149g
② L-2491	中	245×320×70	100(10×10)	177g

●材質:5号段

サービス箱 金線



サービス金線

品番	品名	サイズ	入数	重量
① L-88	小	175×250×90	100(50×2)	190g
② L-89	中	215×290×90	100(50×2)	250g
③ L-90	大	250×370×90	50(25×2)	315g

●材質:天パット/E段、身/5号段

サービス箱 クラフト

5~6号
36玉

フタが無地です。果物以外も入ります。

5号
Lsize



2房
大粒

5号

6号
2Lsize



サービス

品番	品名	サイズ	入数	重量
① L-2142	果物	172×250×100	100(10×10)	193g
② L-2091	無地	172×250×100	100(10×10)	193g
③ L-2041	桃	172×250×100	100(10×10)	193g

●材質:天パット/E段、身/5号段

サービス

品番	品名	サイズ	入数	重量
④ L-2042	ぶどう	172×250×100	100(10×10)	193g
⑤ L-2051	梨	172×250×100	100(10×10)	193g
⑥ L-9008	柿大	185×265×85	100(25×4)	174g

●材質:天パット/E段、身/5号段

コンテナ

見えるコンテナ

8コ
32玉

PSPトレ-2kg
(P.143掲載)

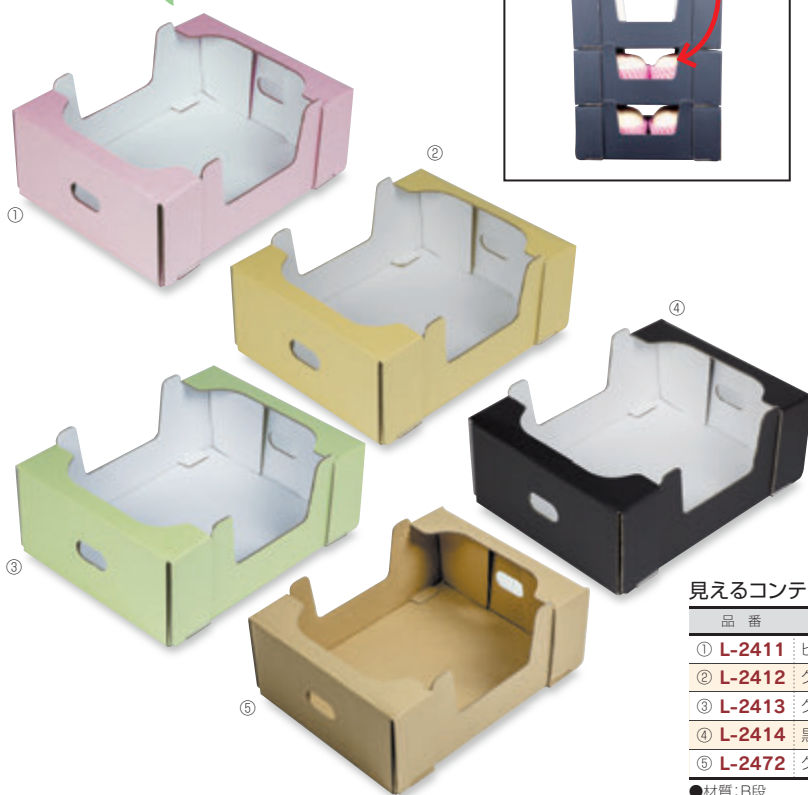

ITEM'S POINT

隙間から
見える!

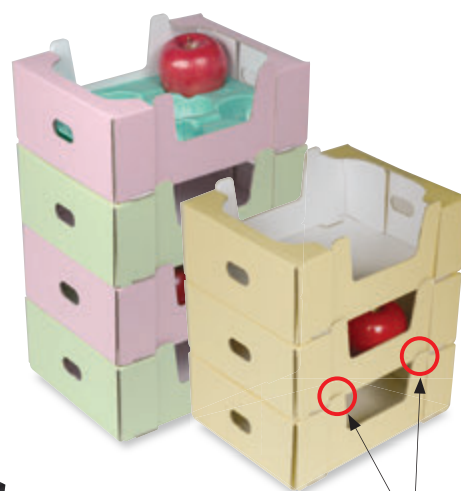

積み上げてもズレない
ストッパー付

見えるコンテナ 2K

品番	品名	サイズ	入数	重量
① L-2411	ピンク	240×310×115	100(25×4)	158g
② L-2412	クリーム	240×310×115	100(25×4)	158g
③ L-2413	グリーン	240×310×115	100(25×4)	158g
④ L-2414	黒	240×310×115	100(25×4)	158g
⑤ L-2472	クラフト	240×310×115	100(25×4)	158g

●材質: B段

P・T コンテナ



ITEM'S POINT



積み重ねができます!

P・T コンテナ 中

品番	品名	サイズ	入数	重量
① L-2449	白	205×290×95	100(25×4)	121.5g
② L-2450	クラフト	205×290×95	100(25×4)	121.5g

●材質: B段

C5サービス

ITEM'S POINT

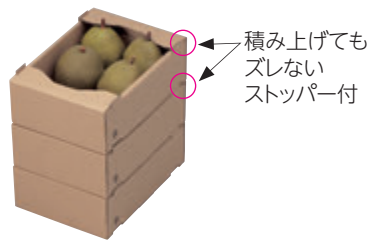

5~6コ
36玉



①

6コ 6コ
2Lsize



②

6コ
2Lsize



③

6コ
28玉



④

C5サービス

ヤ

品番	品名	サイズ	入数	重量
① L-469	小	175×250×85	100(25×4)	125g
② L-2059	中浅口	200×280×75	120(60×2)	131g

●材質: B段

C5サービス

ヤ

品番	品名	サイズ	入数	重量
③ L-470	中	215×290×85	100(25×4)	150g
④ L-471	大	250×370×85	80(20×4)	190g

●材質: B段

サービスコンテナ

ITEM'S POINT

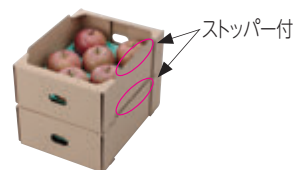

6コ
28玉



①

PSPトレイ2kg用が使えます。
(P.143掲載)



②

PSPトレイ3kg用が使えます。
(P.143掲載)



③



④

K5サービス

ヤ

品番	品名	サイズ	入数	重量
① L-2230	箱6	235×345×105	100(25×4)	161g
② L-2223	コンテナ2K	245×310×115	100(25×4)	171g

●材質: ①5号段 ②B段

K6サービス

ヤ

品番	品名	サイズ	入数	重量
③ L-2224	コンテナ3K	270×365×115	100(25×4)	200g
④ L-2314	コンテナ5K	305×460×129	80(20×4)	274g

●材質: B段

サービスピンク

6コ
36玉



L-2237

桃サービス箱 ピンク

ヤ

サイズ: 190×250×95

入数: 100(25×4) 重量: 154g

●材質: B段

サービスいちご

300g
4pack



L-2226

いちご300g×4Pサービス箱

ヤ

サイズ: 235×335×80

入数: 80(20×4) 重量: 195g

●材質: B段 ●仕様: 本体仕切

フルーツ&ベジタブル

● ITEM'S POINT

積み上げてもズレない
ストッパー付

5コ
40玉



①



②



③

フルーツ&ベジタブル

品番	品名	サイズ	入数	重量
① L-2308	サービス箱(白)	175×250×95	100(25×4)	142g
② L-2307	サービス箱(茶)	175×250×95	100(25×4)	142g
③ L-2360	中(茶)	215×285×85	100(25×4)	145g

●材質: B段

トマト箱 黒



①



②



③

トマト箱

品番	品名	サイズ	入数	重量
① L-2067	1kg黒サービス	145×220×75	150(25×6)	95g
② L-2209	黒赤文字	145×210×70	200(50×4)	88g
③ L-2249	2kg黒赤文字	200×294×82	150(50×3)	142g

●材質: B段

トマト箱 クラフト

トマトパック1kg・1.3kg入ります。
(P.144掲載)



①



②

フルーツトマトパック入ります。
(P.144掲載)

品番	品名	サイズ	入数	重量
① L-2213	C5サービストマト1K	195×250×73	100(25×4)	140g
② L-2214	K5サービスフルーツトマト	210×295×73	100(25×4)	142g

●材質: B段

果実パレット

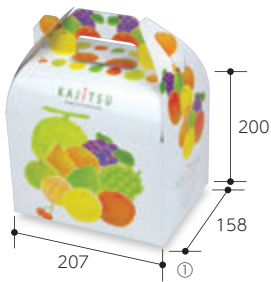

果実パレットキャリア

品番	品名	サイズ	入数	重量	JAN
① L-2399	ミニ	207×158×200	100(10×10)	163g	4960457012529
② L-2227	小	260×175×240	60(10×6)	257g	4960457008539

●材質:①紙 ②E段 ●仕様:本体・バット、底ワンタッチ

果実パレットキャリア

品番	品名	サイズ	入数	重量	JAN
③ L-475	中	260×173×245	50(10×5)	306g	4960457003855
④ L-476	大	330×190×285	50(10×5)	358g	4960457003862

●材質:E段 ●仕様:本体・バット、底ワンタッチ

スイーツ&デリシャス

ITEM'S POINT

持ち手を折り畳むことで箱の積み重ねが可能です。

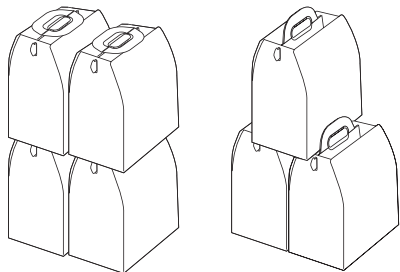

スイーツ&デリシャス

品番	品名	サイズ	入数	重量	JAN
① L-2102	中	265×175×295(350)	50(10×5)	280g	4960457007310
② L-2103	大	265×175×325(380)	50(10×5)	298g	4960457007327

●材質:E段 ●仕様:本体・バット、底ワンタッチ

ホワイト



ホワイト

品番	品名	サイズ	入数	重量	JAN
① L-115	中	265×175×285	50(10×5)	290g	4960457006412
② L-116	大	330×190×285	50(10×5)	373g	4960457006429

●材質:E段 ●仕様:本体・バット、底ワンタッチ

旬果撰集



旬果撰集キャリア

品番	品名	サイズ	入数	重量	JAN
① L-2444	中	265×175×285	50(10×5)	200g	4960457012871
② L-2445	大	330×190×285	50(10×5)	244g	4960457012888

●材質:本体/E段(窓/OPP)

ニューキャリアー



ニューキャリアー

品番	品名	サイズ	入数	重量	JAN
① L-203	ミニ	210×165×205	100(10×10)	191g	4960457006481
② L-204	中	265×175×300	50(10×5)	260g	4960457006498
③ L-205	大	300×185×320	50(10×5)	315g	4960457006504

●材質:E段 ●仕様:本体・バット、底ワンタッチ

紙 手提箱

巨峰・ピオーネ・マスカット・チェリー・フルーツゼリー等が入ります。



L-2095
ジューシーフルーツ手提ピンク ヤ
 サイズ: 180×120×80(100)
 入数: 300(50×6) | 重量: 60g
 ●材質: 本体/パット/紙(窓/PP) ●仕様: 底ワンタッチ



L-362
コンピネーション手提(小) ヤ
 サイズ 上 195×145×110
 底(180)(130)
 入数: 100(100×1) | 重量: 72g
 ●材質: 本体/紙(窓/OPS), 持ち手/PE



L-110
フルーツ手提赤 ヤ
 サイズ: 230×170×70
 入数: 300(100×3) | 重量: 85g
 ●材質: 紙 ●仕様: 底ワンタッチ
 ●JAN: 4960457008034



①



②



③

品番	品名	サイズ	入数	重量	JAN
① L-2205	果実パラダイス	235×170×75	200(25×8)	111g	4960457007846
② L-2167	スウィートパラダイス	235×170×75	200(25×8)	105g	4960457006368
③ L-2167M	スウィートパラダイス窓なし	235×170×75	200(25×8)	105g	4960457007440

●材質: 本体/パット/紙、①窓/OPS ●仕様: 底ワンタッチ

段ボール 手提箱



L-2357
サークルフルーツ SS ヤ
 サイズ: 173×128×98
 入数: 200(20×10) | 重量: 68g
 ●材質: E段 ●仕様: 底ワンタッチ



りんご・梨・桃等 5~6個

L-451
果林の詩手提(中) ヤ
 サイズ: 290×195×105
 入数: 60(10×6) | 重量: 203g
 ●材質: E段 ●仕様: 底ワンタッチ

5kg



L-8005
クラフトキャリア(大) ヤ
 サイズ: 345×245×150(230)
 入数: 50(25×2) | 重量: 357g
 ●材質: B段 ●仕様: 本体/パット、組底

旬味手提

2コ
36玉

3コ
36玉

6コ
36玉



旬味 手提

品番	品名	サイズ	入数	重量	JAN
① L-2309	2ヶ入	210×108×115	100(20×5)	104g	4960457010693
② L-2310	3ヶ入	293×108×115	100(20×5)	138g	4960457010709
③ L-2311	6ヶ入	293×187×115	100(20×5)	205g	4960457010716

●材質:①F段 ②③E段 ●仕様:①②組底 ③底フタタッチ

クラフト手提



クラフト手提

品番	品名	サイズ	入数	重量	JAN
① L-2479	小	上 255×110×190 底(180)(120)	100(10×10)	73g	4960457013656
② L-2480	大	上 340×120×195 底(250)(150)	100(10×10)	95g	4960457013663
③ L-2496	特大	上 340×175×210 底(250)(200)	100(10×10)	121g	4960457078440

●材質:G段

手提グリーン

4~5コ

5~6コ

6コ
2Lsize



手提グリーン

品番	品名	サイズ	入数	重量
① L-267	小	235×175×105	100(20×5)	139g
② L-186	中	270×190×110	100(50×2)	162g
③ L-274	大	315×210×120	100(20×5)	256g

●材質:①②E段 ③5号段、ハット/E段 ●仕様:底フタタッチ

紙バスケット

※バスケット、トレーのサイズは外寸表記です。

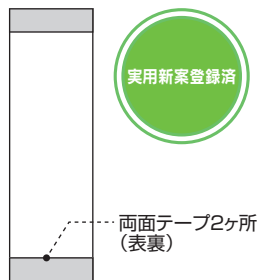
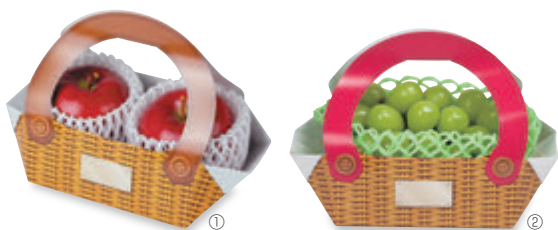

実用新案登録済

持ち手に箔押しが入っています。持ち手はお客様でお取り付けください。



紙バスケット

品番	品名	サイズ	入数	重量
① L-2460	小 ブラウン	上 210×150×70 底(158)(128)	200(20×10)	39g
② L-2461	小 ピンク	上 210×150×70 底(158)(128)	200(20×10)	39g

●材質:紙

L-2470 OPPシートテープ付 110×360

サイズ:110×360	
入数:1,000(100×10)	重量:1g

●材質:OPP厚さ0.03mm、剥離紙/紙

L-2129 ペーパーバスケット手提

サイズ 上 170×130×70 (130)(80)	
入数:200(100×2)	重量:50g

●材質:本体持ち手/片段、ビョウ/PE

フルーツトレイ



持ち手はお客様でお取り付けください。



品番	品名	サイズ	入数	重量
① L-391	手付フルーツトレイ	163φ×46(62)	200(20×10)	29g
② L-391A	手付フルーツトレイOPP袋付	-	200(50×4)	34g

●材質:本体/片段、底/バット/E段、持ち手/紙、ビョウ/PE

ウェーブトレイ



品番	品名	サイズ	入数	重量
① L-406	ウェーブトレイピンク	205×135×60(75)	200(50×4)	28g
② L-406A	ウェーブトレイピンクOPP袋付	-	200(50×4)	33g
③ L-390	ウェーブトレイもえぎ	205×135×60(75)	200(50×4)	28g
④ L-390A	ウェーブトレイもえぎOPP袋付	-	200(50×4)	33g
⑤ FJ-516	ラッピング用袋大OPP	巾320×マチ120×丈340	300(50×6)	5g

●材質:①③本体/片段、底/バット/E段

品番	品名	サイズ	入数	重量
⑥ L-2281	ウェーブトレイ120×165 ピンク	120×165×68(75)	200(20×10)	24g
⑦ L-2294	ウェーブトレイ120×165 クラフト	120×165×68(75)	200(20×10)	26g
⑧ L-2280	ウェーブトレイ185角丸 ピンク	185×185×68(75)	200(20×10)	37g
⑨ L-2293	ウェーブトレイ185角丸 クラフト	185×185×68(75)	200(20×10)	38g

●材質:本体/片段、底/バット/E段

1Fサイズ

サイズ:上 185×105×45mm 底 160×80mm 入数 800(50×16)



品番	品名	重量	JAN
① L-5001	COPTトレー1F黒	19g	4960457007549
② L-5003	COPTトレー1Fムラサキ	19g	4960457007563
③ L-2031	カラートレー1F黒	19g	4960457007068
④ L-2032	カラートレー1Fピンク	19g	4960457007075
⑤ L-2033	カラートレー1Fムラサキ	19g	4960457007082

●材質:F段

2Lサイズ

サイズ:上 195×110×50mm 底 170×90mm 入数:800(50×16)



品番	品名	重量	JAN
① L-5200	内白トレー 2L ピンク	22g	4960457011263
② L-5201	内白トレー 2L グリーン	22g	4960457011270
③ L-5202	内白トレー 2L ムラサキ	22g	4960457011287
④ L-5021	COPTトレー 2L黒	22g	4960457006177
⑤ L-6000	POPTトレー 2L 白	22g	4960457009352

●材質:①~④F段 ⑤G段

品番	品名	重量	JAN
⑥ L-5024	COPTトレー 2L茶	22g	4960457008584
⑦ L-2021	カラートレー 2L白	22g	-
⑧ L-2022	カラートレー 2L黒	22g	4960457006337
⑨ L-2023	カラートレー 2Lピンク	22g	4960457006344
⑩ L-2024	カラートレー 2Lグリーン	22g	4960457007013
⑪ L-2025	カラートレー 2Lムラサキ	22g	4960457007020

●材質:⑥G段 ⑦~⑪F段

3Fサイズ

サイズ:上 205×105×45mm 底 177×80mm 入数 800(50×16)



品番	品名	重量	JAN
① L-5203	内白トレー 3F ピンク	19g	4960457011294
② L-5204	内白トレー 3F グリーン	19g	4960457011300
③ L-5205	内白トレー 3F ムラサキ	19g	4960457011317
④ L-5031	COPTトレー 3F黒	19g	4960457007624
⑤ L-5034	COPTトレー 3F茶	19g	4960457008591

●材質:F段

品番	品名	重量	JAN
⑥ L-2002FS	カラートレー 3F ピンクFS	19g	4960457006320
⑦ L-2003FS	カラートレー 3F グリーンFS	19g	4960457006955
⑧ L-2004FS	カラートレー 3F ムラサキFS	19g	4960457079263
⑨ L-2057FS	カラートレー 3F黒 FS	19g	4960457078242

●材質:F段

3Lサイズ

サイズ:上 215×115×50mm 底 185×90mm 入数 800(50×16)



品番	品名	重量	JAN
① L-5041	COPTトレー 3L黒	24g	4960457006184
② L-2026	カラートレー 3L白	24g	4960457007037
③ L-2027	カラートレー 3L黒	24g	4960457007044

●材質:F段

品番	品名	重量	JAN
④ L-2028	カラートレー 3Lピンク	24g	4960457004999
⑤ L-2029	カラートレー 3Lグリーン	24g	4960457007051
⑥ L-2030	カラートレー 3Lムラサキ	24g	4960457005002

●材質:F段

2Fサイズ

サイズ:上 185×185×45mm 底 155×160mm 入数 800(50×16)



品番	品名	重量	JAN
① L-5011	COPTトレー2F黒	28g	4960457007587
② L-5013	COPTトレー2Fムラサキ	28g	4960457007600
③ L-2034	カラートレー2F黒	28g	4960457006351
④ L-2035	カラートレー2Fピンク	28g	4960457007099
⑤ L-2036	カラートレー2Fムラサキ	28g	4960457005019

●材質:F段



このマークのついている商品は、FSC®森林認証紙を使用した商品になります。(FSC® C134978)

浅型トレイ



カラートレイ

品番	品名	サイズ	入数	重量	JAN
① L-2055	2L黒浅型	上 185×105×30 底 (175)(90)	800(50×16)	16g	-
② L-2144	浅型ピンク	上 190×105×35 底 (170)(90)	400(25×16)	16g	4960457007433

●材質:F段

1ヶ用トレイ

L-5051
COPトレイ1ヶ入3L黒サイズ 上 115×115×45
底 (90)(90)

入数:1,000(50×20) 重量:13g

●材質:F段
●JAN:4960457007631

小サイズトレイ

L-2046A
ミニ段トレイ72白Aサイズ 上 170×100×40
底 (155)(80)

入数:800(50×16) 重量:16g

●材質:F段

3M3角トレイ

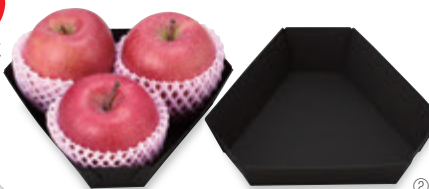
3コ
28玉3コ
28玉

●ITEM'S POINT

省スペースでディスプレイできます。



COPトレイ3M3角

品番	品名	サイズ	入数	重量	JAN
① L-5080	白	上 230×200×50 底 (195)(170)	500(50×10)	25g	-
② L-5081	黒	上 230×200×50 底 (195)(170)	500(50×10)	25g	4960457010662

●材質:G段

大サイズトレイ

6コ
32玉

ヤ 小口 小

品番	品名	サイズ	入数	重量	JAN	品番	入数
① L-2039	ムラサキ紙トレイ(大)	上 235×165×55 底 (215)(145)	400(25×16)	38g	-	①	-
② L-2484	地巻 紙トレイ 大	上 240×165×55 底 (215)(145)	400(25×16)	36.58g	4960457013847	② L-2484X	50
③ L-2038B	黒紙トレイ(特大)	上 235×205×55 底 (215)(185)	200(50×4)	59g	4960457005545	③	-
④ L-2203	コンテナトレイ浅黒6	上 275×200×55 底 (255)(175)	300(10×30)	57g	4960457007778	④	-
⑤ L-455	コンテナトレイ 黒6	上 305×200×75 底 (290)(180)	200(10×20)	89g	-	⑤	-
⑥ L-2038	ムラサキ紙トレイ(特大)	上 235×205×55 底 (215)(185)	200(50×4)	59g	4960457007105	⑥	-

●材質:①②⑥F段 ③F段 ④⑤E段

いちごパック用



300g
2pack

L-490FS
黒トレイ 大 FS ヤ
サイズ 上 235×165×55
底 (215)(145)
入数:400(25×16) 重量:38g
●材質:F段
●JAN:4960457004203



300g
2pack

L-490W
ミニ段トレイ 白パック×2 ヤ
サイズ 上 235×165×55
底 (215)(145)
入数:400(25×16) 重量:38g
●材質:F段



300g
2pack

L-453
いちごパック2P用黒トレイ ヤ
サイズ 上 240×167×56
底 (217)(151)
入数:300(10×30) 重量:56g
●材質:F段



300g
2pack

L-2134
ミニ段トレイ黒パック×2深型 ヤ
サイズ 上 235×165×70
底 (215)(145)
入数:400(20×20) 重量:43g
●材質:F段

トレイサイズ200×135mm 2パック入ります。
(P.65掲載)



L-2133
ミニ段黒トレイ2P浅型 ヤ
サイズ 上 275×210×45
底 (254)(189)
入数:300(20×15) 重量:42g
●材質:F段



300g
3pack

L-2001
いちごパック3P用黒トレイ ヤ
サイズ 上 350×170×55
底 (325)(150)
入数:200(10×20) 重量:75g
●材質:F段

黒トレイ



2コ
32玉



お供え物トレイに



4コ
40玉



4コ
36玉



4コ
32玉

黒トレイ ヤ						
品番	品名	サイズ	入数	重量	JANコード	
① L-460	S	上 192×110×50(100) 底 (175)(93)	300(50×6)	27g	4960457005880	
② L-2183	140角	上 140×140×50(100) 底 (125)(125)	300(50×6)	31g	4960457005880	
③ L-461	165角	上 165×165×50(100) 底 (145)(145)	300(50×6)	34g	4960457005880	
④ L-462	175角	上 175×175×50(100) 底 (155)(155)	300(50×6)	38g	4960457005880	
⑤ L-463	190角	上 190×190×50(100) 底 (170)(170)	300(50×6)	42g	4960457005880	

●材質:紙



このマークのついている商品は、FSC®森林認証紙を使用した商品になります。(FSC® C134978)

OPPシート

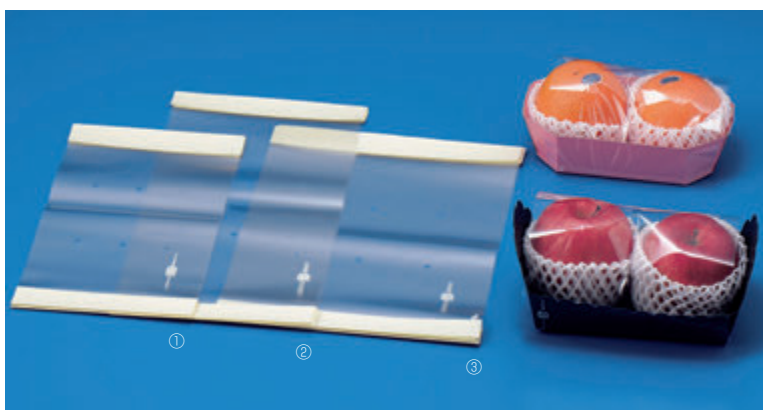

シートテープ付

品番	品名	サイズ	入数	重量	JAN
① L-1006	小	170×280	3,000(100×30)	1.3g	4960457005767
② L-1007	中	190×350	3,000(100×30)	3.0g	4960457005774
③ L-1008	大	245×300	3,000(100×30)	2.0g	4960457005781

- 材質: OPP 厚さ0.03mm、剥離紙/紙
- 仕様: 穴数6穴、防曇加工有り

L-1009K
OPPシートテープ付

サイズ: 200×300
入数: 3,000(100×30) 重量: 1.63g

- 材質: OPP 厚さ0.03mm、剥離紙/紙

L-1011
シートテープ付(小)穴なし

サイズ: 160×280
入数: 3,000(100×30) 重量: 2g

- 材質: OPP 厚さ0.025mm、剥離紙/紙
- 仕様: 防曇加工あり
- JAN: 4960457007662

セロハンシート

L-1022
セロハン シートテープ付

サイズ: 245×380
入数: 3,000(100×30) 重量: 5g

- 材質: 防湿セロハンMST 厚さ0.03mm、剥離紙/紙
- JAN: 4960457013830

ITEM'S POINT



このシートは、紙パルプ原料から作られたセロハンです。これにより、石油資源の節約とCO₂の削減に貢献しています。

紙バスケット専用 OPPシート



両面テープ2ヶ所
(表裏)

L-2470
OPPシートテープ付 110×360

サイズ: 110×360
入数: 1,000(100×10) 重量: 1g

- 材質: OPP 厚さ0.03mm、剥離紙/フィルム

フルーツバスケット専用 OPPシート

上から巻くだけの
簡単ラッピング!!

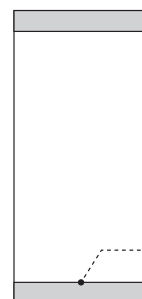

両面テープ2ヶ所
(表裏)

OPPシートテープ付

品番	品名	サイズ	入数	重量
① L-2378	490×200	490×200	1,000(50×20)	5g
② L-2380	580×310	580×310	1,000(50×20)	7.2g

- 材質: OPP 厚さ0.04mm、剥離紙/フィルム

ディスプレイボックス

2段

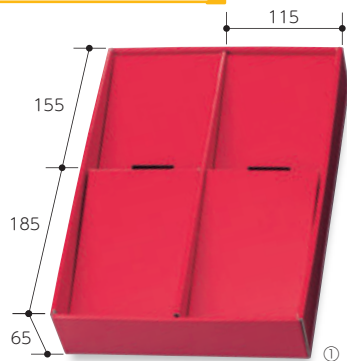

ディスプレイボックス

品番	品名	サイズ	入数	重量	JAN
① L-2010	赤	外寸 250×350×65 内寸 (235)(340)	50(10×5)	254g	4960457006979
② L-2010BL	黒	外寸 250×350×65 内寸 (235)(340)	50(10×5)	254g	4960457006108
③ L-2010P	ピンク	外寸 250×350×65 内寸 (235)(340)	50(10×5)	254g	4960457006986

●材質:E段 ●仕様:本体仕切

3段

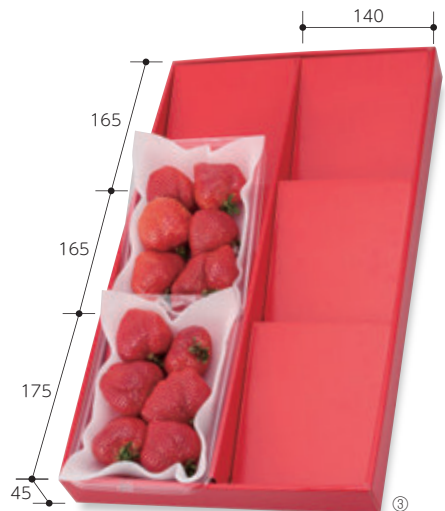
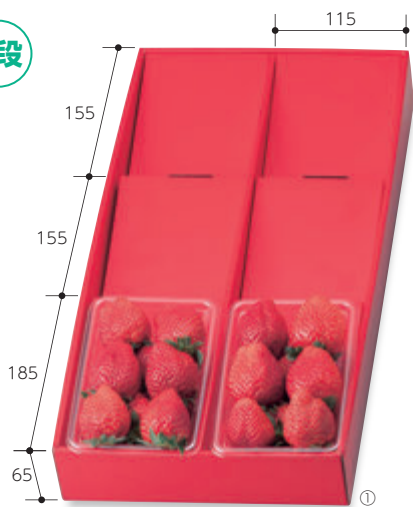

ディスプレイボックス3段

品番	品名	サイズ	入数	重量	JAN
① L-2015	赤	外寸 250×500×65 内寸 (235)(490)	50(5×10)	338g	4960457006993
② L-2015BL	黒	外寸 250×500×65 内寸 (235)(490)	50(5×10)	338g	4960457007006
③ L-2216	赤浅深兼用	外寸 300×520×45 内寸 (285)(510)	50(5×10)	305g	4960457008027

●材質:E段 ●仕様:本体仕切

大きめのいちごパック対応

2段

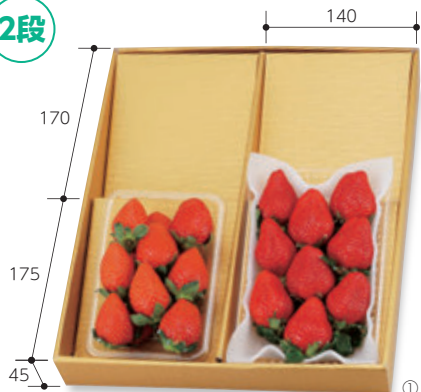

深型トレー300gにも使えます。



ディスプレイボックス

品番	品名	サイズ	入数	重量	JAN
① L-2364	ゴールド浅深兼用2段	外寸 300×360×45 内寸 (285)(345)	50(10×5)	219g	4960457011775
② L-2215	赤浅深兼用2段	外寸 300×360×45 内寸 (285)(345)	50(10×5)	219g	4960457008010
③ L-2153	浅型トレー用(黒)	外寸 315×400×65 内寸 (300)(387)	50(10×5)	296g	-

●材質:E段 ●仕様:本体仕切



ディスプレイボックス

品番	品名	サイズ	入数	重量
① L-2124	2L用(黒)	外寸 590×420×65 内寸 (575)(400)	40(10×4)	433g
② L-2150	ぶどう	外寸 590×540×65 内寸 (575)(525)	30(5× 6)	570g
③ L-2164	グリーン	外寸 405×605×85 内寸 (375)(580)	30(2×15)	630g

●材質:5号段 ●仕様:本体仕切

Information

棚の取り付け方

身箱を組み立ててから、棚をセットします。
棚は4パーツに分かれています。

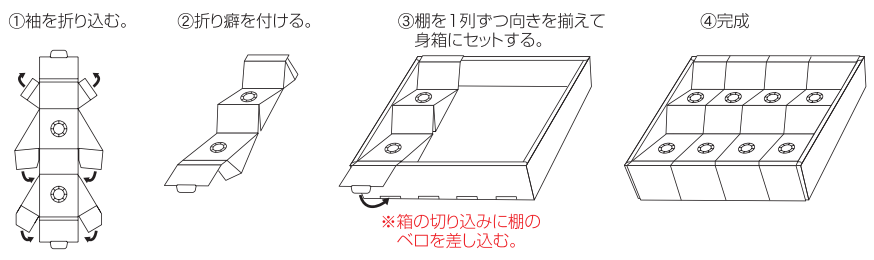

ベースBOX



ITEM'S POINT

- ① 組立簡単! 説明は箱に印刷済
- ② 強い! 耐荷重230kg (箱圧縮強度静荷重690kgf)
- ③ リサイクル! パーツ6点すべてPP貼りなしのため、段ボールとして再生可能
- ④ 日本製

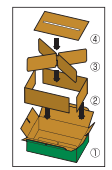

BEFORE
なんとなく汚いイメージ…
商品が目立たない

AFTER
ベースBOXを使用すると
商品が目立つ!!
スッキリ特売!



ベースBOX

品番	品名	サイズ	入数	重量
① EE-631	低	450×300×150	10セット(1セット袋入×10)	770g
② EE-630	高	450×300×300	10セット(1セット袋入×10)	1220g

●材質:本体/B段、パーツ/A段



いちご

イチゴホールトレイ用箱

Information

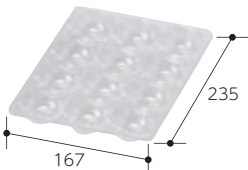

いちご用ホールトレイが入ります。
(P.64掲載)
アイベリー用
LT-207~212
LT-213~218
LSG-4~6

中身が見える窓タイプ。

リバーシブル

アピール満点の写真タイプ。

スライドして入れるだけ



L-2396 ストロベリー スライドBOX

サイズ:170×240×60
入数:100(10×10) 重量:161g
●材質:スリーブ/紙(窓/PET)、身/G段
●JAN:4960457012338

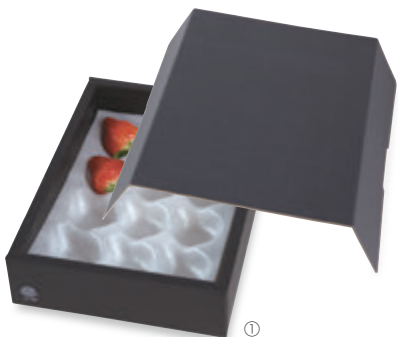

L-446 イチゴクッション用2P

サイズ:245×355×60
入数:50(50×1) 重量:228g
●材質:E段 ●仕様:フタ身・仕切



L-2251 イチゴクッション2P カプセ箱

サイズ:235×333×65
入数:50(25×2) 重量:314g
●材質:E段 ●仕様:フタ身・仕切

品番	品名	サイズ	入数	重量
① L-478	イチゴクッション用1P	175×245×60	100(50×2)	135g
② L-478M	イチゴ窓開PP貼り	175×245×60	100(50×2)	127g
③ L-2404	ダイヤ型窓開PP貼	175×245×60	100(50×2)	127g
④ L-2097	イチゴクッション用グリーン	175×240×60	100(25×4)	127g

●材質:①③E段 ②④E段(窓/PP) ●仕様:フタ身

平詰め250gパック用箱

Information



いちご250g用平トレー
が入ります。(P.65掲載)
LTEUR-250

ITEM'S POINT

中身が見えて、
積み重ねが
できます。



品番	品名	サイズ	入数	重量	JAN
① L-2504	イラストいちご平詰め250g2P	270×200×55	100(10×10)	150g	4960457079294
② L-2506	ストロベリーBOX平250g小	265×200×55	100(10×10)	73g	-
③ L-2477	ストロベリー2P	260×200×58	100(20×5)	118.5g	-

●材質:①②E段 ③紙 ●仕様:①本体・台紙 ③本体・仕切

平詰め300gパック用箱

Information

別注



300g平トレーをご依頼の際は
別注にて承ります。



品番	品名	サイズ	入数	重量	JAN
① LTO-36FS	パール36 FS	147×205×60	100(25×4)	150g	-
② L-2363	ゴールド28	205×290×60	50(10×5)	216g	4960457011768

●材質:E段 ●仕様:Fタ身



イラストいちご

品番	品名	サイズ	入数	重量	JAN	3辺合計
① L-2440	2P	290×205×60	100(10×10)	129g	4960457013038	60サイズ
② L-2503	平詰め300g4P 2段BOX	295×205×120	50(10×5)	241g	4960457079287	80サイズ

●材質:E段 ●仕様:②本体・台紙



L-2270 ストロベリーパラダイス 1P

サイズ:205×145×60

入数:300(10×30) 重量:80g

●材質:紙 ●仕様:本体・バット、底ファンタッチ
●JAN:4960457009871



窓は片面1箇所

L-2271 ストロベリーフィールズ2P

サイズ:290×206×60

入数:100(20×5) 重量:134g

●材質:本体・バット/紙(窓/OPS)
●仕様:底ファンタッチ
●JAN:4960457009888



L-2133 ミニ段黒トレー2P浅型

サイズ 上 275×210×45
底(254)(189)

入数:300(20×15) 重量:42g

●材質:F段



このマークのついている商品は、FSC®森林認証紙を使用した商品になります。(FSC® C134978)

300gパック用箱

Information

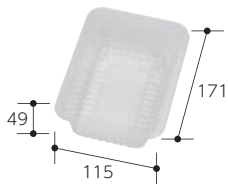

いちご300g用パックが入ります。(P.65掲載)
LTEU-300

台紙を使って2段になります。コンパクトサイズで送れます。



フタを折るとディスプレイにできます。



L-2396 ストロベリー スライドBOX

サイズ: 170×240×60
入数: 100(10×10) 重量: 161g
●材質: スリーブ/紙(窓/PET)、身/G段
●JAN: 4960457012338

L-2502 イラストいちご300g4P 2段BOX

サイズ: 240×175×150
入数: 50(10×5) 重量: 244g
●材質: E段 ●仕様: 本体-台紙仕切
●JAN: 4960457079270

L-2478 フレッシュギフト 白木目

サイズ: 240×173×75
入数: 100(10×10) 重量: 105g
●材質: E段
●JAN: 4960457013397

いちご用ホールトレーも入ります。(P.64掲載)

4パック入ります。



パール

品番	品名	サイズ	入数	重量
① LTO-21 FS : 21FS		170×240×70	100(25×4)	199g
② LTO-27 FS : 27FS		240×340×70	50(25×2)	296.5g

●材質: E段 ●仕様: フタ身

品番	品名	サイズ	入数	重量	JAN
③ L-2107	黒きらきら(特小)	170×240×75	100(10×10)	241g	4960457009192
④ L-63	パック300g×2	175×240×60	200(50×4)	92g	-

●材質: E段 ●仕様: ③フタ身 ④本体



ストッパー付

いちご用ホールトレーも入ります。(P.64掲載)



ITEM'S POINT



積み上げしてもズレない「ストッパー」付

品番	品名	サイズ	入数	重量
① L-251	フレッシュフルーツピンク	170×235×80	100(10×10)	163g
② L-2069P	イチゴ2Pサービス箱ピンク	170×232×75	200(50×4)	76g
③ L-2078	イチゴ2Pサービス箱フタ	175×258×77	200(50×4)	41g
④ L-2096	イチゴ2Pサービス箱黒セット	170×232×75	200(50×4)	122g

●材質: E段 ●仕様: ①②④フタ身 ③フタ

品番	品名	サイズ	入数	重量
⑤ L-2315	イチゴ3P サービス箱 ピンク	170×350×75	200(50×4)	99g
⑥ L-2316	イチゴ3P サービス箱 フタ ピンク	170×350×75	200(50×4)	63g
⑦ L-2317	イチゴ3P サービス箱 黒	170×350×75	200(50×4)	99g
⑧ L-2318	イチゴ3P サービス箱 フタ 黒	170×350×75	200(50×4)	63g

●材質: ⑤⑦5号段 ⑥⑧E段



このマークのついている商品は、FSC®森林認証紙を使用した商品になります。(FSC® C134978)

● ITEM'S POINT



ストッパー付



品番	品名	サイズ	入数	重量	JAN
① L-2093	ストロベリーボックス	240×175×80	100(10×10)	74g	-
② L-2229	ストロベリーボックス3P	350×175×75	100(10×10)	112g	4960457008553

●材質:E段 ●仕様:組立式

● ITEM'S POINT

真中でカットすると
2パック用として
使用できます。

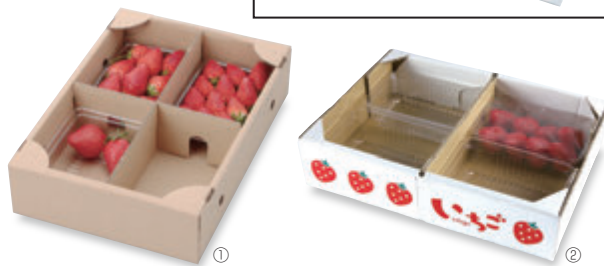

品番	品名	サイズ	入数	重量	JAN
① L-2226	いちご300g×4Pサービスク	235×335×80	80(20×4)	195g	-
② L-2441	イラストいちご4P セパレート	335×240×75	100(50×2)	242g	-

●材質:B段 ●仕様:①本体・仕切 ②本体

窓は片面1箇所



品番	品名	サイズ	入数	重量	JAN
① L-2167	スイートパラダイス	235×170×75	200(25×8)	105g	4960457006368
② L-2167M	スイートパラダイス 窓なし	235×170×75	200(25×8)	105g	4960457007440

●材質:①紙(窓/OPS) ②紙 ●仕様:本体・パット、底ファンタッチ



品番	品名	サイズ	入数	重量	JAN
③ L-2266	ルーージュパラディ	235×170×75	200(10×20)	113g	4960457009857
④ L-2481	ストロベリー 300g×2P	235×170×75	200(20×10)	113.5g	4960457013649

●材質:紙 ●仕様:本体・パット、底ファンタッチ

深型タイプでいちごが飛び出ません。



品番	品名	サイズ	入数	重量	JAN
① L-490W	ミニ段トレー 白/バック×2	上 235×165×55 底 (215)(145)	400 (25×16)	38g	-
② L-490FS	黒トレー 大 FS	上 235×165×55 底 (215)(145)	400 (25×16)	38g	4960457004203
③ L-2134	ミニ段トレー黒/バック×2型	上 235×165×70 底 (215)(145)	400 (25×16)	43g	-

●材質:F段

品番	品名	サイズ	入数	重量	JAN
④ L-453	いちごパック2P用黒トレー	上 240×167×56 底 (217)(151)	300(10×30)	56g	-
⑤ L-2001	いちごパック3P用黒トレー	上 350×170×55 底 (325)(150)	200(10×20)	75g	-

●材質:F段 ●仕様:組立式



このマークのついている商品は、FSC®森林認証紙を使用した商品になります。(FSC® C134978)

500gパック用箱

Information



いちご500g用パックが入ります。(P.65掲載)
LTEUK-500



L-2017
黒きらきらいちごパック **ヤ**
サイズ:252×173×78
入数:100(10×10) | 重量:153g
●材質:E段 ●仕様:フタ身
●JAN:4960457005798

パールアソート



※仕切はFSC®認証紙ではありません。

L-2401FS
パールアソート10FS [FSC®認証品・仕切除く] **ヤ**
サイズ:102×240×45
入数:100(10×10) | 重量:122g
●材質:フタ身/G段、仕切/紙
●JAN:4960457012536

いちご柄バンバンバッグ

※バイオマス配合ではありません。

最大230×170×50mm

最大370×270×80mm



いちごバンバン

品番	品名	サイズ	入数	重量
① LMG-2	小	240×190(250)×60	2,000(100×20)	4g
② LMG-1	大	320×435(505)×80	1,500(100×15)	13.2g

●材質:HDPE 厚さ①0.023mm ②0.028mm

積重ができるいちごパック



段積みができ、ボリューム感ある売り場作りが可能です。



マイバックやレジ袋の中で積み重ねても中身が潰れません。

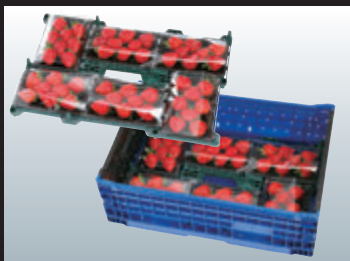

LSG-13

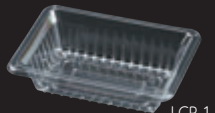

LCP-1



LCP-2



LCP-3



LCP-4



LCP-5



LAP-4

いちご狩りトレー

品番	品名	サイズ	入数	重量
LSG-13	フルーツフードパック深型	外寸 168×122×50 内寸 (145)(100)	1,000	10g

●材質:PET

※トレーのサイズは外寸表記です。

つぶれにくい！積み重ね可能な「イチゴトレーの専用蓋」

品番	品名	サイズ	入数	重量
① LCP-1	いちごトレー-STR300T-1	164×114×41	2,000(100×20)	6.2g
② LCP-2	いちごトレー-STR250M	164×114×37	2,000(200×10)	6.7g
③ LCP-3	いちごトレー専用蓋STR-R 6H	166×116×37	1,000(100×10)	8.9g
④ LCP-4	いちごトレー専用蓋STR-R(深) 6H	166×116×42	1,000(50×20)	9.1g

●材質:①②PET ③④PET、穴:6H

いちごの大玉化に対応した平詰め用トレー。輸送コンテナとの併用により、トータル経費(資材・物流・作業)を軽減します。

品番	品名	サイズ	入数	重量
LCP-5	いちご平詰め用トレー-PSTR250平(黒)	198×133×25	1,000(100×10)	4g

●材質:PSP

品番	品名	サイズ	入数	重量
LAP-4	いちご狩りトレー	152×85×40	3,300(20×165)	3.5g

●材質:PSN



このマークのついている商品は、FSC®森林認証紙を使用した商品になります。(FSC® C134978)

いちご用ホールトレー

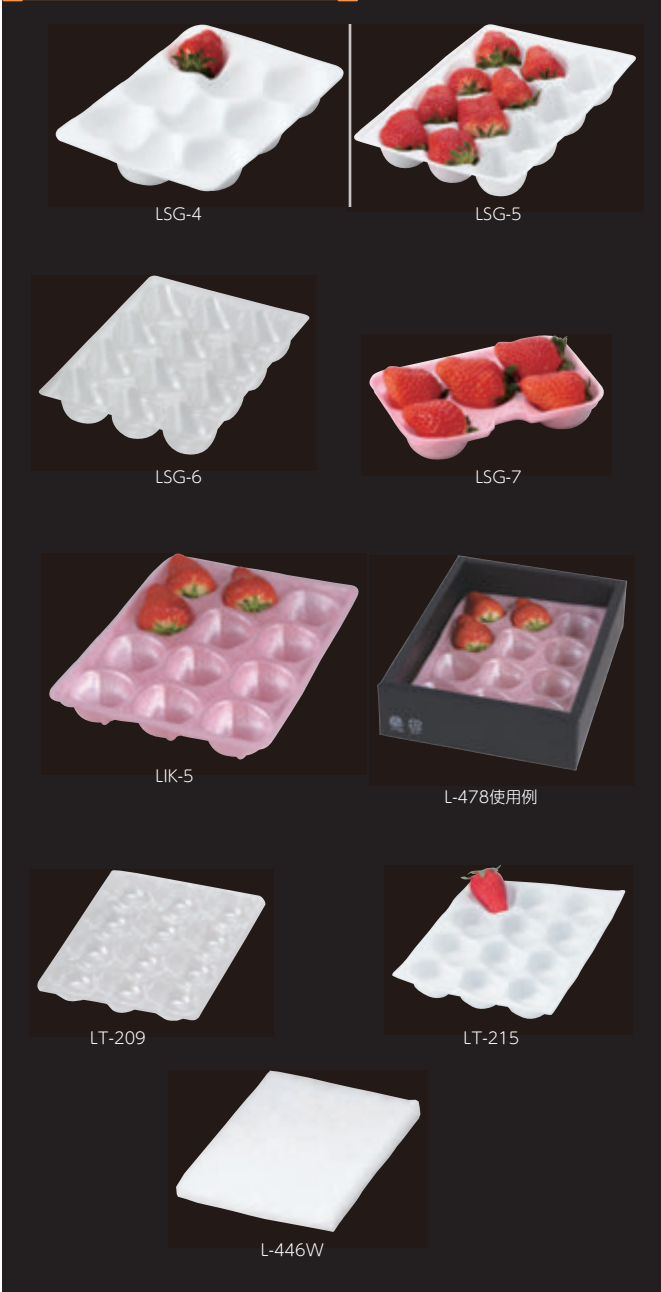

Information

品番+ホール数でご注文ください

例 LSG-4-8 ベリーホール8

ホール数は、下記より選んでください

①～③は、**8・9・12・15・18**

④のみホール数：**5・6・8**

品番	品名	サイズ	入数	重量
① LSG-4+ ホール数	ベリーホール	160×232	800	8g
② LSG-5+ ホール数	ベリークッション	167×237	1,000	5g
③ LSG-6+ ホール数	ESベリー本体	167×237	1,000	19g
④ LSG-7+ ホール数	イチゴFFクッション	100×145	1,000	2g

●材質:①PS+不織布 ②④PE ③PET

いちごソフトパック 元 小口

品番	品名	サイズ	入数	重量
① LIK-5	12ホール	165×235	600	5g
② LIK-6	15ホール	165×235	600	5g
③ LIK-7	20ホール	165×235	600	5g

品番	入数
① LIK-5X	100
② LIK-6X	100
③	-

●材質:発泡ポリエチレン(PE)

●材質:発泡ポリエチレン(PE)

アイベリー本体 元

品番	品名	サイズ	入数	重量
① LT-207	6穴	167×235	1,000(100×10)	16.83g
② LT-208	8穴	167×235	1,000(100×10)	16.83g
③ LT-209	12穴	167×235	1,000(100×10)	16.83g
④ LT-210	15穴	167×235	1,000(100×10)	16.83g
⑤ LT-211	16穴	167×235	1,000(100×10)	16.83g
⑥ LT-212	18穴	167×235	1,000(100×10)	16.83g

●材質:PET

アイベリークッション 元

品番	品名	サイズ	入数	重量
① LT-213	6穴	167×235	1,000(100×10)	2.25g
② LT-214	8穴	167×235	1,000(100×10)	2.25g
③ LT-215	12穴	167×235	1,000(100×10)	2.25g
④ LT-216	15穴	167×235	1,000(100×10)	2.25g
⑤ LT-217	16穴	167×235	1,000(100×10)	2.25g
⑥ LT-218	18穴	167×235	1,000(100×10)	2.25g

●材質:PE

ヤ

品番	品名	サイズ	入数	重量
L-446W	いちごクッション用 わた	175×245	100	4g

●材質:樹脂綿

いちご用パンキャップ

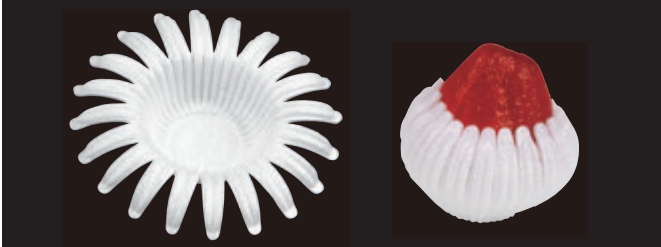

パンキャップ 元

品番	品名	サイズ	入数	重量
① LIK-10	いちご用120パイ	120φ	2,400	0.8g
② LIK-11	130パイ	130φ	2,000	1.25g
③ LIK-12	140パイ	140φ	2,000	1.6g
④ LIK-13	150パイ	150φ	2,000	2.0g
⑤ LIK-14	160パイ	160φ	2,000	2.1g
⑥ LIK-15	170パイ	170φ	2,000	2.2g

●材質:PE

いちご用フルーツキャップ

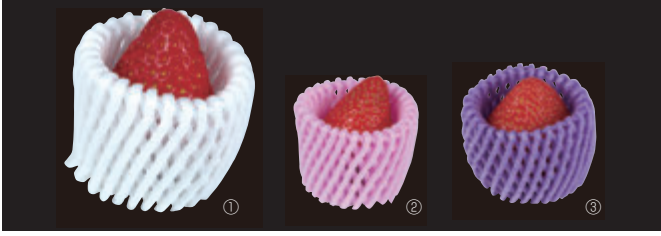

毎用フルーツキャップ 特

品番	品名	入数	重量
① LDRN-4.5	白	2,000(100×20袋)	0.8g
② LDRN-4.5P	ピンク	2,000(100×20袋)	0.8g
③ LDRN-4.5V	紫	2,000(100×20袋)	0.8g

●材質:PE

何度でも生まれ変わる 環境にやさしいパッケージです。

飲料水や調味料の容器としておなじみのペットボトルと同じ
ポリエステルから変身した“リサイクルポリエステル製”のパッケージ。
何度でもリサイクルが可能で、限りある資源を有効活用するエコ商品です。
しかも焼却時に有毒ガスや黒煙も発生しません。



エコペットトレー

※弊社の製品は厚生労働省告示第20号による食品衛生法に適合しています。
※トレーのサイズは外寸表記です。

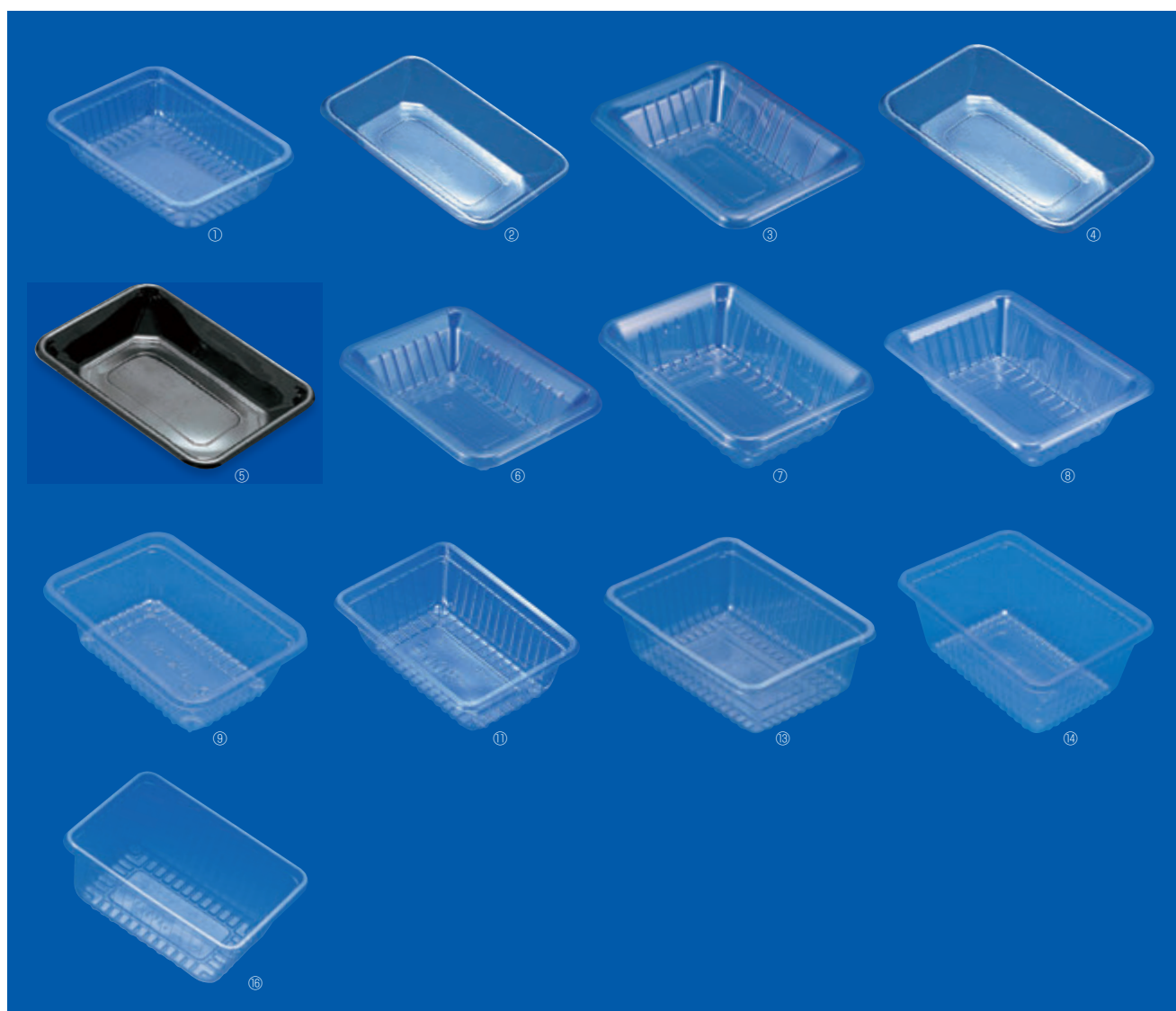

いちご用

品番	品名	サイズ	入数	重量
① LTEUK-200	莓UK-200	163×113×35	2,000	6.2g
② LTEUR-200	いちご200g用平トレー透明	181×125×29	2,000	9.0g
③ LTEUS-250	UK-250	162×114×32	2,000	6.2g
④ LTEUR-250	いちご250g用平トレー透明	198×130×28	2,000	10.3g
⑤ LTEUR-250B	いちご250g用平トレー黒	198×130×28	2,000	14.2g
⑥ LTEUS-280	US-280	163×115×38	2,000	6.1g
⑦ LTEUS-300Y	US300Y	161×114×43	2,000	6.1g
⑧ LTEUS-305G	US-305G	164×114×42	2,000	6.4g
⑨ LTEUK-300	莓UK-300	163×113×48	3,000	6.2g

●材質:PET ●仕様:小袋入数100枚

品番	品名	サイズ	入数	重量
⑩ LTEUK-300A	莓UK-300特厚	163×113×48	2,000	9.9g
⑪ LTEU-300	莓U-300	171×115×49	2,000	6.5g
⑫ LTEU-300A	莓U-300特厚	171×115×49	1,800	10.4g
⑬ LTEUK-400	莓UK-400	172×122×55	1,800	8.3g
⑭ LTEUK-500	莓UK-500	172×122×70	1,800	8.3g
⑮ LTEUK-500A	莓UK-500特厚	172×122×70	1,600	11.1g
⑯ LTEU-500	U-500	173×125×69	2,000	8.7g
⑰ LTEU-500A	U-500特厚	173×125×69	1,400	11.6g

●材質:PET ●仕様:小袋入数100枚

ディスプレイBOX2段

Information

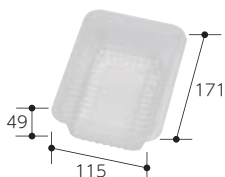

いちご300g用パックが入ります。(P.65掲載)
LTEU-300

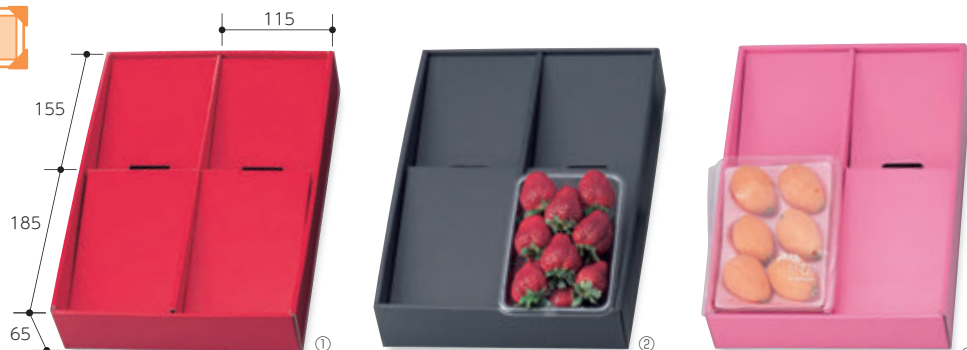

ディスプレイボックス

品番	品名	サイズ	入数	重量	JAN
① L-2010	赤	外寸 250×350×65 内寸 (235)(340)	50(10×5)	254g	4960457006979
② L-2010BL	黒	外寸 250×350×65 内寸 (235)(340)	50(10×5)	254g	4960457006108
③ L-2010P	ピンク	外寸 250×350×65 内寸 (235)(340)	50(10×5)	254g	4960457006986

●材質: E段 ●仕様: 本体仕切

ディスプレイBOX3段

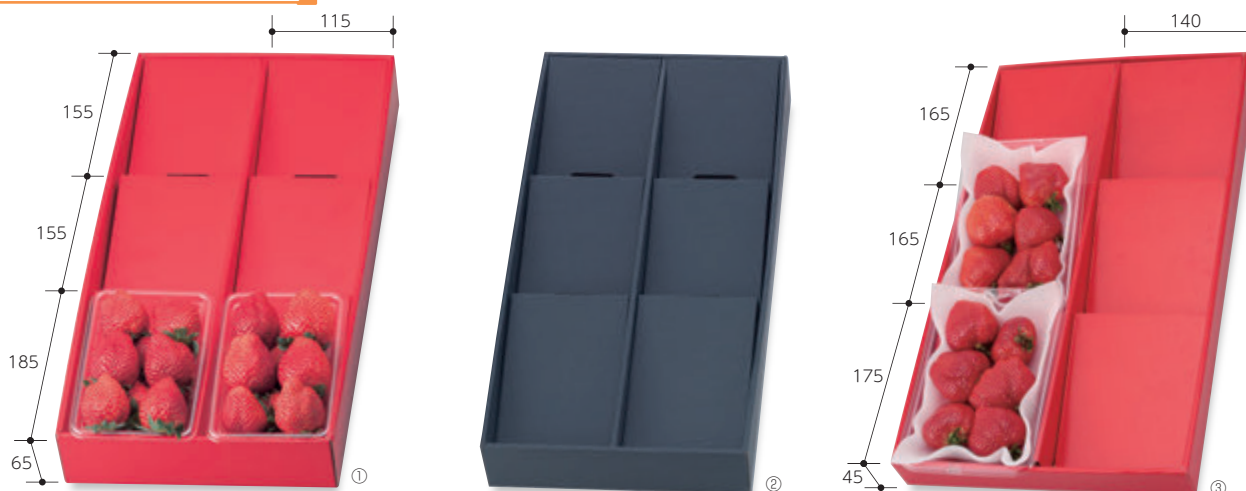

ディスプレイボックス3段

品番	品名	サイズ	入数	重量	JAN
① L-2015	赤	外寸 250×500×65 内寸 (235)(490)	50(5×10)	338g	4960457006993
② L-2015BL	黒	外寸 250×500×65 内寸 (235)(490)	50(5×10)	338g	4960457007006
③ L-2216	赤浅深兼用	外寸 300×520×45 内寸 (285)(510)	50(5×10)	305g	4960457008027

●材質: E段 ●仕様: 本体仕切

平詰めパック用 ディスプレイBOX

平詰め用トレー 300gが入ります。

深型トレー 300gにも使えます。

大きめの平詰めトレー



ディスプレイボックス

品番	品名	サイズ	入数	重量	JAN
① L-2364	ゴールド浅深兼用2段	外寸 300×360×45 内寸 (285)(345)	50(10×5)	219g	4960457011775
② L-2215	赤浅深兼用2段	外寸 300×360×45 内寸 (285)(345)	50(10×5)	219g	4960457008010
③ L-2153	浅型トレー用黒	外寸 315×400×65 内寸 (300)(387)	50(10×5)	296g	-

●材質: E段 ●仕様: 本体仕切



さくらんぼ

800gバラ詰め

リバーシブルで2通りの
使い方ができる!



L-2416
さくらんぼスライドBOX ヤ
サイズ:150×200×50
入数:100(10×10) 重量:124g
●材質:スリーブ/紙(窓/PET)、身仕切/G段
●JAN:4960457012543

500gパック×1個

P.71のARL-20Nを使用できます。



L-8129
さくらんぼディスプレイ500g ヤ
サイズ:175×135×70
入数:200(50×4) 重量:80g
●材質:E段 ●仕様:一枚組立式



ARL-11
さくらんぼ500gパック×1Pもぎたて ヤ
サイズ:135×180×70
入数:200(50×4) 重量:88g
●材質:E段 ●仕様:一枚組立式

500gパック×2個

P.71のARL-20Nを使用できます。



ARL-2075
さくらんぼ500g×2Pもぎたて ヤ
サイズ:175×265×70
入数:100(50×2) 重量:156g
●材質:E段 ●仕様:一枚組立式

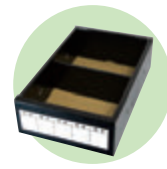

L-8131
もぎたてさくらんぼ 深型 BK ヤ
サイズ:168×270×70
入数:100(50×2) 重量:260g
●材質:E段 ●仕様:フタ:身仕切

1kgバラ詰め・500gパック×2個

P.71のARL-20Nを使用できます。



L-8104
さくらんぼバラ詰1kg ヤ
サイズ:172×270×60
入数:100(25×4) 重量:205g
●材質:B段 ●仕様:フタ:身仕切

1kgバラ詰め・350gパック×2個

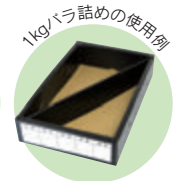

L-8133
もぎたてさくらんぼ 浅型 BK ヤ
サイズ:173×273×55
入数:100(50×2) 重量:210g
●材質:E段 ●仕様:フタ:身仕切

200gパック×4個

宅配便60サイズ対応! さくらんぼBOXできました!



サイズダウンで
運賃コスト削減!



L-2497
さくらんぼ2段BOX ヤ

サイズ:269×180×122	重量:212g
入数:50(25×2)	
3辺合計:60サイズ	
●材質:E段 ●仕様:本体-仕切-台紙	

● ITEM'S POINT

別パーツの仕切・台紙を組み合わせていくことで2段BOXになります。
台紙に穴が開いているので、下の段も見えます。
1マス、180×128×60サイズのトレーが入ります。



ARL-18N、L-8108Nが入ります。
(P.71掲載)



L-8130
さくらんぼ200g×4P ヤ

サイズ:350×252×55	重量:304g
入数:50(25×2)	
●材質:B段 ●仕様:フタ-身-仕切	

ARL-18Nが入ります。
(P.71掲載)



ARL-33
旬彩ドーム200g×4P ヤ

サイズ:350×282×56	重量:304g
入数:50(50×1)	
●材質:B段 ●仕様:フタ-身-仕切	



350gパック×1個



L-2415
 さくらんぼ S 山形 ヤ
 サイズ: 133×173×55
 入数: 100(25×4) 重量: 99.5g
 ●材質: E段 ●仕様: フタ身

500gパック×1個

P.71のARL-20Nを使用できます。



L-2457
 さくらんぼ M 山形 ヤ
 サイズ: 135×175×80
 入数: 100(50×2) 重量: 155g
 ●材質: E段 ●仕様: フタ身

500gパック×1個

P.71のARL-20Nを使用できます。



L-8118
 山形さくらんぼBOX ディスプレー 500g ヤ
 サイズ: 175×135×70
 入数: 200(50×4) 重量: 80g
 ●材質: E段 ●仕様: 一枚組立式

フタを折り返して
斜めに陳列できます

500gパック×1個

P.71のARL-20Nを使用できます。



L-8117
 さくらんぼパック1 山形フレキシ ヤ
 サイズ: 135×175×70
 入数: 200(25×8) 重量: 71g
 ●材質: B段 ●仕様: 一枚組立式

500gパック×2個

P.71のARL-20Nを使用できます。



L-8132
 山形さくらんぼ 深型 BK ヤ
 サイズ: 168×270×70
 入数: 100(50×2) 重量: 240.5g
 ●材質: E段 ●仕様: フタ身仕切

700gバラ



L-2459
 山形さくらんぼ 小 ヤ
 サイズ: 145×215×60
 入数: 200(10×20) 重量: 148g
 ●材質: E段 ●仕様: フタ身

200gパック×4個

P.71のARL-18N、L-8108Nを使用できます。



ARL-35
 さくらんぼ 200g×4P 山形 ヤ
 サイズ: 350×252×55
 入数: 50(25×2) 重量: 241.5g
 ●材質: B段 ●仕様: フタ身仕切

1kgバラ詰め・350gパック×2個兼用



L-8134
 山形さくらんぼ 浅型 BK ヤ
 サイズ: 173×273×55
 入数: 100(50×2) 重量: 210g
 ●材質: E段 ●仕様: フタ身仕切

1kgバラ詰め・500gパック×2個

P.71のARL-20Nを使用できます。



L-8101
 さくらんぼバラ詰 1kg山形 ヤ
 サイズ: 175×270×60
 入数: 100(25×4) 重量: 168g
 ●材質: B段 ●仕様: フタ身仕切

パック2個の使用例

1kgバラ詰めの使用例

1kgバラ詰めの使用例

チェリー柄箱



L-2328
 スイートチェリー1kg ヤ
 サイズ:225×145×90
 入数:100(50×2) 重量:165g
 ●材質:E段 ●仕様:フタ身



L-2329
 スイートチェリー1kg スリーブ ヤ
 サイズ:245×168×94
 入数:300(50×6) 重量:56g
 ●材質:紙



L-2375
 スイートチェリー1.8kg ヤ
 サイズ:270×180×110
 入数:50(50×1) 重量:242g
 ●材質:E段 ●仕様:フタ身



L-2376
 スイートチェリー1.8kg スリーブ ヤ
 サイズ:290×204×115
 入数:200(50×4) 重量:80g
 ●材質:紙

無地箱



L-2420
 フルーツトレイ500g1P赤 ヤ
 サイズ:150×180×95
 入数:100(50×2) 重量:198g
 ●材質:E段 ●仕様:フタ身

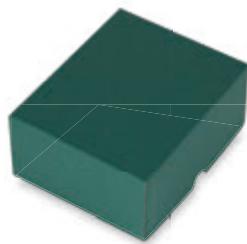

L-2421
 フルーツトレイ500g1P緑 ヤ
 サイズ:150×180×95
 入数:100(50×2) 重量:198g
 ●材質:E段 ●仕様:フタ身

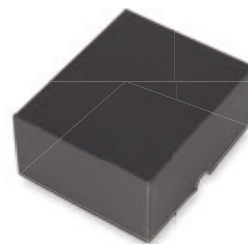

L-2422
 フルーツトレイ500g1P黒 ヤ
 サイズ:150×180×95
 入数:100(50×2) 重量:198g
 ●材質:E段 ●仕様:フタ身



L-2424
 フルーツトレイ500g 2P 赤 ヤ
 サイズ:170×270×95
 入数:60(30×2) 重量:265g
 ●材質:E段 ●仕様:フタ身

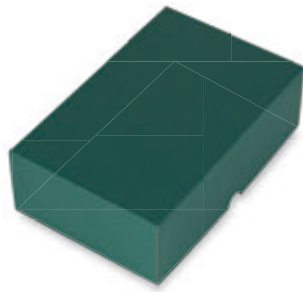

L-2425
 フルーツトレイ500g 2P 緑 ヤ
 サイズ:170×270×95
 入数:60(30×2) 重量:265g
 ●材質:E段 ●仕様:フタ身

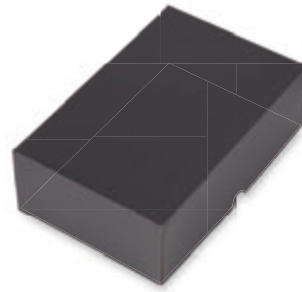

L-2426
 フルーツトレイ500g 2P 黒 ヤ
 サイズ:170×270×95
 入数:60(30×2) 重量:265g
 ●材質:E段 ●仕様:フタ身

無地箱用スリーブ



L-2423
 フルーツトレイ500g×1P用スリーブ ヤ
 サイズ:180×215×100
 入数:200(100×2) 重量:33g
 ●材質:紙

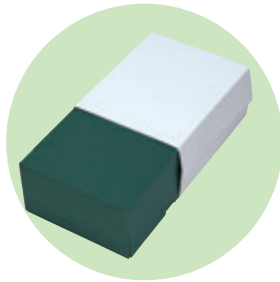

L-2427
 フルーツトレイ500g×2P用スリーブ ヤ
 サイズ:200×305×100
 入数:180(90×2) 重量:50g
 ●材質:紙

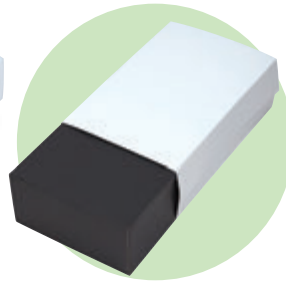

フルーツパック

※パックのサイズは外寸表記です。
さくらんぼを更に引き立てます。



見栄える逆さ詰パックです。

ドームパック用山形特産と入っています。



ドームパック

品番	品名	サイズ	入数	重量
① ARL-17N	350g用	158×107×60	400(50×8)	18g
② ARL-18N	200g用	142×98×50	1,000(100×10)	13g
③ L-8135N	ダイヤ型 200g用	150×140×52	1,000(50×20)	8g

封帯

品番	品名	サイズ	入数	重量
① ARL-26B	銘柄無 350g用	320×70	400(100×4)	0.03g
② ARL-26N	佐藤錦山形 350g用	320×70	400(100×4)	0.03g
③ ARL-27B	銘柄無 200g用	294×70	1,000	0.03g
④ ARL-27N	佐藤錦山形 200g用	294×70	1,000	0.03g

肉厚で丈夫なパックです



さくらんぼパック

品番	品名	サイズ	入数	重量
① ARL-19N	350g(PET-15)	180×133×40	1,200(100×12)	8.3g
② ARL-20N	500g(450-1)	169×130×55	1,600(100×16)	11g



ダイヤパック

品番	品名	サイズ	入数	重量
① L-8110N	小	111×107×50	1,000(50×20)	6.15g
② L-8111N	中	120×118×55	1,200(100×12)	5.9g



ハートパック

品番	品名	サイズ	入数	重量
① L-8112N	1B	136×126×50	1,000(50×20)	7g
② L-8113N	2B	121×113×51	1,200(50×24)	6g



さくらんぼフタ付パック

品番	品名	サイズ	入数	重量
① L-8108N	200g用	172×127×38	1,000(100×10)	10g
② L-8109N	250g用	172×127×40	1,000(100×10)	11g



ダイスクパック

品番	品名	サイズ	入数	重量
① L-8114N	150gB	130×97×45	1,200(50×24)	7g
② L-8115N	200gB	150×117×45	800(50×16)	9g

ウレタン緩衝材



ウレタン緩衝材

品番	品名	サイズ	入数	重量
① ARL-21N	350g・500g用	140×100×5	400	1g
② ARL-22N	ドーム200g用	125×85×5	1,000	1g
③ ARL-23N	1kgパラ詰用	260×170×5	200	1.5g

リコルトカップ

プチギフトに最適!
中身が見えるギフト箱です。

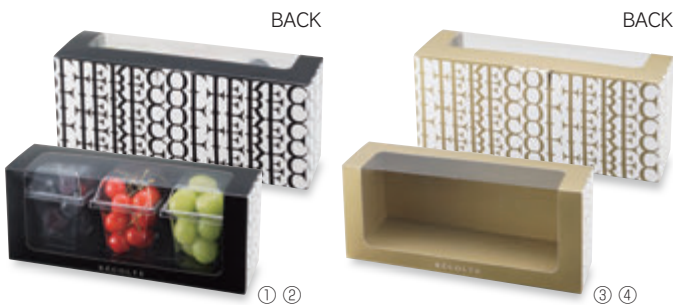

リコルトカップ3個箱

品番	品名	サイズ	入数	重量
① L-2389	黒	276×80×117	100(10×10)	100g
② L-2389A	黒 カップセット	276×80×117	100セット	133g
③ L-2390	金	276×80×117	100(10×10)	100g
④ L-2390A	金 カップセット	276×80×117	100セット	133g

●材質: 本体仕切/紙(窓/PET)、カップ/PET ●仕様: 底ワンタッチ
※②④カップセットは、本体1箱につきカップが3個で1セットになります。

カップケース

透明度のある材質とシルエットが高級感を引き立てます。

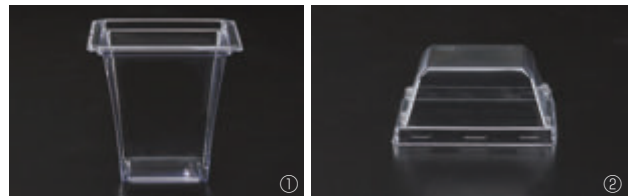

リコルト用カップ ※本体・フタ別々 ※ケース単位出荷

品番	品名	サイズ	入数	重量
① LAP-1	本体	外寸 78.1×78.1×H71 内寸 (62.7)(62.7)	2,000(100×20)	8g
② LAP-2	フタ	外寸 78×78×H33 内寸 (68)(68)	4,000(100×40)	3g

リコルト用カップ ※本体・フタセット ※バラ出荷

品番	品名	入数	重量
③ LAP-3	本体・フタセット	カップ本体 100 カップフタ 100	11g

●材質: PET

青果物には容器を逆さ使用でボリューム感の演出。
4穴開きタイプやダクト付タイプも
ご用意しています。

105角:本体



LCP-6



105角:フタ



LCP-7

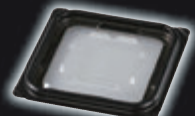

LCP-8

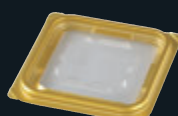

LCP-9

140角:本体



LCP-10



LCP-11

140角:フタ

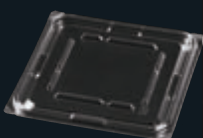

LCP-12

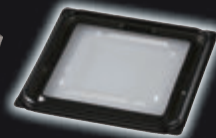

LCP-13

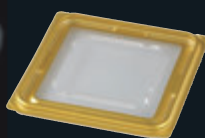

LCP-14

LCP-6

VF-APダイス 105角D 本体・4H **元**

サイズ:105×105×63

入数:1,500(50×30) 重量:7.5g

●材質:エコPET ●仕様:穴4H・ダクト付

LCP-7

VF-APダイス 105角D 内外嵌合蓋 **元**

サイズ:105×105×10

入数:1,500(50×30) 重量:4.1g

●材質:エコPET

LCP-8

VF-APダイス 105角D 内外嵌合蓋BW **元**

サイズ:105×105×10

入数:1,500(50×30) 重量:4.1g

●材質:エコPET

LCP-9

VF-APダイス 105角D 内外嵌合蓋GW **元**

サイズ:105×105×10

入数:1,500(50×30) 重量:4.1g

●材質:エコPET

LCP-10

VF-APダイス 140角 本体 **元**

サイズ:140×140×80

入数:600(50×12) 重量:17.8g

●材質:エコPET ●仕様:穴なし

LCP-11

VF-APダイス 140角 本体・4H **元**

サイズ:140×140×80

入数:600(50×12) 重量:17.7g

●材質:エコPET ●仕様:穴4H・ダクト付

LCP-12

VF-APダイス 140角 内外嵌合蓋 **元**

サイズ:140×140×10

入数:600(50×12) 重量:7.3g

●材質:エコPET

LCP-13

VF-APダイス 140角 内外嵌合蓋BW **元**

サイズ:140×140×10

入数:600(50×12) 重量:7.3g

●材質:エコPET

LCP-14

VF-APダイス 140角 内外嵌合蓋GW **元**

サイズ:140×140×10

入数:600(50×12) 重量:7.3g

●材質:エコPET

のぼり・横幕



のぼり

品番	サイズ	入数
① ARL-28S	600×1800	1
② ARL-29S	600×1800	1
③ ARL-30S	600×1800	1

●材質:ポリエステル



横幕

品番	サイズ	入数
① ARL-31S	1800×600	1
② ARL-32S	1800×600	1

●材質:ポリエステル

袋

商品を傾けることなく運べます。



LMG-23

無地パンパンバッグ No.2 **元**

サイズ:300×80×350(430)

入数:1,500(100×15) 重量:9.2g

●材質:HDPE 厚さ0.025mm

「マンゴー」

トロピカルマンゴーBOX



L-2483
トロピカルマンゴー2ヶ

サイズ:190×140×105	
入数:80(10×8)	重量:253g

●材質: E段 ●仕様: フタ身仕切
●JAN: 4960457013823

ゴールドBOX



品番	品名	サイズ	入数	重量	JAN
① L-2373	1ヶ入 金キルト	140×165×120(70)	70(10×7)	210g	4960457012000
② L-2362	ゴールド20	125×300×105	50(10×5)	253g	4960457011751

●材質: ①フタ身・台紙/E段、台紙/不織布 ②E段 ●仕様: ②フタ身
※サイズの()は身箱の深さです。

ブラックBOX

身箱浅型 ※①L-2278のみ身箱浅型ではありません。



品番	品名	サイズ	入数	重量
① L-2278	金柑BOX	108×165×100	100(50×2)	196g
② L-2136	1ヶ入黒	140×165×120(70)	70(10×7)	190g
③ L-2137	2ヶ入黒	265×165×120(70)	50(10×5)	285g
④ L-2175	3ヶ入黒	390×165×120(70)	40(10×4)	367g

●材質: ①E段 ②~④フタ身・台紙/E段、台紙/不織布 ●仕様: ①フタ身
※サイズの()は身箱の深さです。

パールBOX

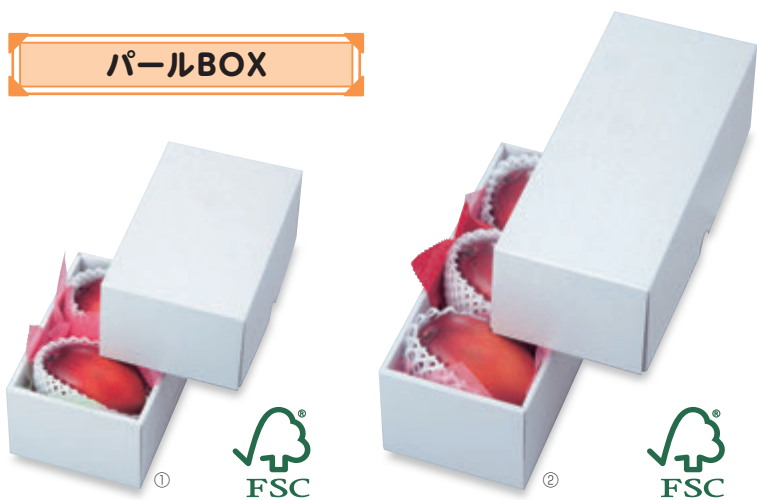

品番	品名	サイズ	入数	重量
① LTO-19FS	19 FS	145×215×110	50(25×2)	242g
② LTO-20FS	20 FS	125×300×105	50(25×2)	253g

●材質: E段 ●仕様: フタ・身

レッドBOX



L-2163
ロイヤルハーフレッドBOX ヤ
サイズ: 140×195×95
入数: 100(10×10) 重量: 202g
●材質: E段 ●仕様: フタ・身・台紙
※ロイヤルBOXの内箱として使用できます。

ネイビーBOX



L-2238
マンゴー2ヶネイビー ヤ
サイズ: 151×225×95
入数: 100(10×10) 重量: 185g
●材質: E段 ●仕様: フタ・身

みどりのめぐ実BOX



品番	品名	サイズ	入数	重量	JAN
① L-2320	2P グリーン	215×145×110	100(10×10)	209g	4960457011034
② L-2323	2P ホワイト	215×145×110	100(10×10)	214g	4960457011041
③ L-2321	3P グリーン	315×125×110	100(10×10)	245g	4960457011058
④ L-2324	3P ホワイト	315×125×110	100(10×10)	238g	4960457011065

●材質: フタ/PET、身/F段

このマークのついている商品は、FSC®森林認証紙を使用した商品になります。(FSC® C134978)

メロン

グランドメロン箱

1コ 5玉
9kgクラス

2コ 5玉
9kgクラス



グランドメロンL

品番	品名	サイズ	入数	重量	JAN
① L-2296	1ヶ入	160×160×200	100(10×10)	165g	4960457010532
② L-2297	2ヶ入	310×160×200	50(10×5)	270g	4960457010549

●材質:G段 ●仕様:本体・底板、底ファンタッチ

ハイクラスメロン箱

1コ 5玉
9kgクラス

2コ 5玉
9kgクラス



ハイクラスメロンL

品番	品名	サイズ	入数	重量	JAN
① L-2200	1ヶ入	160×160×200	200(20×10)	151g	4960457007747
② L-2201	2ヶ入	310×160×200	100(20×5)	234g	4960457007754

●材質:紙 ●仕様:本体・底板、底ファンタッチ

カラーメロン箱

1コ 5玉
9kgクラス

2コ 5玉
9kgクラス



カラーメロンL

品番	品名	サイズ	入数	重量	JAN
① L-480	1ヶ入	160×160×200	100(10×10)	142g	4960457006825
② L-481	2ヶ入	310×160×200	50(10×5)	222g	4960457006832

●材質:紙 ●仕様:本体・底板、底ファンタッチ

デリシャスメロン箱

1コ 6玉
8kgクラス

2コ 6玉
8kgクラス



デリシャスメロン

品番	品名	サイズ	入数	重量	JAN
① L-2111	1ヶ入	150×150×195	100(10×10)	124g	4960457007334
② L-2112	2ヶ入	290×145×195	100(10×10)	210g	4960457007341

●材質:紙 ●仕様:組底

イラストメロン箱

1コ 6玉
8kgクラス

2コ 6玉
8kgクラス



イラストメロン

品番	品名	サイズ	入数	重量	JAN
① L-61	1ヶ入	150×150×195	100(10×10)	124g	4960457006399
② L-62	2ヶ入	290×145×195	100(10×10)	209g	4960457006405

●材質:紙 ●仕様:組底

メロン台紙

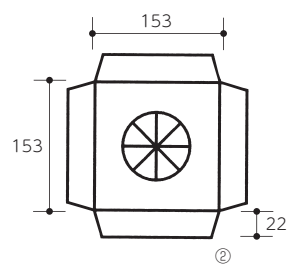
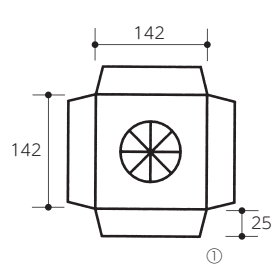

品番	品名	サイズ	入数	重量
① L-16D	カラーメロン用(L-16)台紙	142×142×25	500(100×5)	19g
② L-339D	ピュアメロン用(L-339)台紙	153×153×22	500(100×5)	18g

●材質:チップボール

ジュエルメロン手提箱

1 5玉
9kgクラス2 5玉
9kgクラス

ジュエルメロン

品番	品名	サイズ	入数	重量	JAN
① L-2113	1ヶ入	160×160×195	100(10×10)	171g	4960457007358
② L-2114	2ヶ入	325×160×195	50(10×5)	294g	4960457007365

●材質:本体/E段、台紙/チップボール ●仕様:底ワンタッチ

ピュアメロン手提箱

1 5玉
9kgクラス2 5玉
9kgクラス

ピュアメロン

品番	品名	サイズ	入数	重量	JAN
① L-339	1ヶ入	160×160×195	100(10×10)	153g	4960457006269
② L-339T	1ヶ入台紙付	160×160×195	100(10×10)	171g	4960457006597
③ L-340	2ヶ入	325×160×195	50(10×5)	249g	4960457006276
④ L-340T	2ヶ入台紙付	325×160×195	50(10×5)	294g	4960457006603

●材質:①③E段 ②④本体/E段、台紙/チップボール ●仕様:底ワンタッチ

北海道メロン手提箱

1 青肉、赤肉5玉
9kgクラス2 青肉、赤肉5玉
9kgクラス

北海道メロン

品番	品名	サイズ	入数	重量	JAN
① L-2052	1ヶ入	160×160×195	100(10×10)	145g	
② L-2085	2ヶ入	325×160×215	50(10×5)	265g	

●材質:E段 ●仕様:底ワンタッチ

プレミアムメロン手提箱

1 青肉、赤肉5玉
9kgクラス2 青肉、赤肉5玉
9kgクラス

プレミアムメロン

品番	品名	サイズ	入数	重量	JAN
① L-414	1ヶ入	155×155×200	100(10×10)	172g	4960457003220
② L-415	2ヶ入	310×155×200	50(10×5)	282g	4960457003237

●材質:本体/E段、台紙/チップボール ●仕様:底ワンタッチ

ハイクラスメロン手提箱

1コ 6玉
8kgクラス2コ 6玉
8kgクラス1コ 5玉
9kgクラス

品番	品名	サイズ	入数	重量	JAN
① L-237	ハイクラスメロン1	150×150×190	100(10×10)	112g	-
② L-238	ハイクラスメロン2	295×150×190	100(10×10)	183g	-
③ L-192	ラージメロン	165×165×210	100(10×10)	127g	4960457006207

●材質:本体/E段、台紙/チップボール ●仕様:底ワンタッチ

ヤ

ブリジスメロン手提箱

1コ 6玉
8kgクラス2コ 6玉
8kgクラス

ブリジスメロン

品番	品名	サイズ	入数	重量	JAN
① L-2083	1ヶ入	150×150×200	100(10×10)	160g	4960457007273
② L-2084	2ヶ入	300×150×200	50(10×5)	272g	4960457007280

●材質:本体/E段、台紙/チップボール ●仕様:底ワンタッチ

ヤ

メロンフラワー手提箱

1コ 6玉
8kgクラス2コ 6玉
8kgクラス

メロンフラワー

品番	品名	サイズ	入数	重量	JAN
① L-201B	1ヶ入	150×150×200	100(10×10)	160g	4960457006467
② L-202B	2ヶ入	300×150×200	50(10×5)	280g	4960457006474

●材質:本体/E段、台紙/チップボール ●仕様:底ワンタッチ

ヤ

ドリームメロン手提箱

1コ 6玉
8kgクラス2コ 6玉
8kgクラス

ドリームメロン

品番	品名	サイズ	入数	重量	JAN
① L-200B	1ヶ入	150×150×200	100(10×10)	138g	4960457006214
② L-294B	2ヶ入	300×150×200	50(10×5)	272g	4960457006221

●材質:本体/E段、台紙/チップボール ●仕様:底ワンタッチ

ヤ

金線メロン手提箱

1コ 6玉
8kgクラス

①

2コ 6玉
8kgクラス

②

金線メロン

ヤ

品番	品名	サイズ	入数	重量	JAN
① L-254	1ヶ入	150×150×190	100(10×10)	130g	-
② L-255	2ヶ入	295×150×190	100(10×10)	211g	4960457008041

●材質:本体/E段、台紙/チップボール ●仕様:底ワンタッチ

メロン1ヶ手提箱

1コ 6玉
8kgクラス

①

1コ 6玉
8kgクラス

②

1コ 6玉
8kgクラス

③

持ち手を折りたたんで
包装もできます。

品番	品名	サイズ	入数	重量	JAN
① L-407	プリアトメロン1ヶ入	150×150×200	100(10×10)	160g	4960457006733
② L-456	プリアトブルーメロン1ヶ入	150×150×200	100(10×10)	160g	-
③ L-2169	パラダイスメロン1ヶ入手提	150×150×195	100(10×10)	136g	-

●材質:①②本体/E段、台紙/チップボール ③本体/紙、台紙/F段 ●仕様:底ワンタッチ

メロン用ディスプレイボックス

Information

棚の取り付け方

身箱を組み立ててから、棚をセットします。棚は4パーツに分かれています。

①袖を折り込む。②折り癖をつける。③棚を1列ずつ向きを揃えて身箱にセットする。④完成

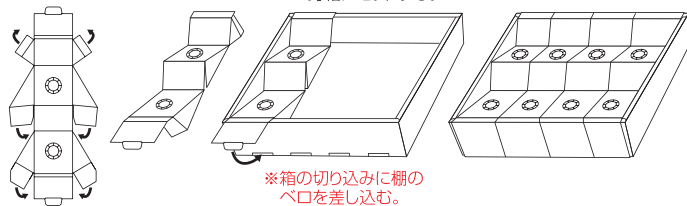
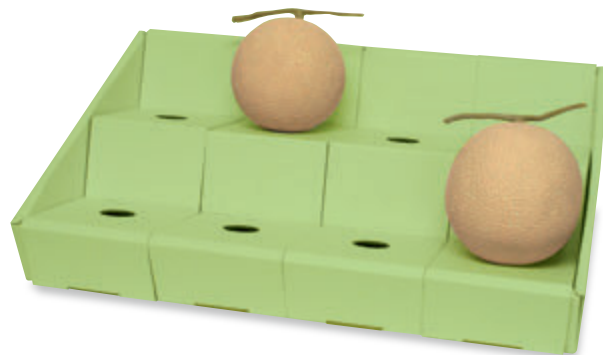
※箱の切り込みに棚の
ペロを差し込む。L-2164
ディスプレイボックスグリーン

ヤ

サイズ 外寸 605×405×85
内寸 (580)(375)

入数:30(2×15) 重量:630g

●材質:5号段 ●仕様:本体-仕切

メロン飾箱

お召し上がり頃の記入スペースがあります。

1玉 5玉
9kgクラス

①

1玉 5玉
9kgクラス

②

1玉 6玉
8kgクラス

③

1玉 5玉
9kgクラス

④

1玉 6玉
8kgクラス

⑤

品番	品名	サイズ	入数	重量	JAN
① L-2302	メロン飾1ヶ入 グリーン L	150×150×210	100(10×10)	200g	4960457010655
② L-2351	メロン飾 グリーン	150×150×210	100(10×10)	200g	4960457011324
③ L-1295	ヒナダングリーン1ヶ入S	140×140×200	100(10×10)	182g	4960457006436
④ L-2210	メロン飾1ヶ入 ブラック L	150×150×210	100(10×10)	200g	4960457008430
⑤ L-348	メロン・マチェール	140×140×200	100(10×10)	195g	4960457006627

●材質:フタ身/紙、金台紙/①②④G段、③E段、⑤紙

メロンインロー箱

1玉 5玉
9kgクラス

①

2玉 5玉
9kgクラス

②

メロンインロー箱黒

品番	品名	サイズ	入数	重量
① L-2299	1ヶ用	165×180×200	50(25×2)	350g
② L-2300	2ヶ用	335×180×200	40(20×2)	518g

●材質:E段 ●仕様:フタ身・台紙、インロー式

金台紙メロン箱

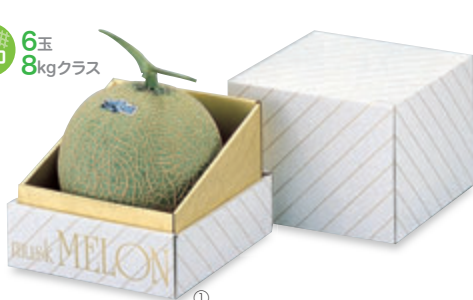
1玉 6玉
8kgクラス

①

2玉 6玉
8kgクラス

②

金台紙メロン

品番	品名	サイズ	入数	重量
① L-73	1ヶ入	150×150×175	30(30×1)	254g
② L-74	2ヶ入	305×150×175	30(30×1)	400g

●材質:E段 ●仕様:フタ身・台紙、インロー式

メロン1ヶギフト箱

1コ 6玉
9kgクラス

①

1コ 6玉
9kgクラス

②

1コ 6玉
8kgクラス

③

1コ 6玉
8kgクラス

④

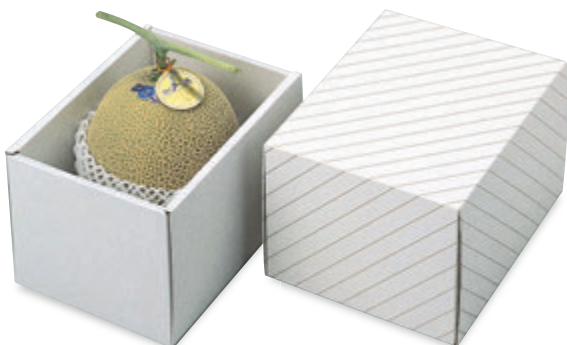
1コ 6玉
8kgクラス

⑤

品番	品名	サイズ	入数	重量	JAN
① L-2065	メロン1ヶ入ブルーロイヤル	155×220×150	50(10×5)	429g	4960457007181
② L-366	AF美果集メロンかぶせ1ヶ入深口	155×220×150	50(10×5)	423g	-
③ L-2236	ホワイトメロン1ヶ入	155×220×150	50(10×5)	429g	-
④ L-2286	シャルトルーズメロン1ヶ入160	155×220×160	40(10×4)	440g	-
⑤ L-158	メロン深口	155×220×150	50(50×1)	397g	-

●材質: E段 ●仕様: フタ・身・台紙

メロン用テープ

メロンの軸が長持ちするフラワーテープ。

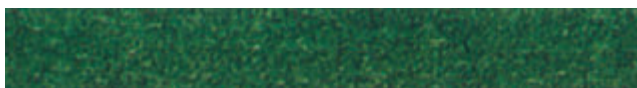

①



②



③

Information

商品形態



フラワーテープ12.5巾 12巻入

品番	品名	サイズ	入数
① TO-86000-1	1グリーン	12.5mm巾×27m巻	1箱(12巻入)
② TO-86000-2	2ライトグリーン	12.5mm巾×27m巻	1箱(12巻入)
③ TO-86000-3	3モスグリーン	12.5mm巾×27m巻	1箱(12巻入)

●材質: クレープ紙

「もも」

桃だより

6コ
L size



①

2kg
トレー



②

3kg
トレー



③

トレーがそのまま入ります。

桃だより

品番	品名	サイズ	入数	重量	JAN
① L-2456	1.5K	190×250×110	50(10×5)	333g	4960457013168
② L-2295	2K	225×295×110	50(10×5)	394g	4960457010556
③ L-2339	3kg	255×355×110	40(10×4)	460g	4960457011249

●材質：フタ/E段、身/B段 ●仕様：サイド貼(フタのみ)
※フタ身、両側面に穴があいています。

ホレスト桃

2kg
トレー



①

3kg
トレー



②

品番	品名	サイズ	入数	重量
① L-2049	ホレスト桃(小)	225×295×110	50(10×5)	442g
② L-360	ホレスト桃	268×364×110	40(10×4)	677g

●材質：フタ/E段、身/B段 ●仕様：サイド貼(フタのみ)
※①フタ身、両側面に穴があいています。

桃の郷

2kg
トレー



①

3kg
トレー



②

桃の郷

品番	品名	サイズ	入数	重量
① L-464	2kg	225×295×110	50(10×5)	415g
② L-465	3kg	255×355×110	40(10×4)	487g

●材質：フタ/E段、身/B段 ●仕様：サイド貼(フタのみ)
※フタ身、両側面に穴があいています。

ソフトエース

柔らかい果物にも使用できるホールトレーです。



①

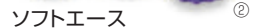

②

Information

品番+ホール数でご注文ください

例 LIK-2KG+ ホール数
ホール数は、下記より選んでください

5*・6・7・8・9・10・11・12・13・14・15
※5ホールは①のみ

ソフトエース

品番	品名	サイズ	入数	重量
① LIK-2KG+ ホール数	2kg用グリーン	外寸 226×295	800(100×8)	15g
② LIK-3KM+ ホール数	3kg用ムラサキ	外寸 265×363	600(100×6)	20g

●材質：PE

グレースピーチ



グレースピーチ

品番	品名	サイズ	入数	重量	JAN
① L-2499	1.8	205×295×110	50(10×5)	367.5g	4960457078969
② L-2500	2	225×315×110	50(10×5)	398g	4960457078976
③ L-2507	2.5	255×315×110	50(10×5)	420g	4960457079324

●材質:フタ/E段、身/B段

吉祥の桃



吉祥の桃

品番	品名	サイズ	入数	重量
① L-2192	1.5	205×300×115	40(40×1)	380g
② L-2193	2	275×330×115	30(30×1)	550g
③ L-2194	3	285×380×115	30(30×1)	595g

●材質:①フタ/E段、身/B段 ②③B段 ●仕様:②③フタ-身

桃太郎



AP桃太郎

品番	品名	サイズ	入数	重量	JAN
① L-367	6ヶ入	175×280×105	50(10×5)	355g	4960457004968
② L-290	小	200×310×103	50(10×5)	433g	4960457008386
③ L-291	中	230×335×110	50(10×5)	533g	4960457008393
④ L-292	大	260×410×110	40(10×4)	603g	-

●材質:E段 ●仕様:フタ-身

桃の国から



桃の国から

品番	品名	サイズ	入数	重量
① L-410	中	230×335×110	50(10×5)	537g
② L-411	大	265×430×110	40(10×4)	649g

●材質:E段 ●仕様:フタ-身

ホワイト

ITEM'S POINT

パールの質感が高級感を演出します。



ゴールド



品番	品名	サイズ	入数	重量	ヤ
① LTO-14FS	14 FS	100×200× 90	100(25×4)	159g	
② LTO-19FS	19 FS	145×215×110	50(25×2)	249g	
③ LTO-20FS	20 FS	125×300×105	50(25×2)	253g	
④ LTO-22FS	22 FS	200×260× 95	50(25×2)	293g	
⑤ LTO-24FS	24 FS	200×260×110	50(25×2)	325g	

●材質: E段 ●仕様: フタ身

L-2362	ゴールド20				ヤ
サイズ: 125×300×105					
入数: 50(10×5)			重量: 253g		
●材質: E段 ●仕様: フタ身					
●JAN: 4960457011751					

スライドBOX

リバーシブルで2通りの使い方ができる！

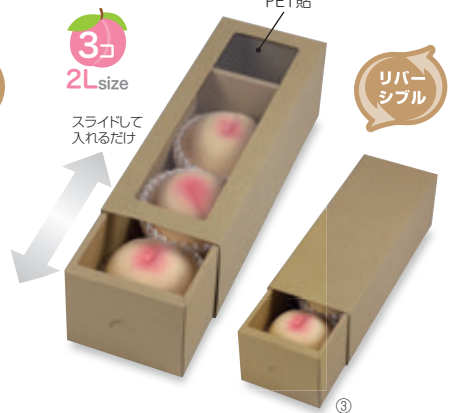

品番	品名	サイズ	入数	重量	JAN	ヤ
① L-2482	もも(小)	100×300×100	50(10×5)	199g	4960457013731	
② L-2455	もも	110×330×105	50(10×5)	228g	4960457013090	
③ L-2453	クラフト	110×330×105	50(10×5)	229g	4960457013212	

●材質: スリーブ(紙(窓/PET)、身/E段)



このマークのついている商品は、FSC®森林認証紙を使用した商品になります。(FSC® C134978)

ミエルギフト箱

パットは外せません

パットは外せません

OPP貼

フタのパットを外すと中身が見えるギフト箱になります。

ミエルギフト箱

品番	品名	サイズ	入数	重量	JAN
① L-2494	黒	305×200×100	80(10×8)	190g	4960457078426
② L-2495	クラフト	305×200×100	80(10×8)	190g	4960457078433

●材質:本体/B段(窓/OPP)

イラスト



L-2492
イラスト もも

サイズ:270×200×110

入数:80(10×8) 重量:178.5g

3辺合計:60サイズ

●材質:B段
●JAN:4960457078457

サービス箱



L-2041
サービス桃

サイズ:172×250×100

入数:100(10×10) 重量:193g

●材質:天パット/E段、身/5号段



L-2237
桃サービス箱 ピンク

サイズ:190×250×95

入数:100(25×4) 重量:154g

●材質:B段

紙バスケット



紙バスケット

品番	品名	サイズ	入数	重量
① L-2460	小 ブラウン	上 150×210×70 底(128)(158)	200(20×10)	39g
② L-2461	小 ピンク	上 150×210×70 底(128)(158)	200(20×10)	39g

●材質:紙

Information

L-2460 紙バスケット小 ブラウン
L-2461 紙バスケット小 ピンク 組立方

1.①の部分をつまむと側面が持ち上がってきます。

2.②の部分をつまんだ状態で内側に折り曲げてください。

3.③を事前に折り曲げてください。同じ工程で両側組んだら完成です。

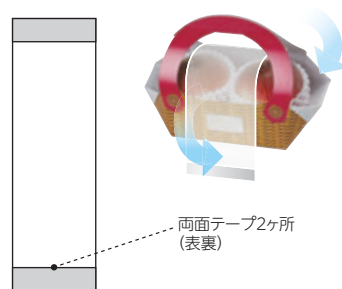

L-2470
OPPシートテープ付 110×360

サイズ:110×360

入数:1,000(100×10) 重量:1g

●材質:OPP 厚さ0.03mm、剥離紙/フィルム

桃果手提箱

2コ
2Lsize



3コ
2Lsize



6コ
2Lsize



桃果手提

品番	品名	サイズ	入数	重量	JAN
① L-2282	2ヶ入	210×108×115	100(20×5)	103g	4960457010396
② L-2283	3ヶ入	293×108×115	100(20×5)	137g	4960457010402
③ L-2284	6ヶ入	293×187×115	100(20×5)	205g	4960457010419

●材質:①②F段 ③E段 ●仕様:①②組底 ③底ワンタッチ

旬味手提箱

2コ
2Lsize



3コ
2Lsize



6コ
2Lsize



旬味 手提

品番	品名	サイズ	入数	重量	JAN
① L-2309	2ヶ入	210×108×115	100(20×5)	104g	4960457010693
② L-2310	3ヶ入	293×108×115	100(20×5)	138g	4960457010709
③ L-2311	6ヶ入	293×187×115	100(20×5)	205g	4960457010716

●材質:①F段 ②③E段 ●仕様:①②組底 ③底ワンタッチ

フルーツバスケット



L-2437 フルーツバスケット ミニミニ木目

サイズ:230(130)×150(120)×170(50)

入数:60(10×6) 重量:73g

●材質:本体/紙、留め具/プラスチック
●JAN:4960457012864

ジューシーフルーツ手提

2コ
2Lsize



L-2095 ジューシーフルーツ手提ピンク

サイズ:180×120×80(100)

入数:300(50×6) 重量:60g

●材質:本体/バット紙(窓/PET)
●仕様:底ワンタッチ

桃手提

5コ
2Lsize



L-170B 桃手提

サイズ:270×190×110

入数:100(50×2) 重量:170g

●材質:E段 ●仕様:底ワンタッチ

ソフトエース

Information

品番+ホール数でご注文ください

例 LIK-2KG-5 ソフトエース2kg用グリーン5
ホール数は、下記より選んでください

5・6・7・8・9・10・11・12・13・14・15
※5ホールは①のみ



ソフトエース

品番	品名	サイズ	入数	重量
① LIK-2KG	2kg用グリーン	外寸 226×295	800(100×8)	15g
② LIK-3KM	3kg用ムラサキ	外寸 265×363	600(100×6)	20g

●材質:PE

ダブルタイプ

Information

品番+色番でご注文ください

例 LWC-9A ダブル桃9

色番は、下記より選んでください

A.桃・B.緑・C.黄
※⑤、⑧、⑪、⑬、⑮のみ



ダブルタイプ

※LWはクッションが少しかためのダブルタイプ

品番	色番	品名	用途例	入数	重量
① LW-6	白	ダブル 6	みかん	2,000(100入×20袋)	1.64
② LW-7	白	ダブル 7	みかん	2,000(100入×20袋)	1.82
③ LW-8	白	ダブル 8	みかん・りんご	2,000(100入×20袋)	2.15
④ LW-9	白	ダブル 9	りんご・梨・柿	2,000(100入×20袋)	2.25
⑤ LWC-9	A.桃・B.緑・C.黄	ダブルC 9	りんご・梨・柿	2,000(100入×20袋)	2.25
⑥ LW-10	白	ダブル 10	りんご・梨・柿	1,800(100入×18袋)	2.45
⑦ LW-11	白	ダブル 11	りんご・梨・柿	1,600(100入×16袋)	2.78
⑧ LWC-11	A.桃・B.緑・C.黄	ダブルC 11	りんご・梨・柿	1,600(100入×16袋)	2.78
⑨ LW-12	白	ダブル 12	梨・メロン	1,000(100入×10袋)	3.02
⑩ LW-13	白	ダブル 13	メロン	1,000(100入×10袋)	3.49
⑪ LWC-13	A.桃・B.緑・C.黄	ダブルC 13	メロン	1,000(100入×10袋)	3.49
⑫ LW-15	白	ダブル 15	メロン	1,000(100入×10袋)	4.23
⑬ LWC-15	A.桃・B.緑・C.黄	ダブルC 15	メロン	1,000(100入×10袋)	4.23
⑭ LW-17	白	ダブル 17	メロン	800(100入× 8袋)	4.75
⑮ LWC-17	A.桃・B.緑・C.黄	ダブルC 17	メロン	800(100入× 8袋)	4.75

●⑤、⑧、⑪、⑬、⑮のみInformationを確認し、ご注文ください。

ソフトなダブル



ソフトなダブル

※LDRはソフトなので柔らかい桃などにピッタリ

品番	色	品名	用途例	入数	重量
① LDR-6	白	軟質ダブル 6	桃・みかん	2,000(100入×20袋)	1.78
② LDR-7	白	軟質ダブル 7	桃・みかん	2,000(100入×20袋)	1.84
③ LDR-8	白	軟質ダブル 8	桃・りんご	2,000(100入×20袋)	2.18
④ LDR-9	白	軟質ダブル 9	桃・りんご	2,000(100入×20袋)	2.25
⑤ LDR-10	白	軟質ダブル 10	桃・りんご	1,800(100入×18袋)	2.50
⑥ LDR-11	白	軟質ダブル 11	桃・りんご	1,600(100入×16袋)	2.79
⑦ LDR-12	白	軟質ダブル 12	桃	1,000(100入×10袋)	3.04
⑧ LDR-13	白	軟質ダブル 13	桃	1,000(100入×10袋)	3.41

LG・LPレインボー2本ライン入り ソフトなダブル



品番	色	品名	入数	重量
① L2LP-9G	桃	2LP 9Gレインボー 2本ライン入	2,000(100×20袋)	2.8
② L2LP-11G	桃	2LP 11Gレインボー 2本ライン入	2,000(100×20袋)	3.6
③ L2LG-9G	緑	2LG 9Gレインボー 2本ライン入	2,000(100×20袋)	2.8
④ L2LG-11G	緑	2LG 11Gレインボー 2本ライン入	2,000(100×20袋)	3.6

●仕様:絞りあり

オールカラーダブル2本線 ソフト



品番	色	品名	入数	重量
① LHNP-9G	桃	HNP 9Gカラー W2本	2,000(100×20袋)	2.5
② LHNP-11G	桃	HNP 11Gカラー W2本	2,000(100×20袋)	3.3
③ LHNG-9G	緑	HNG 9Gカラー W2本	2,000(100×20袋)	2.5
④ LHNG-11G	緑	HNG 11Gカラー W2本	2,000(100×20袋)	3.3
⑤ LHNY-9G	黄	HNY 9Gカラー W2本	2,000(100×20袋)	2.5
⑥ LHNY-11G	黄	HNY 11Gカラー W2本	2,000(100×20袋)	3.3

●仕様:絞りあり

HN白 ダブル2本線 ソフト



品番	色	品名	入数	重量
① LHN-6G	白	HN 6G W2本	2,600(100×26袋)	2.3
② LHN-7G	白	HN 7G W2本	2,400(100×24袋)	2.4
③ LHN-8G	白	HN 8G W2本	2,200(100×22袋)	2.6
④ LHN-9G	白	HN 9G W2本	2,000(100×20袋)	2.8
⑤ LHN-10G	白	HN 10G W2本	2,000(100×20袋)	3.1
⑥ LHN-11G	白	HN 11G W2本	2,000(100×20袋)	3.6
⑦ LHN-12G	白	HN 12G W2本	1,600(100×16袋)	3.8
⑧ LHN-13G	白	HN 13G W2本	1,600(100×16袋)	4.4
⑨ LHN-15G	白	HN 15G W2本	1,400(100×14袋)	5.3
⑩ LHN-17G	白	HN 17G W2本	1,200(100×12袋)	6.6

●仕様:絞りあり

「ぶどう」

粒ぶどう

一粒ずつぶどうをセットするギフト箱です。

組立納品

1マスに
約22~16gの粒が入ります。



ITEM'S POINT

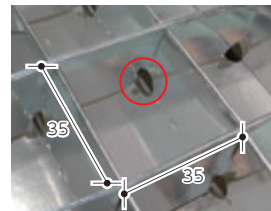

仕切には軸を入れる穴があります。
1マスの大きさは35mm×35mmです。

粒ぶどう

品番	品名	サイズ	入数	重量
① L-2512	18H	207×102×45	50	140g
② L-2513	36H	207×207×45	30	267g

●材質:本体/G段、仕切/紙 ●仕様:①一体式仕切 ②フタ身仕切

こだわりの黒

身箱浅型

1房
600~700g



2房
600~700g



3房
600~700g



2房
600~700g



3房
600~700g



ITEM'S POINT

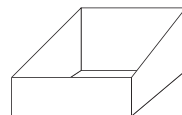

身箱が斜めになっているので
中身が良く見えます。(④⑤のみ)

こだわりの黒

ヤ

品番	品名	サイズ	入数	重量	JAN
① L-2370	140H 小	140×200×140(75)	70(10×7)	260g	4960457012055
② L-2371	140H 中	270×200×140(75)	50(10×5)	370g	4960457012062
③ L-2372	140H 大	360×200×140(75)	40(10×4)	442g	4960457012079

●材質: E段 ●仕様: フタ身
※サイズの()は身箱の深さです。

こだわりの黒

ヤ

品番	品名	サイズ	入数	重量	JAN
④ L-2468	130H 中	270×200×130	50(10×5)	321g	4960457013175
⑤ L-2469	130H 大	360×200×130	50(10×5)	370g	4960457013182

●材質: B段 ●仕様: フタ身

彩りぶどう

2房
500g



60cm
サイズ

2房
600-700g



80cm
サイズ

2.3房
500-600g



80cm
サイズ

1房
600-700g

身箱浅型



④

2房
600-700g

身箱浅型



⑤

3房
600-700g

身箱浅型



⑥

ITEM'S POINT

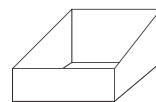

身箱が斜めになっているので中身が良く見えます。
(④⑤⑥のみ)

彩りぶどう

品番	品名	サイズ	入数	重量	JAN
① L-2485	小身深	220×175×125	50(10×5)	319g	4960457013854
② L-2486	中身深	270×220×135	40(10×4)	492g	4960457013861
③ L-2487	大身深	305×245×140	30(10×3)	528g	4960457013878

●材質:①フタ/E段、身/B段 ②③B段 ●仕様:②③フタ身

彩りぶどう

品番	品名	サイズ	入数	重量	JAN
④ L-2367	1房	130×200×140	60(10×6)	274g	4960457012024
⑤ L-2368	2房	260×200×140	50(10×5)	361g	4960457012031
⑥ L-2369	3房	350×200×140	40(10×4)	418g	4960457012048

●材質:E段 ●仕様:フタ身

デリシャス葡萄

2kg
深口



①

2kg
浅口



②

3kg



③

品番	品名	サイズ	入数	重量	JAN
① L-2279	デリシャス葡萄	220×270×135	30(10×3)	457g	4960457010426
② L-2277	デリシャス葡萄 2K	200×300×115	50(10×5)	420g	4960457010341
③ L-2340	デリシャス葡萄 3kg 深口	250×345×135	30(10×3)	564g	4960457011607

●材質:①B段 ②フタ/E段、身/B段 ③フタ/5号段、身/B段 ●仕様:①フタ身

シャインマスカット

1房
600~700g



①

1房
1.4kg



②

2房
2.5kg



③

シャインマスカット

ヤ

品番	品名	サイズ	入数	重量	JAN
① L-2433	1房小	140×200×130	50(10×5)	290g	4960457012765
② L-2417	小	185×230×135	40(10×4)	393g	4960457012581
③ L-2418	大	230×300×135	30(10×3)	505g	4960457012598

●材質:①フタ/E段、身/B段 ②B段 ●仕様:②③フタ身

もぎたてのぶどう

1房
600~700g



①

1房
1kg



②

2房
2kg



③

2房
2kg



④

3房
3kg



⑤

1房
1.4kg



⑥

2房
2kg



⑦

ヤ

ヤ

品番	品名	サイズ	入数	重量	JAN
① L-2161	もぎたてのぶどう 1房	140×200×130	50(10×5)	290g	4960457009390
② L-2048	もぎたてのぶどう 小	185×230×125	50(25×2)	334g	4960457007136
③ L-2044	もぎたてのぶどう	220×270×135	40(10×4)	494g	4960457009376
④ L-2388	もぎたてのぶどう 150H	195×275×150	40(10×4)	484g	4960457012154

●材質:①~③フタ/E段、身/B段 ④B段 ●仕様:④フタ身

品番	品名	サイズ	入数	重量	JAN
⑤ L-2162	もぎたてのぶどう 2K	205×300×110	50(10×5)	420g	4960457009451
⑥ L-2509	もぎたてのぶどう グリーン 小	185×230×135	40(10×4)	385g	4960457079331
⑦ L-2501	もぎたてのぶどう グリーン	220×270×135	40(10×4)	494g	4960457079256

●材質:フタ/E段、身/B段
※⑥フタ身、両側面に穴があいています。

白の箱

1房



1房



パール

品番	品名	サイズ	入数	重量	JAN
① LTO-16FS	16 FS	130×200×120	100(25×4)	245g	
② LTO-18FS	18 FS	170×240×110	50(25×2)	282g	

●材質: E段 ●仕様: フタ身

紙トレー 3L、2個入ります。
(P.53掲載)



身箱浅型



紙トレー 3L、3個入ります。
(P.53掲載)



身箱浅型



2房



ホワイト

品番	品名	サイズ	入数	重量	JAN
① LTO-38	2 深口	210×300×125	30(10×3)	556g	-
② L-2303	紙トレー3L 2ヶ箱	230×252×130(60)	40(10×4)	380g	4960457010631
③ L-2304	紙トレー3L 3ヶ箱	230×380×130(60)	30(10×3)	463g	4960457010648

●材質: E段 ●仕様: フタ身
※サイズの()は身箱の深さです。

ミエルギフト箱

リバーシブルで2通りの
使い方ができる!

スライドして
入れるだけ



PET貼

リバーシブル

フタPET



フタPET



L-2454

ぶどうスライドBOX

サイズ: 160×230×130

入数: 50(10×5) 重量: 260g

●材質: スリーブ/紙(窓/PET)、身/E段
●JAN: 4960457013083

みどりのめぐ実

品番	品名	サイズ	入数	重量	JAN
① L-2323	2P ホワイト	145×215×110	100(10×10)	214g	4960457011041
② L-2322	210角 グリーン	210×215×110	100(10×10)	248g	4960457011072

●材質: フタ/PET、身/F段

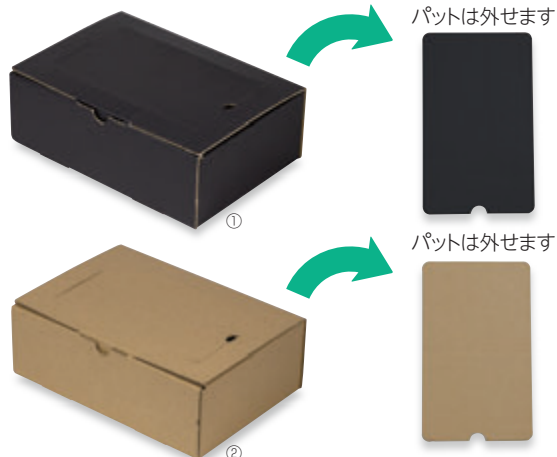

パットは外せます

パットは外せます



OPP貼

ミエルギフト箱

品番	品名	サイズ	入数	重量	JAN
① L-2494	黒	305×200×100	80(10×8)	190g	4960457078426
② L-2495	クラフト	305×200×100	80(10×8)	190g	4960457078433

●材質: 本体/B段(窓/OPP)



このマークのついている商品は、FSC®森林認証紙を使用した商品になります。(FSC® C134978)

採れたてぶどう

1房
1kg



ロイヤルBOXの内箱として使用できます。

L-2245

採れたてぶどう

サイズ: 149×210×90

入数: 100(10×10) 重量: 156g

●材質: E段 ●仕様: フタ身
●JAN: 4960457008928

サービス箱

2房
1.5kg



L-2042

サービスぶどう

サイズ: 172×250×100

入数: 100(10×10) 重量: 193g

●材質: フタ/E段、身/5号段

イラストぶどう手提箱



宅配運賃
60サイズ対応

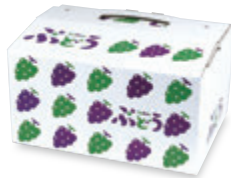

リバーシブル



L-2493

イラストぶどう手提60

サイズ: 255×178×130

入数: 100(10×10) 重量: 188g

●材質: B段
●JAN: 4960457078464

ぶどうの里 手提

品番	品名	サイズmm	入数	重量	宅配運賃3辺合計
① L-2395	小	225×160×150	100(25×4)	144g	60サイズ
② L-2305	中	260×190×150(240)	100(10×10)	209g	80サイズ
③ L-2306	大	330×225×150(260)	50(10×5)	300g	80サイズ

●材質: B段 ●仕様: ①組底式 ②③底フタタッチ
※①は約1kg, ②は約2kg, ③は約3kg

手提箱



オープン時

クラフト手提

品番	品名	サイズ	入数	重量	JAN
① L-2479	小	上 255×110×190 底 (180)(120)	100(10×10)	73g	4960457013656
② L-2480	大	上 340×120×195 底 (250)(150)	100(10×10)	95g	4960457013663
③ L-2496	特大	上 340×175×210 底 (250)(200)	100(10×10)	121g	4960457078440

●材質: G段



L-2357

サークルフルーツ SS

サイズ: 173×128×98

入数: 200(20×10) 重量: 68g

●材質: E段 ●仕様: 底フタタッチ



L-2095

ジューシーフルーツ手提ピンク

サイズ: 180×120×80(100)

入数: 300(50×6) 重量: 60g

●材質: 本体/バット/紙(窓/PP) ●仕様: 底フタタッチ



L-2205

果実パラダイス

サイズ: 235×170×75

入数: 200(25×8) 重量: 111g

●材質: 本体/バット/紙(窓/OPS) ●仕様: 底フタタッチ
●JAN: 4960457007846

クリアディスプレイ箱



L-2430
 クリア黒ディスプレイ箱 ヤ
 サイズ:250×120×115
 入数:100(25×4) 重量:148g
 ●材質:身/E段、フタ/PET

ITEM'S POINT



前の出っぱりが
 2ヶ重ねた時に
 後ろにうまく
 納まります。



LT-219
 ぶどうハンディパック 透明 元
 サイズ 内寸 115×105×195
 外寸 150×105×225
 入数:180(15×12) 重量:62g
 ●材質:本体/PET



横置き

ぶどう用フルーツキャップ

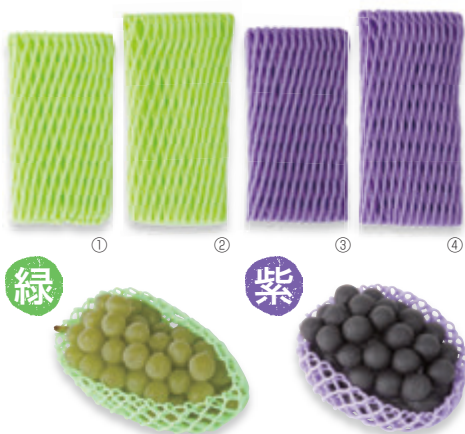

絞りがないので
 入れやすいです。

キャップ ダブル 特

品番	品名	入数	重量
① LWN-15B	緑15	1,000(100×10袋)	4.23g
② LWN-17B	緑17	800(100× 8袋)	4.75g
③ LWN-15V	紫15	1,000(100×10袋)	4.23g
④ LWN-17V	紫17	800(100× 8袋)	4.75g

ぶどう三角袋



ブドウ三角袋 新鮮一番果 元

品番	品名	サイズ	入数	重量
① LIN-1	中	260/105×300	6,000枚	2.1g
② LIN-2	大	275/200×360	5,000枚	3.6g

●材質:OPP防曇 厚さ0.02mm
 ※1,000枚クラフト包(各100枚ポリ袋入×10)

HDPE手提袋



表 (裏面 無地)



L-2410
 ぶどう 底ガゼット袋 ヤ
 サイズ:370×160×285
 入数:1,000(100×10) 重量:9g
 ●材質:HDPE



表

裏

L-2464
 ぶどう小判抜き袋 小 ヤ
 サイズ:250×320×口折70
 入数:1,000(100×10) 重量:5g
 ●材質:HDPE



L-2319
 フリーゼバッグ M ヤ
 サイズ:340×260×270
 入数:100(10×10) 重量:70g
 ●材質:HDPE ●仕様:底台紙付

「トマト」

サービス箱黒

約1kg



約2kg



積上げしてもズレない「ストッパー」付。

約1kg

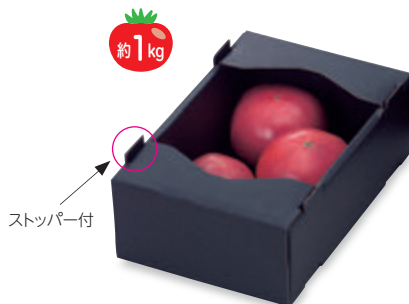

ストッパー付

トマト箱

品番	品名	サイズ	入数	重量
① L-2209	黒 赤文字	145×210×70	200(50×4)	88g
② L-2249	2kg黒 赤文字	200×294×82	150(50×3)	142g

●材質:B段

L-2067

トマト1kg黒 サービス箱

サイズ:145×220×75

入数:150(25×6) 重量:95g

●材質:B段

サービス箱クラフト

積上げしてもズレない「ストッパー」付。

トマトパック1kg・1.3kg



フルーツトマトパック



6コ 6コ
2Lsize



ITEM'S POINT

トレーがそのまま入ります。
(P.144掲載)

品番	品名	サイズ	入数	重量
① L-2213	C5サービストマト1K	195×250×73	100(25×4)	140g
② L-2214	K5サービスフルーツマト	210×295×73	100(25×4)	142g
③ L-2059	C5サービス中浅口	200×280×75	120(60×2)	131g

●材質:B段

フルーツ&ベジタブル サービス箱

積上げしてもズレない「ストッパー」付。

350gパック×1個

約1kg 5コ
40玉



約1kg



フルーツ&ベジタブル

品番	品名	サイズ	入数	重量
① L-2308	サービス箱 白	175×250×95	100(25×4)	142g
② L-2307	サービス箱 茶	175×250×95	100(25×4)	142g
③ L-2360	中茶	215×285×85	100(25×4)	145g

●材質:B段

「スイカ」

スイカギフト箱



すいかの文字は入っていません。



L-2353

小玉スイカ

サイズ:169×169×210

入数:100(50×2) 重量:170g

●材質:紙 ●仕様:本体・台紙、底ワンタッチ

L-2043

すいか(特大)

サイズ:247×247×270

入数:50(10×5) 重量:375g

●材質:E段 ●仕様:本体・台紙、底ワンタッチ

カットスイカパック

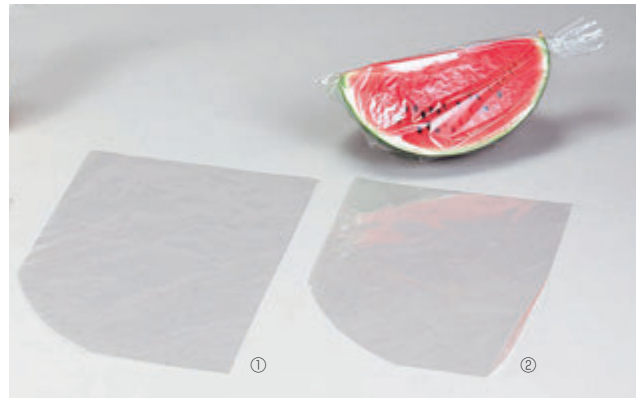

スイカパック

品番	品名	サイズ	入数	重量
① L-826P	大W-1P	270×430	4,000(100×40)	4.9g
② L-827P	小W-2P	250×380	4,000(100×40)	3.9g

●材質:OPP防曇(両面) 厚さ0.025mm ●穴なし ●スイカ1/4(大)

チャック付カットスイカ袋



チャック付スイカ袋

品番	品名	サイズ	入数	重量
① LHR-500	小	330×120×130+ベロ50	1,000(50×20)	7.3g
② LHR-501	中	360×150×165+ベロ50	1,000(50×20)	9.0g
③ LHR-502	大	400×150×205+ベロ50	1,000(50×20)	11.1g

●材質:OPP防曇 厚さ0.04mm

カットスイカ袋

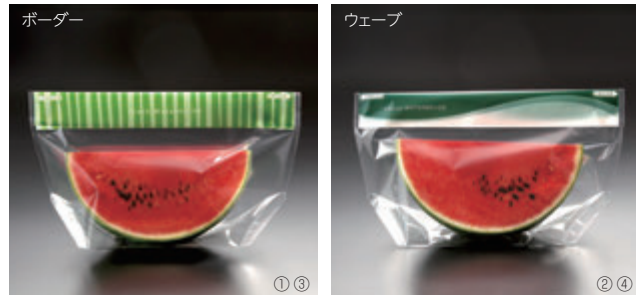

カットスイカ袋

品番	品名	サイズ	入数	重量
① LBP-15	ボーダー M	360×150×215+ベロ50	1,000(50×20)	8.3g
② LBP-16	ウェーブ M	360×150×215+ベロ50	1,000(50×20)	8.3g
③ LBP-17	ボーダー L	400×150×225+ベロ50	1,000(50×20)	9.5g
④ LBP-18	ウェーブ L	400×150×225+ベロ50	1,000(50×20)	9.5g

スイカネット



スイカネット

品番	品名	長さ	入数	重量	備考
① LHR-121	赤白太NO.1	720	1,000	9.0g	大玉用
② LHR-122	赤白NO.2	720	2,000	4.5g	小玉用
③ LHR-111	緑白	720	2,000	4.5g	小玉用

●材質:PP
※海外製品の為在庫にはご注意ください

スイカ袋

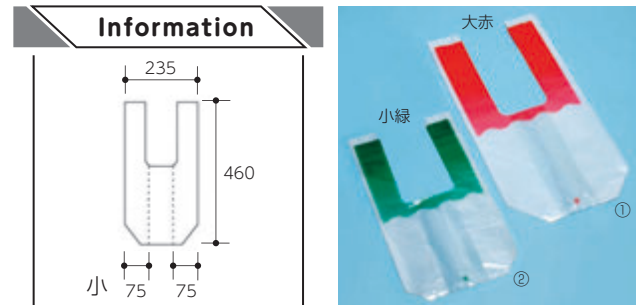

スイカ袋

品番	品名	サイズ	入数	重量
① LHR-301	大赤	260/440×520	1,000(100×10)	23.15g
② LHR-401	小緑	235/385×460	1,000(100×10)	14.66g

●材質:LDPE ①厚さ0.055mm ②厚さ0.045mm
●100枚内袋

「なし」

梨・ありの実箱

2コ



3コ



約2kg



梨・ありの実

ヤ

品番	品名	サイズ	入数	重量	JAN
① L-2394	2ヶ用手提箱	240×130×120	100(10×10)	162g	4960457012260
② L-2354	手提箱	360×130×120	50(10×5)	212g	4960457011645
③ L-2338	2kg	237×310×120	40(10×4)	462g	4960457011195

●材質:①②E段 ③B段 ●仕様:①②本体・バット、底フタタッチ ③フタ身

自慢のなし箱

PSPトレイ2kgがそのまま入ります。
(P.143掲載)

約2kg



6コ



自慢のなし

ヤ

品番	品名	サイズ	入数	重量
① L-2149	2kg	237×310×110	40(10×4)	445g
② L-2152	手提	330×170×150	50(10×5)	280g

●材質:①B段 ②E段 ●仕様:①フタ身 ②本体・バット、底フタタッチ

ジューシーペアーギフト箱

PSPトレイ3kgがそのまま入ります。
(P.143掲載)

約3kg



約5kg



約5kg



品番	品名	サイズ	入数	重量
① L-2121	ジューシーペアー3kg	260×365×110	30(10×3)	490g
② L-2117	ジューシーペアー	335×465×100	30(10×3)	678g

●材質:フタ/E段、身/B段

三水ギフト箱

PSPトレイ5kgがそのまま入ります。
(P.143掲載)

L-342

三水

ヤ

サイズ:300×460×100

入数:30(10×3) 重量:601g

●材質:フタ/E段、身/5号段
●JAN:4960457006610

梨ギフト箱



PSPトレイ2kgがそのまま入ります。(P.143掲載)

L-2331
梨 2kg

サイズ:235×310×110
入数:40(10×4) 重量:442g
●材質: B段 ●仕様: フタ・身
●JAN: 4960457011218

梨サービス箱



L-2051
サービス梨

サイズ:172×250×100
入数:100(10×10) 重量:193g
●材質: フタ/E段、身/5号段

「柿」



柿箱

柿用パック (LPM-3K) のトレイが入ります。



L-2206

こだわりの柿

サイズ:305×390×80
入数:50(25×2) 重量:358g
●材質: フタ/E段、身/B段
●仕様: サイド差し込み式(フタのみ)

柿用パック (LPM-3K) のトレイが入ります。



L-2207

柿の箱一段A式

サイズ:外寸320×395×95
入数:50(10×5) 重量:380g
●材質: A段

包み紙

1,000枚1袋の包装
岐阜県産地名入



LSB-1

富有柿包み紙

サイズ:160×170
入数:5,000(1000×5) 重量:2g
●材質: 純白紙

柿用トレイ

Information

品番+ホール数でご注文ください

例 LPM-3K-8 柿用パック 8H

ホール数は、下記より選んでください

8・9・10・11・12・14・16・18・20・22・24



LPM-3K+ ホール数
柿用パック 8H

サイズ:306×385
入数:150 重量:57g
●材質: 古紙(新聞+段ボール)

6コ
2Lsize



L-9008

サービス柿 大

サイズ:185×265×85
入数:100(25×4) 重量:174g
●材質: フタ/E段、身/5号段

緩衝材

緩衝材として使用できます。



L-2208
片ダンパット

サイズ:305×360
入数:100 重量:32g
●材質: 片段(B段)

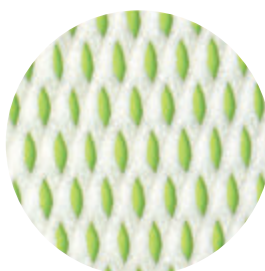

LNM-3
ネットシートM 30×36

サイズ:300×360
入数:240 重量:8.4g
●材質: ポリエチレン



「りんご」

ゴールドBOX



3コ
28玉



①

6コ
32玉



②

● ITEM'S POINT

エンボス加工のヘアライン柄が高級感を演出します。



ゴールド

ヤ

品番	品名	サイズ	入数	重量	JAN
① L-2447	3	110×330× 95(60)	50(10×5)	231g	4960457013007
② L-2448	アソート1	200×282×115(50)	50(5×10)	307g	4960457013014

●材質:E段 ●仕様:フタ身
※サイズの()は身箱の深さです。

りんごの国からギフト箱

前1.8kg
~2kg
6コ
32玉



フレッシュなりんごギフト箱

2.5kg



①

3kg
11コ
28玉



②

L-2398

りんごの国から ミニ

ヤ

サイズ:210×300×110

入数:50(10×5) 重量:358.5g

●材質:E段 ●仕様:フタ身

フレッシュなりんご

ヤ

品番	品名	サイズ	入数	重量	JAN
① L-2446	小	312×383×110	30(10×3)	502g	4960457012895
② L-2058	大	285×400×110	30(10×3)	580g	4960457007990

●材質:E段 ●仕様:フタ身

アップルパレットギフト箱

11コ
28玉L-489
アップルパレット3kg

ヤ

サイズ:290×400×105(70)

入数:30(10×3) 重量:554g

●材質: E段 ●仕様: フタ身

●JAN: 4960457008003

※サイズの()は身箱の深さです。

旬の美果ギフト箱

9コ
大玉L-383
旬の美果9ヶ用角

ヤ

サイズ:320×320×115

入数:40(10×4) 重量:547g

●材質: E段 ●仕様: フタ身

PSPトレイ3kg用ギフト箱



①



②

PSPトレイ3kg用が
入ります。
(P.143掲載)

品番	品名	サイズ	入数	重量
① L-293	果林の詩	268×368×95	40(10×4)	570g
② L-2166	自慢のりんご(小)	268×368×96	40(10×4)	560g

●材質: E段 ●仕様: フタ身

フルーツギフト 茶木目箱



①



②

フルーツギフト 茶木目

ヤ

品番	品名	サイズ	入数	重量	JAN
① L-2435	ミニ	224×245×80(60)	50(10×5)	215g	4960457012819
② L-2436	小	229×330×90(50)	50(10×5)	288g	4960457012802

●材質: E段 ●仕様: フタ身

※サイズの()は身箱の深さです。

5kgトレー用ギフト箱



長野県の一部の農協のりんご・梨のトレー寸法に合わせてあります。



品番	品名	サイズ	入数	重量	JAN
① L-280	メニーアップルス	345×435×105	30(10×3)	630g	4960457006528
② L-281	ネオアップル	345×435×105	30(10×3)	630g	4960457004944
③ L-320	ジュシーアップル	345×435×105	30(10×3)	630g	4960457006559
④ L-419	りんごの国から	345×435×105	30(10×3)	630g	4960457006740
⑤ L-2092	フレッシュアップル5kg	345×435×105	30(10×3)	630g	—
⑥ L-2115	自慢のりんご5kg	345×435×105	30(10×3)	630g	—

●材質:フタ/E段、身/5号段

品番	品名	サイズ	入数	重量	JAN
⑦ L-2165	旬の味覚5kg	345×435×105	30(30×1)	600g	—
⑧ L-328	AF美果撰集(DX)	350×435×110	20(10×2)	793g	—
⑨ L-419MF	りんごの国から 身深口	345×435×115	30(10×3)	650g	4960457009741
⑩ L-2225	アダムとりんご	345×435×115	30(10×3)	650g	4960457008522
⑪ L-349	旬の美果(大)	335×470×100	30(10×3)	742g	—

●材質:⑦⑩B段 ⑧フタ/E段、身/B段 ⑨⑪フタ/E段、身/5号段 ●仕様:⑦⑩フタ・身

イラストりんご



2kg

L-2439

イラストりんご ミニ

ヤ

サイズ:300×205×105

入数:80(10×8) 重量:204g

3辺合計:80サイズ

●材質:B段 ●仕様:底ワンタッチ

●JAN:4960457013021

ミエルギフト箱



ミエルギフト箱

ヤ

品番	品名	サイズ	入数	重量	JAN
① L-2494	黒	305×200×100	80(10×8)	190g	4960457078426
② L-2495	クラフト	305×200×100	80(10×8)	190g	4960457078433

●材質:本体/B段(窓/OPP)

A式ケース



豊果撰集

ヤ

品番	品名	サイズ	入数	重量	3辺合計
① L-2154	小	310×200×115	80(10×8)	247g	80サイズ
② L-2159	DX	435×355×120	40(10×4)	485g	100サイズ

●材質:A段

L-2234

A式りんご白無地5kg

ヤ

サイズ:445×342×125

入数:40(10×4) 重量:500g

3辺合計:100サイズ

●材質:A段

コンテナBOX

8コ
32玉

ITEM'S POINT



積み上げてもズれない「ストッパー」付

積み上げてもすき間から中身が見えます。

見えるコンテナ 2K

ヤ

品番	品名	サイズ	入数	重量
① L-2411	ピンク	240×310×115	100(25×4)	158g
② L-2412	クリーム	240×310×115	100(25×4)	158g
③ L-2413	グリーン	240×310×115	100(25×4)	158g
④ L-2414	黒	240×310×115	100(25×4)	158g
⑤ L-2472	クラフト	240×310×115	100(25×4)	158g

●材質:B段

サービス箱

ITEM'S POINT

ストッパー付



5~6コ
36玉



6コ
28玉



6コ
28玉



品番	品名	サイズ	入数	重量
① L-469	C5サービス(小)	175×250×85	100(25×4)	125g
② L-2230	K5サービス箱6	235×345×105	100(25×4)	161g
③ L-471	C5サービス(大)	250×365×83	80(20×4)	190g

●材質:①B段 ②③5号段

ヤ

PSPトレー用サービス箱

ITEM'S POINT

ストッパー付



PSPトレー2kg用が入ります。
(P.143掲載)



PSPトレー3kg用が入ります。
(P.143掲載)



PSPトレー5kg用が入ります。
(P.143掲載)



品番	品名	サイズ	入数	重量
① L-2223	K5サービスコンテナ2K	245×310×115	100(25×4)	171g
② L-2224	K6サービスコンテナ3K	270×365×115	100(25×4)	200g
③ L-2314	K6サービスコンテナ5K	305×460×129	80(20×4)	274g

●材質:B段

ヤ

ウッディトレイ



ウッディトレイ

品番	品名	サイズ	入数	重量
① L-2490	小	215×285×70	100(10×10)	149g
② L-2491	中	245×320×70	100(10×10)	177g

●材質:5号段

ヤ

クラフト手提箱

上から見た
イメージです。

クラフト手提

ヤ

品番	品名	サイズ	入数	重量	JAN
① L-2479	小	上 255×110×190 底(180)(120)	100(10×10)	73g	4960457013656
② L-2480	大	上 340×120×195 底(250)(150)	100(10×10)	95g	4960457013663
③ L-2496	特大	上 340×175×210 底(250)(200)	100(10×10)	121g	4960457078440

●材質:G段

旬味 手提箱

上から見た
イメージです。2コ
36玉上から見た
イメージです。3コ
36玉上から見た
イメージです。6コ
36玉

旬味 手提

ヤ

品番	品名	サイズ	入数	重量	JAN
① L-2309	2	210×108×115	100(20×5)	104g	4960457010693
② L-2310	3	293×108×115	100(20×5)	141g	4960457010709
③ L-2311	6	293×187×115	100(20×5)	205g	4960457010716

●材質:①F段 ②③E段 ●仕様:①②組底 ③底フタタッチ

果林の詩手提箱



5~6コ

L-451
果林の詩手提(中)

ヤ

サイズ:290×195×105

入数:60(10×6) 重量:203g

●材質:E段 ●仕様:底フタタッチ

「柑橘」

旬の美果ギフト箱



旬の美果

品番	品名	サイズ	入数	重量
① L-2098	小	210×280×95	50(10×5)	285g
② L-341	5kg	220×330×140	40(10×4)	465g

●材質: B段 ●仕様: フタ身

四季の果実ギフト箱



四季の果実

品番	品名	サイズ	入数	重量
① L-2267	小	230×300×110	50(10×5)	310g
② L-2268	中B	265×365×110	50(10×5)	414g

●材質: B段 ●仕様: フタ身

みかん3kg箱



品番	品名	サイズ	入数	重量	JAN	3辺合計
① L-2442	イラストみかん 3kg	300×200×110	80(10×8)	208g	4960457012901	80サイズ
② L-2397	みかん 3kg	300×200×110	80(20×4)	200g	-	80サイズ

●材質: B段 ●仕様: 底フタタッチ

イラストみかん手提箱



持ち手折りたためます。

L-2505
イラストみかん手提 60

サイズ:255×178×130

入数:100(10×10) 重量:189.5g

3辺合計:60サイズ

●材質:B段 ●仕様:底ワンタッチ
●JAN:4960457079300

美果手提箱黒

約2kg



約3kg



持ち手折りたためます。

美果

品番	品名	サイズ	入数	重量	3辺合計
① L-2061	2kg	200×160×160(230)	100(25×4)	127g	60サイズ
② L-2062	3kg	250×160×160(230)	100(25×4)	147g	60サイズ

●材質:B段 ●仕様:底ワンタッチ

クラフト手提箱



上から見た
イメージです。



クラフト手提

品番	品名	サイズ	入数	重量	JAN
① L-2479	小	上 255×110×190 底(180)(120)	100(10×10)	73g	4960457013656
② L-2480	大	上 340×120×195 底(250)(150)	100(10×10)	95g	4960457013663
③ L-2496	特大	上 340×175×210 底(250)(200)	100(10×10)	121g	4960457078440

●材質:G段

ワンタッチ四季果実箱

ワンタッチ組立で、作業時間短縮。しかも、コストダウン。



Information

便利

底ワンタッチ組立簡単

機能

宅配・ギフト箱として

お得

ローコスト商品

- 従来のカブセ箱に比べて組立作業が**楽**になりました。
- 宅配対応、材質も**強化**中芯160g裏Kライナー
- フタ面波刃使用。

ワンタッチ四季果実

品番	品名	サイズ	入数	重量	3辺合計
① L-2273	ミニ	180×270×110	50(10×5)	214g	60サイズ
② L-2274	小	200×305×110	50(10×5)	261g	80サイズ
③ L-2275	中	220×325×110	50(10×5)	299g	80サイズ
④ L-2276	大	270×380×110	40(10×4)	409g	80サイズ

●材質：B段 ●仕様：本体パット、底ワンタッチ

豊果撰集A式箱

新鮮みかんA式箱



豊果撰集

品番	品名	サイズ	入数	重量	3辺合計
① L-2154	小	310×200×115	80(10×8)	247g	80サイズ
② L-2157	5kg	365×260×135	60(10×6)	367.5g	80サイズ

●材質：A段

L-426

新鮮みかん5kg

サイズ：360×265×135

入数：60(10×6) 重量：311g

3辺合計：80サイズ

●材質：A段

A式みかん白無地箱



A式みかん白無地

品番	品名	サイズ	入数	重量	3辺合計
① L-2231	3kg	315×202×120	80(10×8)	238g	80サイズ
② L-2232	5kg	370×262×140	60(10×6)	357g	80サイズ

●材質：A段

温室みかんギフト箱



温室みかん ヤ

品番	品名	サイズ	入数	重量	JAN
① L-331	1kg	195×270×55	80(20×4)	254g	4960457006573
② L-332	2kg	195×270×90	60(20×3)	345g	4960457006580

●材質: E段 ●仕様: フタ身

L-2330 温室みかん 1.8kg ヤ

サイズ: 157×236×92

入数: 50(10×5)	重量: 238g
--------------	----------

●材質: フタ/E段、身/B段
●JAN: 4960457011201

ハウスみかんギフト箱



ハウスみかん ヤ

品番	品名	サイズ	入数	重量	JAN
① L-330	ハウスみかん	210×285×55	100(20×5)	266g	4960457004951
② L-400	ハウスみかん2段	210×285×95	60(10×6)	410g	-

●材質: E段 ●仕様: フタ身

L-468 ハウスみかん(大) ヤ

サイズ: 390×270×50

入数: 50(10×5)	重量: 350g
--------------	----------

●材質: E段 ●仕様: フタ身
●JAN: 4960457008409

フレッシュみかんギフト箱



フレッシュみかん ヤ

品番	品名	サイズ	入数	重量	JAN
① L-2465	小	160×260×85	50(10×5)	270g	4960457013137
② L-2466	中	180×270×90	50(10×5)	300g	4960457013144
③ L-2467	大	180×310×100	50(10×5)	360g	4960457013151

●材質: E段 ●仕様: フタ身-台紙



「フルーツ加工品用資材」

ジャム瓶 ギフト箱

瓶サイズが違ってもジャストフィット!



ジャム瓶 箱

品番	品名	サイズ	入数	重量
① EE-539	2個	168×111×80	100	93g
② EE-540	3個	250×111×80	100	130g

●材質:5号段 ●仕様:本体・仕切パット、組底

Information

適応瓶サイズの目安です。

S 瓶サイズ
約60φ×66H



M 瓶サイズ
約60.4φ×87.5H



L 瓶サイズ
約68φ×81H



LL 瓶サイズ
約69.5φ×93H



広口瓶サービス



広口瓶×1本箱

品番	品名	サイズ	入数	重量	適応瓶
① K-1157	S	65×65×68	300	17g	約60φ×H66まで
② K-1156	M	63×63×92	300	20g	約62φ×H90まで
③ K-1154	L	72×72×90	300	22g	約70φ×H88まで

●材質:E段 ●仕様:①③組底、②底ワンタッチ

広口瓶ギフト箱



広口瓶

品番	品名	サイズ	入数	重量	適応瓶
① K-1229	M×3本箱	192×90×58	100	117g	約60φ×H88まで
② K-1133	L×3本箱	216×84×69	100	143g	約68φ×H84まで
③ K-1134	LL×3本箱	222×95×70	100	153g	約70φ×H93まで

●素材:E段 ●仕様:フタ・身・仕切

広口瓶

品番	品名	サイズ	入数	重量	適応瓶
④ K-1150	S×4本箱	125×145×60	100	131g	約60φ×H66まで
⑤ K-1151	M×4本箱	127×185×58	100	145g	約60φ×H88まで
⑥ K-1153	L×6本箱	216×173×69	100	218g	約68φ×H84まで

●素材:E段 ●仕様:フタ・身・仕切

広口瓶ギフト箱 黒



広口瓶M箱 黒

品番	品名	サイズ	入数	重量	適応瓶
① SY-1	3本	195× 90×57	100	125g	約60φ×H88まで
② SY-2	4本	125×190×57	100	145g	約60φ×H88まで

●材質:F段 ●仕様:フタ・身・仕切

ジュース1ℓギフト箱

仕切を組み合わせ、ジュース+ジャムなど幅広く詰合せが可能です。
ジュース1ℓ、広口に対応しています。

1本+ジャムセットもできます。



①



②

2本+ジャムセットもできます。



③



④

Information

①③はジャム仕切とパットが付きます。



ジャム仕切



×4

パット25mm幅



×4

パット10mm幅

ジュース1ℓロングG

ヤ

品番	品名	サイズ	入数	重量	適応瓶
① EE-22A	2本	181×300×88	40	449.5g	約88φ×H270まで
② EE-22B	2本仕切無	181×300×88	40	354.5g	約88φ×H270まで
③ EE-23A	3本	274×300×88	40	456g	約88φ×H270まで
④ EE-23B	3本仕切無	274×300×88	40	447g	約88φ×H270まで

●素材: E段 ●仕様: フタ身仕切、①③ジャム仕切パット付



①



②



③

ピンボトル1ℓ

ヤ

品番	品名	サイズ	入数	重量	適応瓶
① EE-19	2本	185×270×90	50	325g	約86φ×H270まで
② EE-20	3本	277×270×90	50	437g	約86φ×H270まで
③ EE-21	4本	369×270×90	50	535g	約86φ×H270まで

●素材: E段 ●仕様: フタ身仕切



①



②

ITEM'S POINT



太口瓶と細口瓶を詰合せ
することができます。
山仕切部分が三角になっ
ているのでワイン750mlや
清酒720mlなど、幅広い瓶に
対応できます。

ジュース1ℓ・720ml兼用

ヤ

品番	品名	サイズ	入数	重量	適応瓶
① K-1420	2本	176×291×90	50	320g	約88φ×H290まで
② K-1421	3本	271×291×90	50	416g	約88φ×H290まで

●素材: E段 ●仕様: フタ身仕切

ジュース1ℓギフト箱

細口瓶
対応細口瓶
対応細口瓶
対応

①



②



③

ジュース1ℓ

ヤ

品番	品名	サイズ	入数	重量	適応瓶
① K-1234	2本	178×290×88	50	340g	約88φ×H290まで
② K-1235	3本	268×290×88	50	465g	約88φ×H290まで
③ K-1236	5本	460×295×100	50	710g	約88φ×H290まで

●素材: E段 ●仕様: フタ・身・仕切 ※太口瓶は対応しておりません。

ジュース1ℓ筒式箱

ジュース1ℓ手提箱



①



②

ジュース箱1ℓ

ヤ

品番	品名	サイズ	入数	重量	適応瓶
① K-1188	1本入	89×89×290	100	79g	約88φ×H290まで
② K-235A	赤	89×89×270	300	68g	約88φ×H270まで

●材質: ①E段、②紙 ●仕様: 底ファンタッチ、①首止め有、②底パット付

持ち手折りたためます。



K-1422

ジュース瓶1ℓ 手提箱

ヤ

サイズ: 184×93×290

入数: 50 重量: 129g

●材質: B段 ●仕様: 本体・パット・仕切、組底
●適応瓶: 約88φ×H290まで

ジュース200mlギフト箱



①



②

ジュース200ml

ヤ

品番	品名	サイズ	入数	重量	適応瓶
① K-1275	6本	180×282×58	50	258g	約57φ×140Hまで
② K-1276	10本	313×282×58	50	376g	約57φ×140Hまで

●材質: E段 ●仕様: フタ・身・仕切

缶ジュースギフト箱



縦向き 190g×15缶

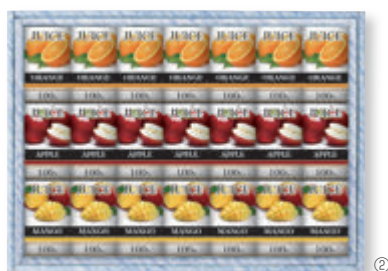

160g×21缶



縦向き 190g×20缶



横向き 160g×18缶

缶ジュース箱

品番	品名	サイズ	入数	重量
① K-460	190g缶×15本入	265×323×55	50	288g
② K-461	160g缶×21本入	375×265×55	50	308g
③ K-462	190g缶×20本入	265×425×55	50	330g

●材質:5号段 ●仕様:フタ身



横向き 160g×24缶

クラフトスタンドチャック袋

ドライフルーツなど中身を“魅せる”のにピッタリです。

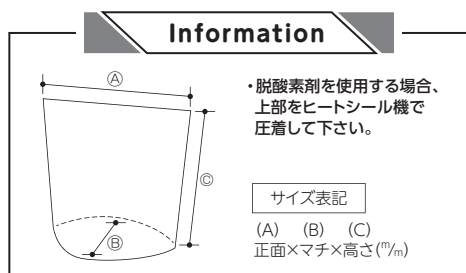

クラフトスタンドチャック袋

元				小	
品番	品名	サイズ	入数	品番	入数
① COT-875C	小	90×56×150	1,000	① COT-875CX	100
② COT-876C	中	110×64×180	1,000	② COT-876CX	100
③ COT-877C	大	130×72×220	1,000	③ COT-877CX	100

白クラフトスタンドチャック袋

元				小	
品番	品名	サイズ	入数	品番	入数
④ COT-875W	小	90×56×150	1,000	④ COT-875WX	100
⑤ COT-876W	中	110×64×180	1,000	⑤ COT-876WX	100
⑥ COT-877W	大	130×72×220	1,000	⑥ COT-877WX	100

カラーバッグ



ワイン1本

品番	品名	サイズ	入数	重量
① YW-1	クラフト	120×85×390	100	40g
② YW-2	ワイン	120×85×390	100	40g
③ YW-3	グリーン	120×85×390	100	40g

●素材:未晒120g/m² ●仕様:スピンドル紐

ワイン1本

品番	品名	サイズ	入数	重量
④ YW-4	マット赤	120×85×390	100	48g
⑤ YW-5	マット黒	120×85×390	100	48g
⑥ YW-8	マット紺	120×85×390	100	48g

●素材:コート紙+PP貼 ●仕様:スピンドル紐

ポリ袋

中身が見えにくいブラウン
720ml瓶が入ります



和洋酒ポリ袋ブラウン

品番	品名	サイズ	入数	重量	JAN
① K-1389	1本用	100×100×490	2,000	5g	4960457011980
② K-1390	2本用	190×100×490	1,000	6g	4960457011997

●材質:HDPE 厚さ0.03mm

バイオマスレジ袋



和洋酒バイオマス25%レジ袋

品番	品名	サイズ	入数	重量
① K-1513	1本用	105×95×500	2,000(100×20)	6.5g
② K-1529	2本用	155×95×500	2,000(100×20)	7.5g

●材質:HDPE 厚さ0.035mm 乳白 ●仕様:片面印刷

底マチ付エアークラップ



① K-235A、
K-1188入ります。
(P.109掲載)

② K-1420、K-1234、
EE-19入ります。
(P.108・109掲載)

③ K-1421、K-1235、
EE-20入ります。
(P.108・109掲載)

箱用エアークラップ

品番	品名	サイズ	入数	重量	適応瓶
① K-1070	1	130×105×440	100	15g	125×98×H340
② K-1071	2	230×110×440	100	19g	220×98×H340
③ K-1072	3	315×110×440	100	24g	303×98×H340

瓶用エアキャップ



①

使用例

②

使用例

エアキャップ

品番	品名	サイズ	入数	重量
① EE-280	袋 12×14	120×140+ペロ20	500	2g
② K-300	720枚1本入	140×400+ペロ50	300	7g

緩衝材



①

②

③

④



ロール



ロール

ワイン用緩衝材

品番	品名	サイズ	入数	重量
① K-201DL-1	白	70mm×20m	10	300g
② K-201DL-2	ピンク	70mm×20m	10	300g
③ K-201DL-3	グリーン	70mm×20m	10	300g
④ K-201DL-4	黄	70mm×20m	10	300g

K-202DL-1
一升瓶用緩衝材(白)

サイズ:80mm×20m

入数:10 重量:300g

ギフト用ラッピングにも使えます。

K-626
クッションペーパー

サイズ:250×300

入数:2,000 重量:5g



ボトルキャップ

品番	品名	サイズ	入数	重量
① DK-201A	ブラック	80×250	1,000	4g
② DK-201B	パープル	80×250	1,000	4g
③ DK-201C	オレンジ	80×250	1,000	4g



カット品



Information

バイオマスPETとは？

植物由来の原料を用いて合成した環境配慮型の樹脂(バイオマス度5~30%)です。

PETの祖原料である石油由来のモノエチレングリコール(MEG)を、植物由来のもので代替、従来のバイオマスではなしえなかった低コスト、従来のPETと同等の高機能・易加工を実現しました。バイオマスPETは、最終ユーザーに負担をかけることなく、有限である化石資源の利用削減および焼却処分時のCO₂排出量の削減を可能にする次世代型プラスチックです。

バイオPETコップ

全9種類。液体を入れても安心した強度を保ちます。

ITEM'S POINT

※12、14オンス兼用できます。

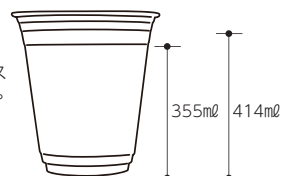

BIO PETコップ

元				大口	
品番	品名	サイズ(口径×高さ)	入数	品番	入数
① MTW-001	9オンス78φ	φ78×101	1,000	① MTW-001K	5,000
② MTW-002	9オンス92φ	φ92×72	1,000	② MTW-002K	5,000
③ MTW-003	10オンス	φ78×103	1,000	③ MTW-003K	5,000
④ MTW-004	12オンス	φ92×105.5	1,000	④ MTW-004K	5,000
⑤ MTW-005	14オンス	φ98×106.8	1,000	⑤ MTW-005K	5,000
⑥ MTW-006	16オンス	φ98×119.6	1,000	⑥ MTW-006K	5,000
⑦ MTW-007	18オンス	φ98×140	1,000	⑦ MTW-007K	5,000
⑧ MTW-008	20オンス	φ98×142	1,000	⑧ MTW-008K	5,000
⑨ MTW-009	24オンス	φ98×105	600	⑨ MTW-009K	3,000

●材質: BIO PET
※耐熱温度70℃ ※冷凍使用不可

専用フタ

口径に合った蓋をお選び下さい。

78φ用フタ 対応コップ:MTW-001、003



92φ用フタ 対応コップ:MTW-002、004



98φ用フタ 対応コップ:MTW-005~009



78φ用

元				大口	
品番	品名	サイズ(口径×高さ)	入数	品番	入数
① MTW-010	平蓋 穴あり	φ81×10	1,000	① MTW-010K	5,000
② MTW-011	ドーム蓋 穴あり	φ81×38	1,000	② MTW-011K	5,000
③ MTW-016	ドーム蓋 穴なし	φ81×37	2,000	③ MTW-016K	8,000

●材質: PET
※フタはバイオマスPETではありません。

92φ用

元				大口	
品番	品名	サイズ(口径×高さ)	入数	品番	入数
① MTW-012	平蓋 穴あり	φ95×10	1,000	① MTW-012K	5,000
② MTW-013	ドーム蓋 穴あり	φ95×44	1,000	② MTW-013K	5,000
③ MTW-017	ドーム蓋 穴なし	φ95×45	1,000	③ MTW-017K	4,000

●材質: PET
※フタはバイオマスPETではありません。

98φ用

元				大口	
品番	品名	サイズ(口径×高さ)	入数	品番	入数
① MTW-014	平蓋 穴あり	φ102×10	1,000	① MTW-014K	5,000
② MTW-015	ドーム蓋 穴あり	φ102×48	1,000	② MTW-015K	5,000
③ MTW-018	ドーム蓋 穴なし	φ102×47	2,000	③ MTW-018K	8,000

●材質: PET
※フタはバイオマスPETではありません。

ミエルデリ



ミエルデリ

ヤ

品番	品名	サイズ	入数	重量
① 10-353	S	140×140×70(底115×115)	100	26g
② 10-309	M	150×150×70(底125×125)	100	27g
③ 10-310	L	200×150×60(底180×130)	100	30g

●材質:段ボール(窓/OPP防曇) ●表面加工:内側/ユトーラン

デリecoパック



窓付BOXなのでフタをしたまま陳列ができます。
PETフィルム+ウオータータイト4点貼りのため、汁気の多い物も安心です。



デリecoパック

ヤ

品番	品名	サイズ	入数	重量
① 10-130A	S	120× 80×40(底105× 65)	600	10g
② 10-131A	M	150×100×40(底135× 85)	600	18g
③ 10-132A	L	180×120×40(底165×105)	600	21g

●材質:紙 ●表面加工:内側/PET貼

サラダボックス



サラダボックス

元

品番	品名	サイズ	入数	重量
① KWP-4	S	110×125×45(底 95×110)	500	17.2g
② KWP-5	M	115×165×45(底100×150)	400	21g
③ KWP-6	L	135×152×65(底120×140)	300	29.2g

●材質:紙 ●表面加工:内側/PP貼

手提袋

1号 大玉 箱



2号 大玉 箱

台紙付



果実パレット手提袋

品番	品名	サイズ	入数	重量
① L-1003	小	260×150×300	400(10×40)	50g
② L-1004	大	380×200×350	100(10×10)	98g

●材質:未晒120g/m² ●仕様:②底台紙付

1号 大玉 箱



2号 大玉 箱

台紙付



旬果手提袋

品番	品名	サイズ	入数	重量
① L-1019	小	260×150×300	200(10×20)	50g
② L-1020	大	350×210×350	100(10×10)	100g

●材質:未晒120g/m² ●仕様:②底台紙付

台紙付



台紙付



クラフト平ひもバッグ マチ広

品番	品名	サイズ	入数	重量
① YOH-203	M	300×210×300	100(10×10)	108g
② YOH-204	L	360×260×300	100(10×10)	141g

●材質:未晒120g/m² ●仕様:底台紙付

クラフト

品番	品名	サイズ	入数	重量
① YOH-1	1号	250×160×300	100(50×2)	72g
② YOH-3	3号	340×220×330	100(50×2)	118g
③ YOH-4	4号	460×270×350	100(50×2)	169g

●材質:未晒120g/m² ●仕様:底台紙付

台紙付



台紙付



スレッガーバッグ 白 マチ広

品番	品名	サイズ	入数	重量
① YOH-193	M	300×210×300	100(10×10)	133g
② YOH-194	L	360×260×300	100(10×10)	165g

●材質:コート157g/m² PP貼 ●仕様:底台紙付

スレッガーバッグ 茶 マチ広

品番	品名	サイズ	入数	重量
① YOH-198	M	300×210×300	100(10×10)	132g
② YOH-199	L	360×260×300	100(10×10)	175g

●材質:コート157g/m² マットPP貼 ●仕様:底台紙付



LHB-8
フルーツ手提袋 FMホワイト 元

サイズ:200×100×270
入数:250(25×10) 重量:28g
●材質:晒クラフト100g/㎡



LHB-7
フルーツ手提袋 FMメロン 元

サイズ:200×140×300
入数:250(25×10) 重量:40g
●材質:晒クラフト120g/㎡



LF-260
フルーツ手提袋 クリスタルフルーツ 元

サイズ:260×150×300
入数:200(50×4) 重量:46.2g
●材質:片ツヤ晒120g/㎡



LHB-6
フルーツ手提袋 FMグレープ 元

サイズ:260×150×290
入数:250(25×10) 重量:49g
●材質:未晒クラフト125g/㎡

ワールドBOX小が入ります。



LHB-2
フルーツ手提袋 FMフルーツ 元

サイズ:340×220×310
入数:150(25×6) 重量:72g
●晒クラフト120g/㎡

台紙付



ロイヤルボックスが入ります。

LHB-1
フルーツ手提袋 FMロイヤル 元

サイズ:380×270×375
入数:100(25×4) 重量:203g
●材質:コート157g/㎡ ●仕様:底台紙付

台紙付



台紙付



フルーツ手提袋 セレクト 元

品番	品名	サイズ	入数	重量
① LHB-10	S	265×210×210	200(10×20)	76g
② LHB-11	L	420×300×250	100(10×10)	135g

●材質:未晒クラフト120g/㎡ ●仕様:底台紙付

SHバッグ



SHバッグ 角底 緑

元

品番	品名	サイズ	入数	重量
① LBP-20	ひも付	180×95×120	400(25×16)	10.55g
② LBP-21	ひも無	180×95×120	2,000(50×40)	7.72g

●材質:紙



SHバッグ 舟底 赤

元

品番	品名	サイズ	入数	重量
① LBP-22	ひも付	215×90×145	400(20×20)	7.79g
② LBP-23	ひも無	215×90×145	1,000(100×10)	5.04g

●材質:紙



SHバッグ 舟底 浅

元

品番	品名	サイズ	入数	重量
① LBP-24	無地	215×90×110	1,000(100×10)	5.4g
② LBP-25	MS白	215×90×110	1,000(100×10)	5.4g

●材質:紙

ルミエルバッグ

見せる!魅せる!無地バッグ

底ボール付きで重いものでもたわみにくく使いやすい、しっかりした厚みのポリバッグ。雨の日にも大活躍!



ルミエル 無地

元

品番	品名	サイズ	入数	重量
① LF-209014	S	250×160×200	200(25×8)	25g
② LF-209015	M	250×160×280	200(25×8)	27g

●材質:HDPE 厚さ①0.05mm ②0.055mm ●仕様:底ボール付

ルミエル 無地

元

品番	品名	サイズ	入数	重量
③ LF-209016	L	310×230×300	100(25×4)	60g
④ LF-209017	LL	340×260×300	100(25×4)	63g

●材質:HDPE 厚さ③④0.06mm ●仕様:底ボール付

モストバッグ

大きいサイズの箱やかごがそのまま入ります。

L-2178 果実パレット小が入ります。
L-2198 盛籠Vいろどり小が入ります。
最大330×280×110mmまで入ります。



L-2319

ブリーゼバッグ M

ヤ

サイズ:340×260×270mm

入数:100(10×10) 重量:70g

●材質:HDPE 厚さ0.08mm ●仕様:底ボール付

L-450 果実パレットロイヤルが入ります。
最大370×270×160mmまで入ります。



例 L-450 果実パレットロイヤル

L-1000

モストロイヤルバッグ

ヤ

サイズ:390×270×320mm

入数:100(10×10) 重量:115g

●材質:HDPE 厚さ0.1mm ●仕様:底ボール付



例 L-2073 いろどり大

L-2073 いろどりパレット大が入ります。
最大420×300×110mmまで入ります。



例 L-378 ロイヤル旬果

L-378 ロイヤル旬果が入ります。
最大430×340×160mmまで入ります。

モストワールドバッグ

ヤ

品番	品名	サイズ	入数	重量
① L-1001	1	440×300×290	100(10×10)	120g
② L-1002	2	440×340×340	100(10×10)	145g

●材質:HDPE 厚さ0.1mm ●仕様:底ボール付

無地フロストバッグ

箱のデザインを活かす無地バッグ



無地フロストバッグ

ヤ

小口

小

品番	品名	サイズ	入数	重量	品番	入数
① YOH-280	S	260×160×230	200	28g	① YOH-280X	10
② YOH-281	M	340×240×300	100	60g	② YOH-281X	10
③ YOH-282	L	380×310×300	100	98g	③ YOH-282X	10
④ YOH-283	LL	440×340×340	100	147g	④ YOH-283X	10
⑤ YOH-284	M2	320×115×280	200	47g	⑤ YOH-284X	20

●材質:HDPE、持ち手/LDPE透明 ●仕様:底台紙付

レジ袋有料義務化に伴い「厚み50μm以上で、繰り返し使用を推奨する旨の記載がある物」に対し、表示シールを作成しました。今使用されている袋に貼る事で、有料対象外になります。

この袋は厚さ50μm以上あり繰り返し使用することが推奨されています。

SS-192X

50μm表示シール

小

サイズ:15×42

入数:1,000 重量:0.2g

●材質:紙

バンバンバッグ

Information

〈サイズの見方〉

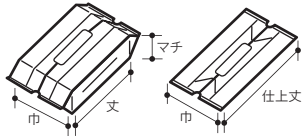

〈使い方〉

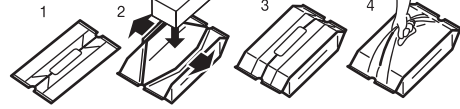

最大230×170×50mm

最大370×270×80mm

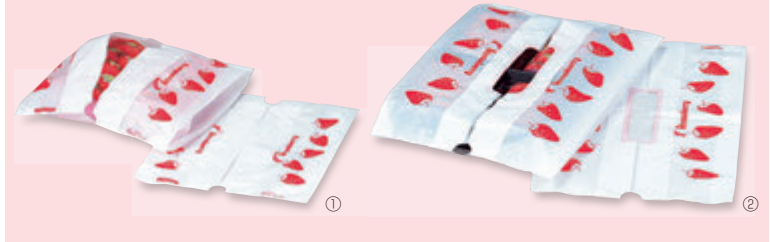

いちごバンバン

品番	品名	サイズ	入数	重量
① LMG-2	小	240×190(250)×60	2,000(100×20)	4g
② LMG-1	大	320×435(505)×80	1,500(100×15)	13.2g

●材質:HDPE 厚さ①0.023mm ②0.028mm

最大300×200×70mm

最大325×230×105mm

最大360×260×105mm

最大480×320×150mm



フルーツバンバン

品番	品名	サイズ	入数	重量
① LMG-5	小	300×320(395)	1,500(100×15)	6.2g
② LMG-4	中	300×325(455)×60	1,500(100×15)	9.2g

●材質:HDPE 厚さ①0.022mm ②0.025mm

フルーツバンバン

品番	品名	サイズ	入数	重量
③ LMG-3	大	320×430(510)×80	1,500(100×15)	13.2g
④ LMG-8	特大	325×500(710)×150	500(50×10)	25.8g

●材質:HDPE 厚さ①0.028mm ②0.033mm

最大355×285×155mm



LMG-6A
バンバンロイヤル

サイズ:280×370(500)×155
入数:500(50×10) 重量:30.2g

●材質:LDPE 厚さ0.05mm

最大450×300×150mm



LMG-7
スカット(特大)もも用

サイズ:320×400(690)×120
入数:300(30×10) 重量:44g

●材質:HDPE 厚さ0.05mm



無地バンバンバッグ

品番	品名	サイズ	入数	重量	参考品番名	入る最大寸法
① LMG-22	No.1	230×290(350)×60	1,500	5.4g	L-478イチゴクッション1P	275×210×65
② LMG-23	No.2	300×350(430)×80	1,500	9.2g	L-477果実/ハレットミニ	300×240×95
③ LMG-24	No.3	350×370(450)×80	1,000	10.3g	L-448果実/ハレット270角	320×300×95
④ LMG-25	No.4	375×400(480)×80	1,000	12.7g	L-2196いろどり280角	310×310×110
⑤ LMG-26	No.5	350×450(530)×80	1,000	15.1g	L-436果実/ハレット大	410×300×95

●材質:HDPE 厚さ①0.023mm ②③0.025mm ④0.027mm ⑤0.030mm ●仕様:100枚袋入

バイオバンバン

バイオマス25%配合

バイオマスプラ・シンボルマーク入

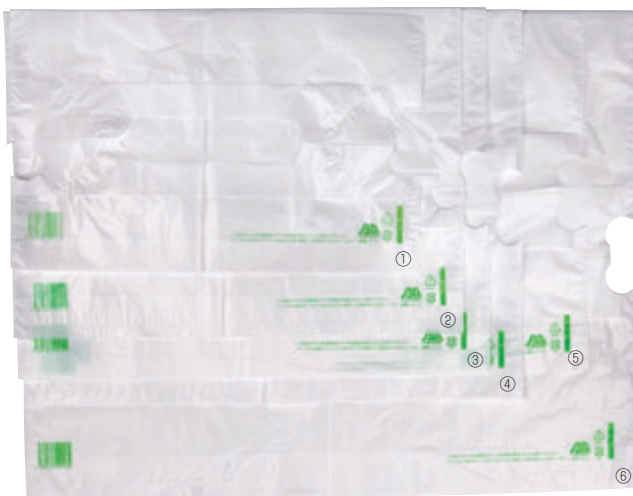

ITEM'S POINT

天然由来の原料(バイオマス原料)を25%配合しているため、持ち帰り袋の無償提供にも対応できます。



バイオバンバン

品番	品名	サイズ	入数	重量
① LMG-51	B-1	240×320(380)×60	1,000	6.65g
② LMG-52	B-2	300×340(420)×80	1,000	8.43g
③ LMG-53	B-3	340×360(440)×80	1,000	9.99g
④ LMG-54	B-4	360×390(470)×80	1,000	11.18g
⑤ LMG-55	B-5	335×440(520)×80	1,000	11.82g
⑥ LMG-56	B-6	450×495(580)×85	1,000	17.91g

●材質:バイオマス25%配合 HDPE 厚さ①②0.022mm ③④⑤0.023mm ⑥0.025mm

バイオマスレジ袋

Information

【有料の対象外となる袋】
 ・バイオマスPEの配合率25%以上のもの
 ・厚み50μm以上で、繰り返し使用を推奨する旨の記載があるもの
 ※上記2点のどちらかを満たしている袋は、有料対象外です。

乳白



ITEM'S POINT

この袋は、廃糖蜜(サトウキビから砂糖をとった後に残る糖蜜)から作った植物性プラスチックが96%使用されています。これにより、石油資源の節約とCO₂の削減に貢献できます。

バイオマス96% レジ袋

品番	品名	サイズ	入数	重量
① YOH-439	S30	180×100×350	2,000(100×20)	2.5g
② YOH-440	M40	240×140×450	1,000(100×10)	5.5g

●材質:HDPE 厚さ①0.016mm ②0.019mm ●仕様:片面印刷

半透明

ITEM'S POINT

この袋は、廃糖蜜(サトウキビから砂糖をとった後に残る糖蜜)から作った植物性プラスチックが25%使用されています。これにより、石油資源の節約とCO₂の削減に貢献できます。

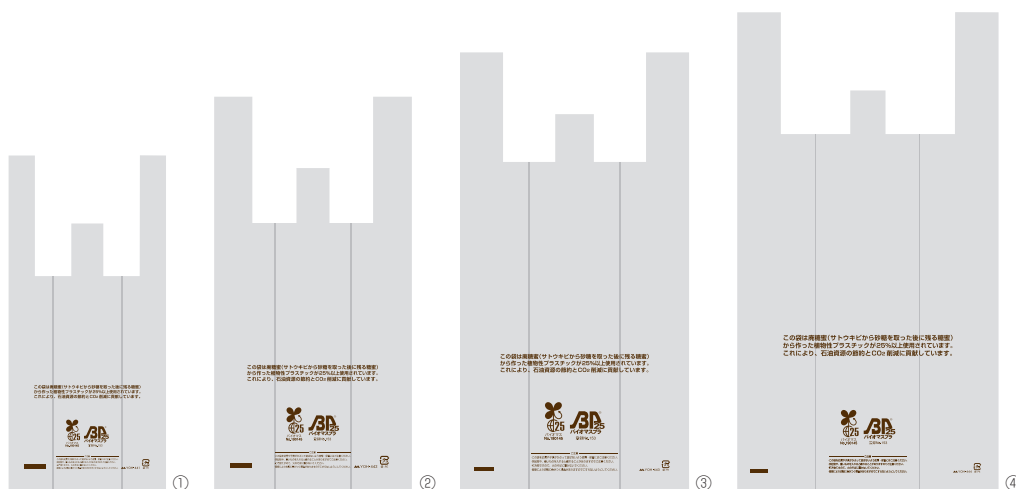

バイオマス25% レジ袋

品番	品名	サイズ	入数	重量
① YOH-441	SS25	150×80×310	2,000(100×20)	2g
② YOH-442	S30	180×100×350	2,000(100×20)	3g

●材質:HDPE 厚さ①0.015mm ②0.016mm ●仕様:片面印刷

バイオマス25% レジ袋

品番	品名	サイズ	入数	重量
③ YOH-443	M40	240×140×450	1,000(100×10)	5.5g
④ YOH-444	L45	300×140×540	1,000(100×10)	8.5g

●材質:HDPE 厚さ③0.019mm ④0.02mm ●仕様:片面印刷

ケサラン

果物と果物の隙間を埋めるのに最適です。



1 ベールピンク

2 ラベンダー

8 イエロー

9 レッド

11 ナイルグリーン

12 ハンターグリーン

15 パープル*

19 ホワイト

21 オレンジ

24 ブルーベリー

33 ピンク

36 ピーチ



Information

品番+色番でご注文ください

例 LO-200X-1 ケサラン20ベールピンク

色番は、下記より選んでください

1・2・8・9・11・12・15*・19・21・24・33・36

*15は①のみ

ケサラン

品番	品名	サイズ	入数
① LO-200X+ 色番号	: 20	200×200	100枚
② LO-600X+ 色番号	: 60	600×600	10枚

●材質:PET不織布
*15は①のみ

パニー敷紙

果物と果物のすき間を埋めてくれます。

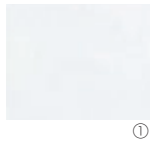

①



※L-448 果実パレット270角にパニー敷紙を使用した例



パニー敷紙

品番	品名	サイズ	入数	重量	JAN
① LSWI-1A1	A1ホワイト	200×200	50冊(1冊=30枚)	0.9g	4960457009758
② LSWI-1B3	B3ピーチピンク	200×200	50冊(1冊=30枚)	0.9g	4960457009765
③ LSWI-1D2	D2ブルー	200×200	50冊(1冊=30枚)	0.9g	4960457009789
④ LSWI-1D4	D4パープル	200×200	50冊(1冊=30枚)	0.9g	4960457009796
⑤ LSWI-1E1	E1イエロー	200×200	50冊(1冊=30枚)	0.9g	4960457009802
⑥ LSWI-1E3	E3オレンジ	200×200	50冊(1冊=30枚)	0.9g	4960457009819
⑦ LSWI-1F1	F1ライトグリーン	200×200	50冊(1冊=30枚)	0.9g	4960457009826
⑧ LSWI-1F3	F3ダークグリーン	200×200	50冊(1冊=30枚)	0.9g	4960457009833
⑨ LSWI-3	ライン敷紙ダークグリーン	200×200	50冊(1冊=30枚)	0.9g	-

●材質:ポリエステル

パニーリーフ



パニーリーフ

品番	品名	サイズ	入数	重量
① LSWI-2B3	B3ピーチピンク	194×194	50冊(1冊=30枚)	0.8g
② LSWI-2D2	D2ブルー	194×194	50冊(1冊=30枚)	0.8g
③ LSWI-2D4	D4パープル	194×194	50冊(1冊=30枚)	0.8g
④ LSWI-2F1	F1ライトグリーン	194×194	50冊(1冊=30枚)	0.8g

●材質:ポリエステル

ピュアリーフ

果物の下に敷く事で果物を引き立てます。



ピュアリーフ 厚口

品番	品名	サイズ	入数	重量	JAN
① L-1005G	緑	200×200	200冊(50冊×4)	1.25g	4960457003374
② L-1005R	赤	200×200	200冊(50冊×4)	1.25g	4960457003381

●材質:PE

小口

品番	入数
① L-1005GA	50冊
② L-1005RA	50冊

●材質:PE

ローグシート

使いやすいサイズをそろえました。

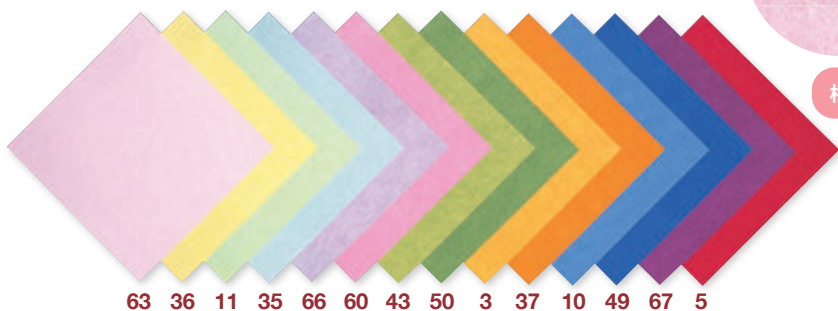

柄のアップ

Information

品番+色番でご注文ください

例 TO-770-3 ローグシート18

色番は、下記より選んでください

3-5-10-11-35-36-37-43-49-50-60-63-66-67

ローグシート

品番	品名	サイズ	入数
① TO-770 + 色番号	18	180×180	1袋(50枚)
② TO-771 + 色番号	20	200×200	1袋(50枚)
③ TO-772 + 色番号	22	220×220	1袋(50枚)
④ TO-773 + 色番号	30	300×300	1袋(50枚)

●材質:不織布

カットペーパー(紙)



1袋サイズ

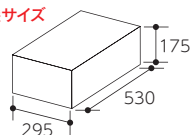

Information

品番+色番でご注文ください

例 L-808-1 カットペーパー

色番は、下記より選んでください

1・3・5・7

品番	品名	サイズ	入数
L-808 + 色番号	カットペーパー	2mm巾	1袋(3kg)

●材質:紙

紙パッキン



柄のアップ



商品形態

1袋サイズ

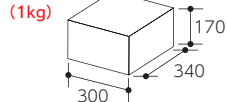

Information

品番+色番でご注文ください

例 L-900A 紙パッキンブルー

色番は、下記より選んでください

A・B・D・F・G・H・J・K・O・P・R・S・T・U・V・Y・Z・AP・CL・YB

品番	品名	サイズ	入数
L-900 + 色番号	紙パッキン	1mm巾	1ケース(1kg×6袋)

●材質:紙

紙パッキン

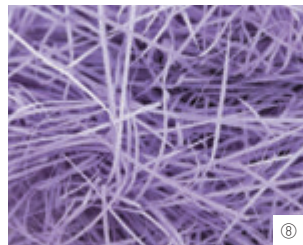
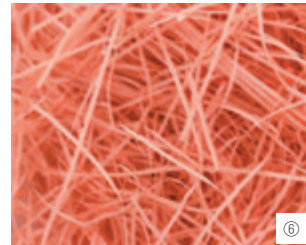
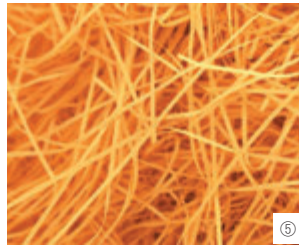
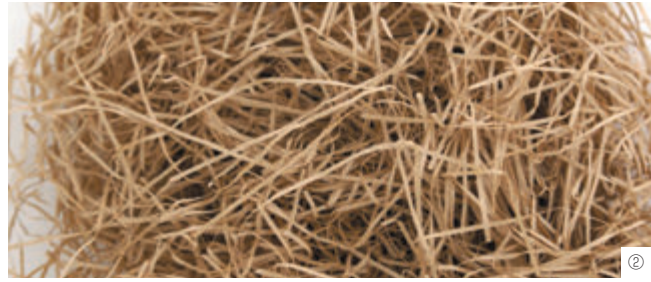
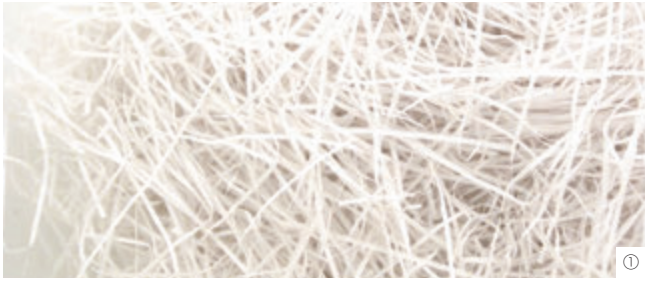

Information

※ケース単位でご発注ください

1ケース: 2袋入 (3kg袋入×2袋)

単価: 1袋 (3kg入)

出荷はケース単位のみ。アソート不可。

紙パッキン

ヤ 大口

元

品番	品名	サイズ	入数	重量	品番	入数
① EE-650	白	0.8mm巾	2袋	3kg	① EE-650K	10袋
② EE-651	クラフト	0.8mm巾	2袋	3kg	② EE-651K	10袋
③ EE-652	アイボリー	0.8mm巾	2袋	3kg	③ EE-652K	10袋
④ EE-653	白茶	0.8mm巾	2袋	3kg	④ EE-653K	10袋
⑤ EE-654	オレンジ	0.8mm巾	2袋	3kg	⑤ EE-654K	10袋
⑥ EE-655	サーモン	0.8mm巾	2袋	3kg	⑥ EE-655K	10袋
⑦ EE-656	ピンク	0.8mm巾	2袋	3kg	⑦ EE-656K	10袋
⑧ EE-657	むらさき	0.8mm巾	2袋	3kg	⑧ EE-657K	10袋
⑨ EE-658	浅黄	0.8mm巾	2袋	3kg	⑨ EE-658K	10袋
⑩ EE-659	若草	0.8mm巾	2袋	3kg	⑩ EE-659K	10袋

●材質:紙 ※大口は、ケースに5袋入りです。出荷単位は、10袋の倍数のみです。

セロパッキン



1 グリーン

2 白

3 ピンク

4 イエロー

Information

品番+色番でご注文ください

例 L-806-1 セロパッキンググリーン

色番は、下記より選んでください

1・2・3・4

1袋サイズ

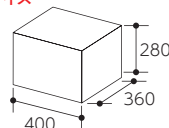

梱包サイズ

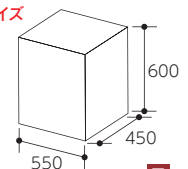

ヤ

品番	品名	サイズ	入数	重量
L-806+色番号	セロパッキン	1mm巾	4袋	3.5kg

●材質:セロハン

※日焼けによる変色防止・通気性を考慮し、クラフト包装をしています。箱入れせず、縛った状態が荷姿となります。

プレス木毛



品番	品名	サイズ	入数	重量
SK-125	プレス木毛(もくもう)	1mm巾	1袋	7kg

●材質:木

元

OPPシート

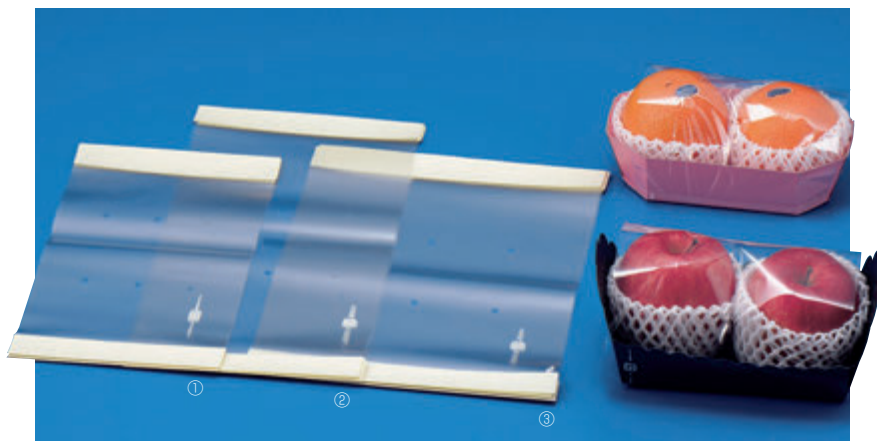

コストダウン



シートテープ付

品番	品名	サイズ	入数	重量	JANコード
① L-1006	小	170×280	3,000(100×30)	1.3g	4960457005767
② L-1007	中	190×350	3,000(100×30)	3.0g	4960457005774
③ L-1008	大	245×300	3,000(100×30)	2.0g	4960457005781

●材質:OPP 厚さ0.03mm、剥離紙/紙 ●仕様:6穴、防曇加工有り

L-1011
シートテープ付(小)穴なし

サイズ:160×280mm

入数:3,000(100×30) 重量:2g

●材質:OPP 厚さ0.025mm、剥離紙/紙
●仕様:防曇加工有り
●JAN:4960457007662L-1009K
OPPシートテープ付

サイズ:200×300mm

入数:3,000(100×30) 重量:1.63g

●材質:OPP 厚さ0.03mm、剥離紙/紙

盛箱V BOXに使用、ミニ(L-2254)は302、
小・中は303、大は304に使用出来ます。
(P.17掲載)※L-2198 いろいろ小に
MB-0303を使用例

シートテープ付

品番	品名	サイズmm	入数	重量
① MB-0302	302	250×500巾	3,000(100×30)	5g
② MB-0303	303	300×500巾	3,000(100×30)	6g
③ MB-0304	304	365×540巾	2,000(100×20)	7g

●材質:OPP 厚さ0.04mm、剥離紙/フィルム

セロハンシート

L-1022
セロハン シートテープ付

サイズ:245×380mm

入数:3,000(100×30) 重量:5g

●材質:防曇セロハンMST 厚さ0.03mm、剥離紙/紙
●JAN:4960457013830

ITEM'S POINT

このシートは、紙パルプ原料から作られたセロハンです。これにより、石油資源の節約とCO₂の削減に貢献しています。

風呂敷



L-953
フルーツ柄ポリ風呂敷 〒
サイズ: 1,000×1,000
入数: 600(100×6) 重量: 39.9g
●材質: ポリエチレン 厚さ0.045mm
●仕様: 100枚ポリ袋入



L-957
フルーツ柄ポリ風呂敷(特大) 〒
サイズ: 1,200×1,200
入数: 300(100×3) 重量: 58g
●材質: ポリエチレン 厚さ0.045mm
●仕様: 100枚ポリ袋入



L-809
風呂敷フルーツ柄 元
サイズ: 1,000×1,000
入数: 800(200×4) 重量: 25g
●材質: 不織布
●仕様: 200枚ポリ袋入



L-2409
カラーフルーツ柄 不織布 風呂敷 〒
サイズ: 970×1,020
入数: 500(100×5) 重量: 26g
●材質: 不織布
●仕様: 100枚ポリ袋入

フルーツ専用包装紙

メロン1個



大玉メロン1個



メロン2個



メロン包装紙 〒

品番	品名	サイズ	入数	重量	JAN
① L-950	1個用	364×788	1,000(100×10)	24g	4960457009314
② L-959	1個用(特大)	425×788	1,000(100×10)	26.5g	4960457009345
③ L-951	2個用	545×788	500(100×5)	43g	4960457009321

●材質: コート紙 ●仕様: 100枚ポリ袋入

L-952
巨峰包装紙 〒

サイズ: 395×545mm
入数: 1,000(100×10) 重量: 17g
●材質: コート紙
●仕様: 100枚ポリ袋入
●JAN: 4960457009338

フルーツ包装紙



品番	品名	サイズ	入数	重量
① LF-1	DXスペシャルフルーツ	530×748	300(100×3)	17.84g
② LF-2	FCスペシャルフルーツ	530×748	300(100×3)	25.37g

●材質:①純白 ②コート

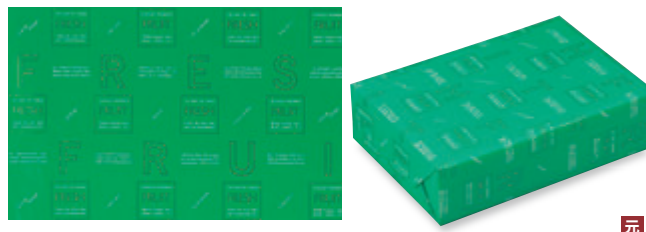

品番	品名	サイズ	入数	重量
① LF-17	FCリエラフルーツ	530×748	300(100×3)	25.37g
② LF-18	KFリエラフルーツ	600×860	300(100×3)	33.02g

●材質:コート

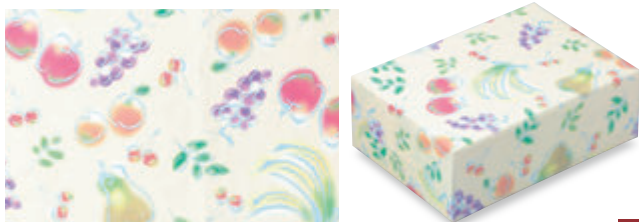

品番	品名	サイズ	入数	重量
① LF-21	HDXカクテルフルーツ	530×748	300(100×3)	19.82g
② LF-22	Kカクテルフルーツ	600×900	300(100×3)	27g

●材質:純白

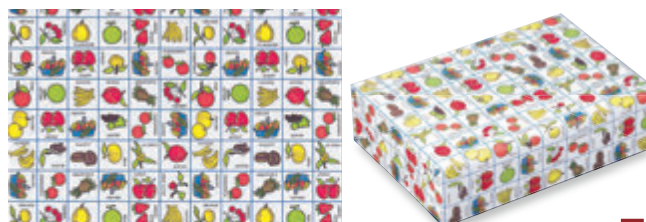

品番	品名	サイズ	入数	重量
① LF-7	HDXシャインフルーツ	530×748	300(100×3)	19.82g
② LF-8	Kシャインフルーツ	600×900	300(100×3)	27g

●材質:純白



品番	品名	サイズ	入数	重量
① LF-15	FCハーモニーフルーツ	530×748	300(100×3)	25.37g
② LF-16	KFハーモニーフルーツ	600×860	300(100×3)	33.02g

●材質:コート



品番	品名	サイズ	入数	重量
① LF-11	FCピュアフルーツ	530×748	300(100×3)	25.37g
② LF-12	KFピュアフルーツ	600×860	300(100×3)	33.02g

●材質:コート

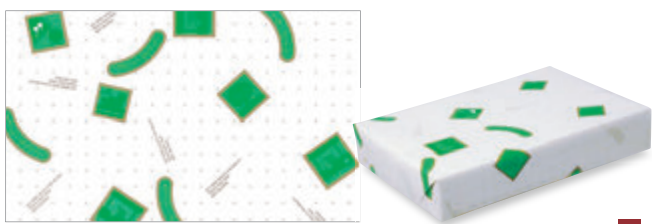

品番	品名	サイズ	入数	重量
① LF-13	FCシーマフルーツグリーン	530×748	300(100×3)	25.37g
② LF-14	KFシーマフルーツグリーン	600×860	300(100×3)	33.02g

●材質:コート



品番	品名	サイズ	入数	重量
① LF-9	SSパールフルーツ	530×748	300(100×3)	23.03g
② LF-10	KSパールフルーツ	625×860	300(100×3)	31.23g

●材質:上質

LF-5
K4トップフルーツ

サイズ:620×860mm
入数:300(100×3) 重量:26.88g

●材質:純白

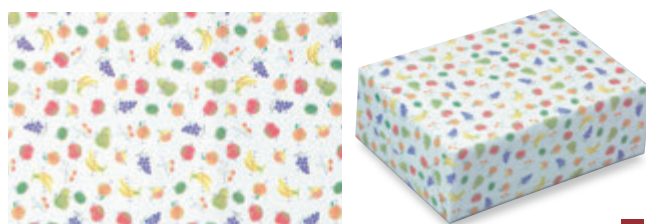

品番	品名	サイズ	入数	重量
① LF-23	SSプチフルーツ	530×748	300(100×3)	23.03g
② LF-24	KSプチフルーツ	620×925	300(100×3)	33.32g

●材質:上質

プロヴァンス包装紙

フランス語で「伝わりましたか？私の大切な真心。」
「あなただけに伝えたい私の本当の真心。」等と書いてあります。



① ホワイト地
×
シルバー印刷



② クラフト地
×
ホワイト印刷

プロヴァンス包装紙

ヤ

小口

小

品番	品名	サイズ	入数	重量	品番	入数
① F-383	ホワイト	545×788	1,000	28g	① F-383X	100
② F-384	クラフト	545×788	1,000	28g	② F-384X	100

●材質：紙

マルセイユ包装紙

フランス語で「伝わりましたか？私の大切な真心。」
「心の余裕はタップリの時間が作ってくれます。」等と書いてあります。



① ホワイト地
×
茶印刷



② クラフト地
×
茶印刷

Information

deau, il est pl

実寸大

マルセイユ包装紙

ヤ

小口

小

品番	品名	サイズ	入数	重量	品番	入数
① HH-10	ホワイト	530×788	1,000	28g	① HH-10X	100
② HH-11	クラフト	530×788	1,000	28g	② HH-11X	100

●材質：紙

和モダン市松包装紙

定番の市松模様をやわらかい色で表現しました。



① 裏刷



② 裏刷

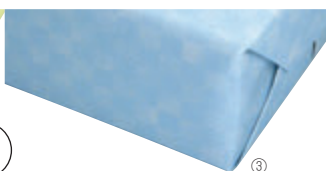

③



④

Information



実寸大

和モダン市松包装紙

ヤ

小口

小

品番	品名	サイズ	入数	重量	品番	入数
① HH-12	ライトイエロー	530×788	1,000	28g	① HH-12X	100
② HH-13	ライトグリーン	530×788	1,000	28g	② HH-13X	100
③ HH-14	スカイブルー	530×788	1,000	28g	③ HH-14X	100
④ HH-15	シルバー	530×788	1,000	28g	④ HH-15X	100

●材質：紙

ドット柄包装紙

落ち着いた色のドット柄包装紙。

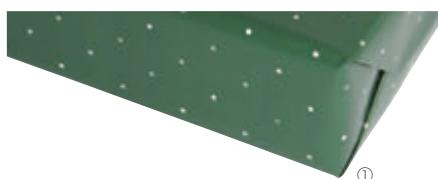

①



②

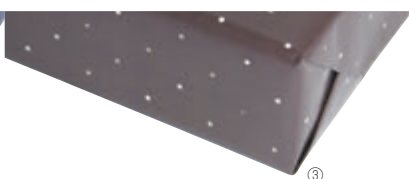

③

Information



実寸大

ドット包装紙

ヤ

小口

小

品番	品名	サイズ	入数	重量	品番	入数
① HH-16	グリーン	530×788	1,000	28g	① HH-16X	100
② HH-17	ブルー	530×788	1,000	28g	② HH-17X	100
③ HH-18	ブラウン	530×788	1,000	28g	③ HH-18X	100

●材質：紙



包装紙ハッピータイム



包装紙ハッピータイム

ヤ 小口 小

品番	品名	サイズ	入数	重量	品番	入数
① 20-1997	ホワイト	530×788	500	27.5g	① 20-1997X	100
② 20-1998	グレー	530×788	500	27.5g	② 20-1998X	100

●材質:紙

包装紙ルミエール



包装紙ルミエール

ヤ 小口 小

品番	品名	サイズ	入数	重量	品番	入数
① 20-1995	ホワイト	530×788	500	27.5g	① 20-1995X	100
② 20-1996	ブラウン	530×788	500	27.5g	② 20-1996X	100

●材質:紙

包装紙リーニュ

英語で「贈ってよかったと感じるギフトを取り揃えました。」
等と書いてあります。

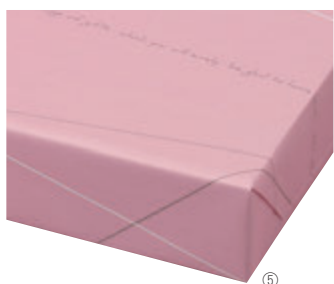
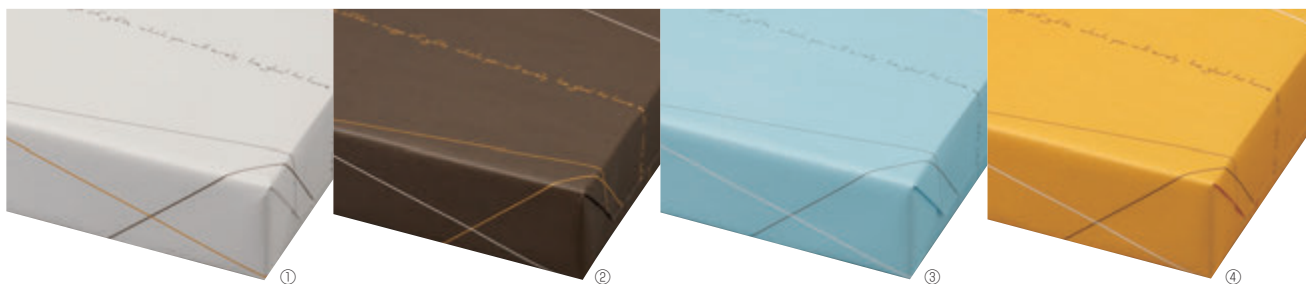

シーンに合わせて使い分け
できる5色展開。

包装紙リーニュ

ヤ 小口 小

品番	品名	サイズ	入数	重量	品番	入数
① 20-1990	ホワイト	530×788	500	27.5g	① 20-1990X	100
② 20-1991	ブラウン	530×788	500	27.5g	② 20-1991X	100
③ 20-1992	ブルー	530×788	500	27.5g	③ 20-1992X	100
④ 20-1993	オレンジ	530×788	500	27.5g	④ 20-1993X	100
⑤ 20-1994	ピンク	530×788	500	27.5g	⑤ 20-1994X	100

●材質:紙

包装紙グッドタイムホワイト

20-1989
包装紙グッドタイムホワイトヤ
サイズ:530×788
入数:500 重量:27.5g小
20-1989X 小口 入数:100

●材質:紙

包装紙ポルカドット

20-1999
包装紙ポルカドットブラックヤ
サイズ:530×788
入数:500 重量:21.5g小
20-1999X 小口 入数:100

●材質:紙

フォルテ

結びやすく適度なハリのある、薄手のリボン。



巾見本(原寸)



①12mm

②18mm

③24mm



使用例(色番号20)

Information

品番+色番でご注文ください

例 TO-27100-1 フォルテ 12mm巾 1

色番は、下記より選んでください

1・2・5・7・10・12・15・16・17・20・25・27・29・30・
34・35・36・37・45・47・49・56・60・62・65・67・69

※③は、上記青字の18色が定番色です。

フォルテ

特

品番	品名	サイズ	入数
① TO-27100+色番号	12mm巾	12mm×30m	1巻
② TO-27200+色番号	18mm巾	18mm×30m	1巻
③ TO-27300+色番号	24mm巾	24mm×30m	1巻

●材質:ポリエステル

ロイヤルタフタ

結びやすく張りがあるギフトラッピングの基本素材として幅広くご使用いただけます。裏表がないので蝶結びも簡単です。



Information

品番+色番でご注文ください

例 AO-6701-01 ロイヤルタフタ 6mm巾01

色番は、下記より選んでください

01・04・05・09・10・11・14・16・18・19・21・22・
24・32・33・35・37・39・40・41・43・44・46・51・
57・61・75

ロイヤルタフタ

特

品番	品名	サイズ	入数
① AO-6701+色番号	6mm巾	6mm×100m	1巻
② AO-6702+色番号	12mm巾	12mm×100m	1巻
③ AO-6703+色番号	18mm巾	18mm×100m	1巻
④ AO-6704+色番号	24mm巾	24mm×100m	1巻
⑤ AO-6705+色番号	36mm巾	36mm×100m	1巻

●材質:アセテート

●再生原料または、生分解される素材で作られています。

エクセルサテン



巾見本(原寸)



① 6mm ② 12mm ③ 18mm ④ 24mm ⑤ 36mm

Information

品番+色番でご注文ください

例 TO-03090-01 エクセルサテン 6mm巾01

色番は、下記より選んでください

01・02・03・05・06・07・08・10・15・16・17・19・20・23・24・25・29・30・32・33・34・37・41・43・45・46・47・49・56・57・58・60・61・62・63・65・67・68・75

※①は01・02・03・05・07・15・34・37・45・47・56・61・62・63・68の15色のみです。

※②は32はありません。

※④は58はありません。

※⑤は10・23・24・32・33・57・58・75はありません。

エクセルサテン

特

品番	品名	サイズ	入数
① TO-03090+ 色番号	6mm巾	6×100m	1
② TO-03100+ 色番号	12mm巾	12×100m	1
③ TO-03200+ 色番号	18mm巾	18×100m	1
④ TO-03300+ 色番号	24mm巾	24×100m	1
⑤ TO-03400+ 色番号	36mm巾	36×100m	1

●材質:ポリエステル

レーヨンメタリック

光沢のある生地にサイドのゴールドラインがアクセント。



Information

品番+色番でご注文ください

例 LKW-112-1 レーヨンメタリック 8mm巾×30m 1

色番は、下記より選んでください

1・2・3・7・10・14・17・18・24・25・26・27・29・33・38・43・44・47・49・60・65

レーヨンメタリック

特

品番	品名	サイズ	入数
① LKW-112+色番号	8mm巾	8mm×30m	28巻
② LKW-113+色番号	12mm巾	12mm×30m	20巻
③ LKW-114+色番号	18mm巾	18mm×30m	15巻

●材質:レーヨン80% ナイロン15% ポリエステル5%

シャトル

華奢な2本のゴールドラインがポイント。



Information

品番+色番でご注文ください

例 LKW-115-1 シャトル 18mm巾×50m 1

色番は、下記より選んでください

1・2・7・10・16・25・37・39・47・49・52

シャトル

特

品番	品名	サイズ	入数
LKW-115+色番号	18mm巾	18mm×50m	15巻

●材質:アセテート80% ナイロン17% ポリエステル3%

ダニューブ

厚手の素材と両端のブロックメタリックが豪華さを演出。

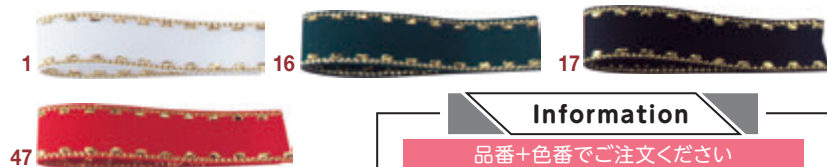

Information

品番+色番でご注文ください

例 LKW-116-1 ダニューブ 8mm巾×23m 1

色番は、右記より選んでください 1・16・17・47

ダニューブ

特

品番	品名	サイズ	入数
① LKW-116+色番号	8mm巾	8mm×23m	28巻
② LKW-117+色番号	15mm巾	15mm×23m	17巻
③ LKW-118+色番号	22mm巾	22mm×23m	12巻
④ LKW-119+色番号	36mm巾	36mm×23m	8巻

●材質:ポリエステル100%

ゴールデンメタリック

ラッピングをはじめリボンメイキングにも個性を発揮。



Information

品番+色番でご注文ください

例 AO-2386-03 ゴールデンメタリック 4mm巾03

色番は、下記より選んでください

03・04 ※⑥は04のみ

ゴールデンメタリック

特

品番	品名	サイズ	入数
① AO-2386+色番号	4mm巾	4mm×25m	1巻
② AO-2387+色番号	6mm巾	6mm×25m	1巻
③ AO-0344+色番号	8mm巾	8mm×25m	1巻
④ AO-2388+色番号	13mm巾	13mm×25m	1巻
⑤ AO-0345+色番号	15mm巾	15mm×25m	1巻
⑥ AO-4049+色番号	20mm巾	20mm×25m	1巻
⑦ AO-0346+色番号	25mm巾	25mm×25m	1巻
⑧ AO-2389+色番号	35mm巾	35mm×25m	1巻

●材質:ポリエステル

メタリック

高級感を演出するゴールドとシルバーのメタリックリボン。

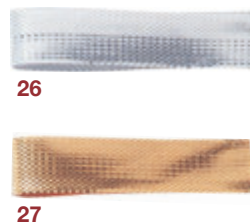

Information

品番+色番でご注文ください

例 LKW-124-26 メタリック 6mm巾×30m 銀

色番は、下記より選んでください

26・27

メタリック

特

品番	品名	サイズ	入数
① LKW-124+色番号	6mm巾	6mm×30m	35巻
② LKW-125+色番号	12mm巾	12mm×30m	20巻
③ LKW-126+色番号	18mm巾	18mm×30m	14巻
④ LKW-127+色番号	24mm巾	24mm×30m	11巻
⑤ LKW-128+色番号	36mm巾	36mm×30m	7巻

●材質:ポリエステル80% ポリエチレン20%

グリッターWサテン

オーロララメのステッチが入った両面サテン。



6mm巾はラメ・ステッチが中心に1本です。



Information

品番+色番でご注文ください

例 TO-33111-01 グリッターWサテン 6mm巾01白
色番は、下記より選んでください

01・03・10・15・16・17・20・24・25・27・47・56・
60・64・67・80

グリッターWサテン

特

品番	品名	サイズ	入数
① TO-33111+色番号	6mm巾	6mm×20m	1巻
② TO-33112+色番号	12mm巾	12mm×20m	1巻

●材質:ポリエステル

ニューコハク

自然から生まれて自然に還る生分解性アセテートリボン。



Information

品番+色番でご注文ください

例 LKW-129-1 ニューコハク 9mm巾×20m 1

色番は、下記より選んでください

1・2・3・5・6・7・8・9・10・11・16・19・20・21・25・
29・31・34・37・47・49

ニューコハク

特

品番	品名	サイズ	入数
① LKW-129+色番号	9mm巾	9mm×20m	1巻
② LKW-130+色番号	12mm巾	12mm×20m	1巻
③ LKW-131+色番号	18mm巾	18mm×20m	1巻
④ LKW-132+色番号	24mm巾	24mm×20m	1巻

●材質:アセテート

S.U.シュガーストライプ

柔らかな風合いが魅力のワイヤー入ストライプサテン。



巾見本(原寸)
30mm

Information

品番+色番でご注文ください

例 TO-37125-1 S.U.シュガーストライプ 30巾1

色番は、下記より選んでください

1・2・3・4・5・6・7・8・9・10・11・12

S.U.シュガーストライプ

特

品番	品名	サイズ	入数
TO-37125+ (色番)	30mm巾	30mm×15m	1巻

●材質:ポリエステル

スティックカラータイ

簡単・便利アイテムのワイヤー入りタイ。



商品形態
(200本入り)

Information

品番+色番でご注文ください

例 TO-85000-3 スティックカラータイ3(イエロー)

色番は、下記より選んでください

3・10・15・16・17・25・27・29・32・37・47・50・63・67

ワイヤー入り

特

品番	品名	サイズ	入数
TO-85000+ (色番)	スティックカラータイ	7×150	200

●材質:パルプワイヤー
※強くすると、色落ちする場合がございますので、ご注意ください。
※製造上、ロットによって色が多少異なる場合があります。

コンビタイライトツートン

ワイヤー入り



Information

品番+色番でご注文ください

例 SS-461-3 コンビタイライトツートン クリームイエロー

色番は、右記より選んでください

3・4・6

小

品番	品名	サイズ	入数
SS-461+ (色番)	コンビタイライトツートン	3×120	200

●材質:パルプワイヤー



商品形態
(200本入り)

コンビタイ

ワイヤー入り



Information

品番+色番でご注文ください

例 SS-460-1 コンビタイ12cm橙

色番は、右記より選んでください

1・6・45

小

品番	品名	サイズ	入数
SS-460+ (色番)	コンビタイ12cm	3×120	200

●材質:パルプワイヤー



商品形態
(200本入り)

リボンボウ

ヒモを引くだけで簡単に手早くきれいにボウが出来上がり。



リボンボウの作り方

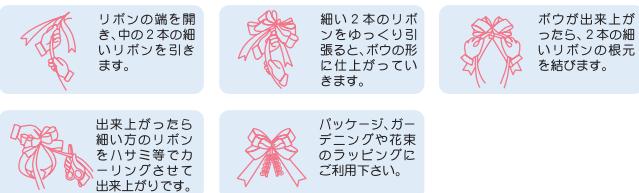

Information

品番+色番でご注文ください

例 LKW-137-1 リボンボウ 12mm巾 1

色番は、下記より選んでください

1・2・3・5・6・8・9・11・12・15・22・27・41・51・63・64・65・72・94

リボンボウ

特

品番	品名	サイズ	入数
① LKW-137+色番	12mm巾	40× 50	50枚(1箱)
② LKW-102+色番	15mm巾	50× 60	50枚(1箱)
③ LKW-103+色番	22mm巾	70× 90	50枚(1箱)
④ LKW-104+色番	36mm巾	90× 120	50枚(1箱)

●材質:ポリプロピレン100%

リボンボウメタリック

リボンボウのメタリックタイプ。

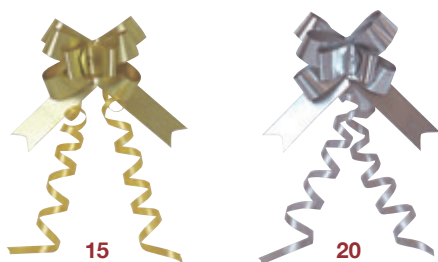

Information

品番+色番でご注文ください

例 LKW-138-15 リボンボウメタリック 12mm巾 15

色番は、下記より選んでください

15・20 ※③④は15のみ

リボンボウメタリック

特

品番	品名	サイズ	入数
① LKW-138+色番	12mm巾	40× 50	50枚(1箱)
② LKW-105+色番	15mm巾	50× 60	50枚(1箱)
③ LKW-106+色番	22mm巾	70× 90	50枚(1箱)
④ LKW-107+色番	36mm巾	90× 120	50枚(1箱)

●材質:ポリプロピレン100%

無地バタフライボウ両面テープ付



裏面

裏に両面テープがついています。
はくりし
剥離紙をはがして使用してください。

Information

品番+色番でご注文ください

例 AO-2874-01 無地バタフライボウ両面テープ付01

色番は、下記より選んでください

01・03・9・10・14・16・18・22・23

無地バタフライボウ両面テープ付

特

品番	サイズ	リボン巾	入数
AO-2874+色番号	60×50×20	13mm	200

●材質:ポリエステル

バタフライボウメタリックサテン両面テープ付



Information

品番+色番でご注文ください

例 AO-2873-03 バタフライボウメタリックサテン 両面テープ付03

色番は、右記より選んでください

03・04

バタフライボウメタリックサテン両面テープ付

特

品番	サイズ	リボン巾	入数
AO-2873+色番号	60×50×20	13mm	200

●材質:パルプワイヤー

Vカットシルク

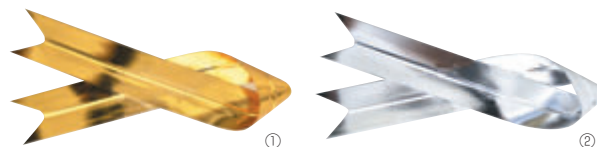

Vカットシルク 15cm

小

品番	品名	サイズ	入数
① SS-450	金	12×150	500
② SS-451	銀	12×150	500

●材質:フィルムワイヤー

※商品はストレートの状態ですので、写真のように曲がっていません。

リーガルタイドボウ ビニタイ付



Information

品番+色番でご注文ください

例 AO-7435-03 リーガルタイドボウ 12mm巾03

色番は、下記より選んでください

03・14・16・18・22・23・32・41・84・835

リーガルタイドボウ

特

品番	品名	サイズ	リボン巾	入数	
① AO-7435+色番号		12mm巾	120×50×5	12mm	100
② AO-7436+色番号		18mm巾	150×70×5	18mm	100

●材質:ポリエステル

バスケットボウ

わずか2秒のテクニックがおお客様の心をつかみます。



使用例



パッケージ見本です。
(1箱50枚入)

Information

① 13mm巾 ③ 22mm巾 ④ 36mm巾 ⑤ 48mm巾

ボウの作り方

- ①リボンの尾部を開き、内側にある細い2本のリボンを持ってください。
- ②上部のストッパー部で止まるまで、ゆっくりとリボンを押し上げてください。これでできあがりです。
- ③指でよく締めておくと、リボンのループはいつも美しく見えます。

Information

品番+色番でご注文ください

例 AO-2370-01 バスケットボウ13mm巾 01

色番は、下記より選んでください

01・03・05・14・16・26・38・52・55

※②は16・52のみ ⑤は55はありません

バスケットボウ

品番	品名	サイズ	リボン巾	入数	
① AO-2370+	色番号	13mm巾	100×80×20	13mm	50枚(1箱)
② AO-0639+	色番号	18mm巾	190×130×30	18mm	50枚(1箱)
③ AO-2371+	色番号	22mm巾	220×170×40	22mm	50枚(1箱)
④ AO-2397+	色番号	36mm巾	280×225×45	36mm	50枚(1箱)
⑤ AO-2373+	色番号	48mm巾	390×280×60	48mm	50枚(1箱)

- 材質: ポリプロピレン
- 水をはじく加工が施されています。
- 硬めのリボンです。

ロイヤルボウ両面テープ付

剥離紙をはがして簡単に箱に着けられます。



裏に両面テープがついています。
はくりし
剥離紙をはがして使用してください。

Information

品番+色番でご注文ください

例 AO-7123-2 ロイヤルボウ両面テープ付02

色番は、下記より選んでください

02・11・14・16・18・21・22・39

ロイヤルボウ両面テープ付

品番	サイズ	リボン巾	入数	
AO-7123+	色番号	70×55×20	13mm	200個(1箱)

- 材質: ポリエステル

カーリングリボン

ハサミの柄やカッターの背にあて、引っ張れば出来上がり。

1 White	15 Gold	64 Hunter
2 Pink	20 Silver	65 Daffodil
3 Lt.Blue	22 Emerald	70 Antique Silver
5 Yellow	26 Black	72 Dubonne Rose
6 Mint	27 Azalea	73 Coral
8 Lavender	30 celadon	79 Mauve
9 Purple	33 Teal	80 Primrose
10 Turquoise	41 Beauty	94 Burgundy
11 Tropical Orange	54 Periwinkle	95 Vanilla
12 Royal	59 Holiday Gold	
13 Red	62 Navy	



Information

品番+色番でご注文ください

例 LKW-133-1 カーリングリボン 5mm巾1

色番は、下記より選んでください

1・2・3・5・6・8・9・10・11・12・13・15・20・22・26・27・30・33・41・54・59・62・64・65・70・72・73・79・80・94・95

※②は30・54・59・70・73・80はありません

カーリングリボン

品番	品名	サイズ	入数
① LKW-133+色番号	5mm巾	5mm×457m	1巻
② LKW-134+色番号	9mm巾	9mm×228m	1巻

●素材：ポリプロピレン

イリデッセントカーリングリボン

パール調に輝くカーリングリボンでかわいらしく華やかに!!

1 White	27 Azalea
2 Pink	51 Melon
3 Lt.Blue	67 Buttercup



Information

品番+色番でご注文ください

例 LKW-135-1 イリデッセントカーリングリボン5mm巾1

色番は、下記より選んでください

1・2・3・27・51・67

イリデッセントカーリングリボン

品番	品名	サイズ	入数
LKW-135+色番号	5mm巾	5mm×91m	1巻

●材質：ポリプロピレン ポリエチレン ●仕様：イリデッセント加工

メタリックトーン

豪華さを出すならメタリックのカーリングリボン!

15 Gold
20 Silver

Information

品番+色番でご注文ください

例 LKW-136-15 メタリックトーン 5mm巾15金

色番は、下記より選んでください

15・20

メタリックトーン

品番	品名	サイズ	入数
LKW-136+色番号	5mm巾	5mm×220m	1巻

●材質：ポリプロピレン

GR・プレーン細口

細口のシンプルなカラーゴム。

ホワイト 1	ライトイエロー 2	マリゴールド 3	ネイビー 15	ライラック 19
ブラウン 25	モスグリーン 29	キャラメル 32	アイボリー 33	サンオレンジ 37
ゴールド 44	シルバー 45	ラディッシュレッド 47		
ロイヤルブルー 49	ビリディアン 62			
ハニーピンク 63	ワイン 67			



商品形態

ゴム入り

Information

品番+色番でご注文ください

例 TO-41600-1 GR・プレーン細口 1

色番は、下記より選んでください

1・2・3・15・19・25・29・32・33・37・44・45・47・49・62・63・67

GR・プレーン

品番	品名	サイズ	入数
TO-41600+色番号	細口	約1mmφ×約90m	1巻

●材質：レーヨン天然ゴム

黒耳リボン

古典的な色調が織り成す伝統的な雰囲気。



商品形態



黒耳リボン

品番	品名	サイズ	入数
① LH-2R	50mm巾	50mm×20m	5巻
② LH-3R	65mm巾	65mm×20m	4巻
③ LH-4R	75mm巾	75mm×20m	4巻

●材質:レーヨン80% ナイロン20%

カナディアンリボン

ソフトな両面タイプ。

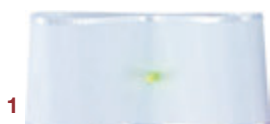

1

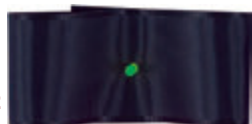

2



3

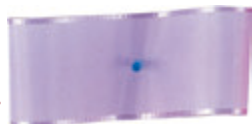

4



5



6



7



商品形態

Information

品番+色番でご注文ください

例 LH-5R-1 カナディアンリボン 24mm巾×50m 1

色番は、下記より選んでください

1・2・3・4・5・6・7

※①は4はありません

※②は4・6・7はありません

カナディアンリボン

品番	品名	サイズ	入数
① LH-5R+色番号	24mm巾	24mm×50m	10巻
② LH-6R+色番号	36mm巾	36mm×50m	7巻
③ LH-7R+色番号	50mm巾	50mm×50m	5巻

●材質:アセテート80% ナイロン20%

エース

サイドの白ラインが色鮮やかなリボンを強調します!



2



3



24

Information

品番+色番でご注文ください

例 LKW-108-3 エース 38mm巾×20m 3

色番は、下記より選んでください

2・3・24

※①は2はありません

エース

品番	品名	サイズ	入数
① LKW-108+色番号	38mm巾	38mm×20m	7巻
② LKW-109+色番号	50mm巾	50mm×20m	6巻

●素材:レーヨン80% ナイロン20%

ニュースイス

センターのシルバーと両端のメッシュが立体感をつくります。



2

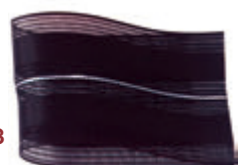

3



4



14



24

Information

品番+色番でご注文ください

例 LKW-110-2 ニュースイス 38mm巾×20m 2

色番は、下記より選んでください

2・3・4・14・24

ニュースイス

品番	品名	サイズ	入数
① LKW-110+色番号	38mm巾	38mm×20m	7巻
② LKW-111+色番号	50mm巾	50mm×20m	6巻

●素材:レーヨン80% ナイロン20%

Yラッピング

ヤマニオリジナルラッピングロール!!

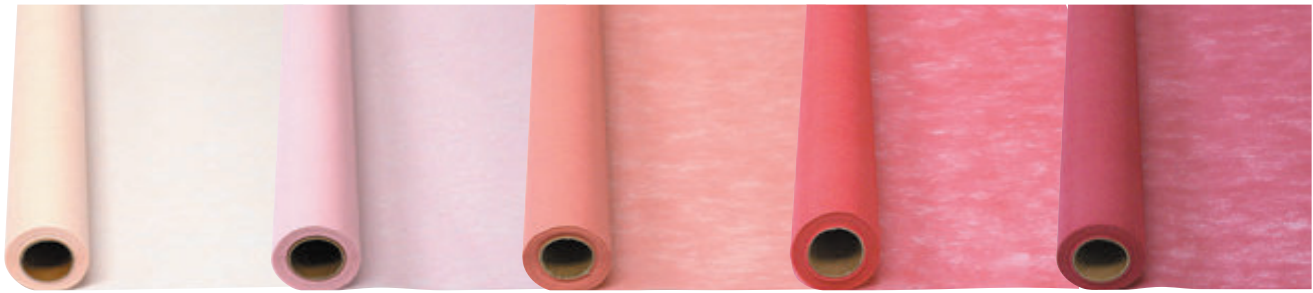

2 ペールピンク

3 ピンク

4 ピーチ

5 アザレア

6 ローズ

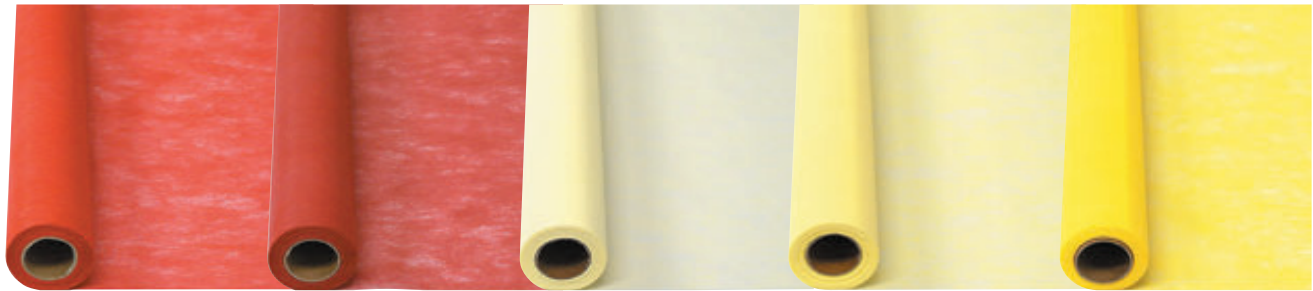

7 ピュアレッド

8 アースレッド

9 パニラ

10 ミルキーイエロー

11 ビビットイエロー

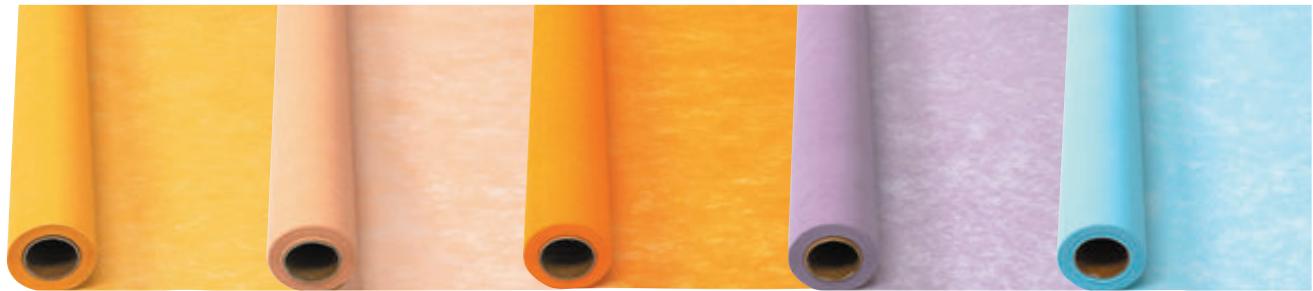

12 マンゴーオレンジ

13 サーモンオレンジ

14 キャロットオレンジ

15 ラベンダー

16 スカイブルー



17 ブルーベリー

18 ナイルグリーン

19 レタスグリーン

22 チョコ ブラウン

Information

品番+色番でご注文ください

例 F-362-2 Yラッピング 60 ペールピンク

色番は、下記より選んでください

2・3・4・5・6・7・8・9・10・11・12・13・14・15・16・17・18・19・22

Yラッピング

元

品番	品名	サイズ	入数	重量
① F-361+色番	30	650mm×20m巻	30本	350g
② F-362+色番	60	650mm×20m巻	60本	350g

●材質：不織布

小口

小

品番	サイズ	入数	重量
① F-360+色番	650mm×20m巻	1本	350g

●材質：不織布

素材：不織布
サイズ：650mm×20m

カラー：全19色
MADE IN INDONESIA

※ロール状のため、表面にシワが入っている場合がございますが、使用する際に問題はありません。



フラワーローヴ

ソフトタイプの無地不織布。



柄のアップ

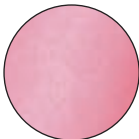

Information

品番+色番でご注文ください

例 TO-71900-1 フラワーローヴ 1

色番は、下記より選んでください

1・2・3・5・8・10・11・16・19・20・35・36・37・41・43・45・47・49・50・60・63・66・67

特

品番	品名	サイズ	入数
TO-71900+色番	フラワーローヴ	600mm巾×30m	1本

●材質:レーヨン・複合繊維

ミスティカラースⅡ

水彩タッチのように柔らかなグラデーションのニュアンスカラー。



柄のアップ



Information

品番+色番でご注文ください

例 TO-71200-1 ミスティカラースⅡ オレンジ/グリーン

色番は、下記より選んでください

1・2・3・7・8・9・10・13・15・16・20・21・22

特

品番	品名	サイズ	入数
TO-71200+色番	ミスティカラースⅡ	600mm巾×20m	1本

●材質:ポリエステル再生ポリエステル

ちとせ雲龍

ハリがあるのに柔らかい、使いやすい雲龍和紙。

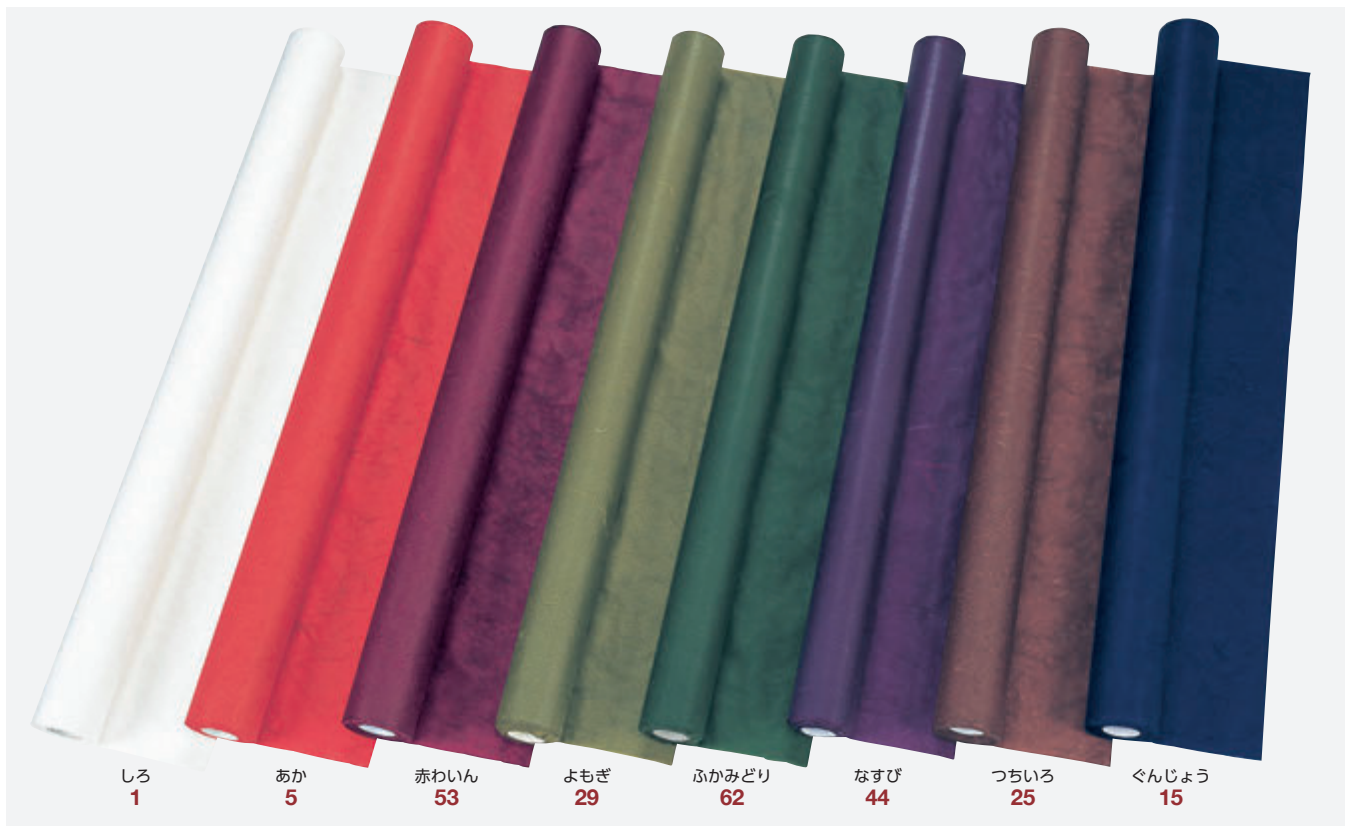
さくらいろ
63ももいろ
60ふじいろ
41いちご
30たんぽぽ
2びわ
26わさび
27らむね
18しろ
1あか
5赤わいん
53よもぎ
29ふかみどり
62なすび
44つちいろ
25ぐんじょう
15

柄のアップ



Information

品番+色番でご注文ください

例 TO-67000-1 ちとせ雲龍 1白

色番は、下記より選んでください

1・2・5・15・18・25・26・27・29・30・41・44・53・60・62・63

特

品番	品名	サイズ	入数
TO-67000+	色番号: ちとせ雲龍	約740mm巾×20m	1本

●材質: パルプ・レーヨン・ビニロン・バインダー

ジャーナル・グラシン

グラシン紙タイプです。

eco style ペーパー

フランボワーズ
12マンダリン
13カクタス
14カラメル
15ポルドー
16チャコール
21ラフランス
22オレンジ
23シエスタローズ
24マリンプルー
25コニャック
26

柄のアップ



Information

品番+色番でご注文ください

例 TO-65100-12 ジャーナル・グラシン 12

色番は、下記より選んでください

12・13・14・15・16・21・22・23・24・25・26

特

品番	品名	サイズ	入数
TO-65100+色番	ジャーナル・グラシン	650mm巾×20m	1本

●材質:ポリブ

センテンス



ITEM'S POINT

「あなたに喜んでもらえたらうれしいです」
のメッセージ入り

センテンス

品番	品名	サイズ	入数
① TO-60023	500	500mm巾×20m	1本
② TO-60028	700	700mm巾×20m	1本
③ TO-60024	900	900mm巾×20m	1本

●材質:ポリプロピレン
※500mm巾は柄が縮小となります。

センテンスカラー

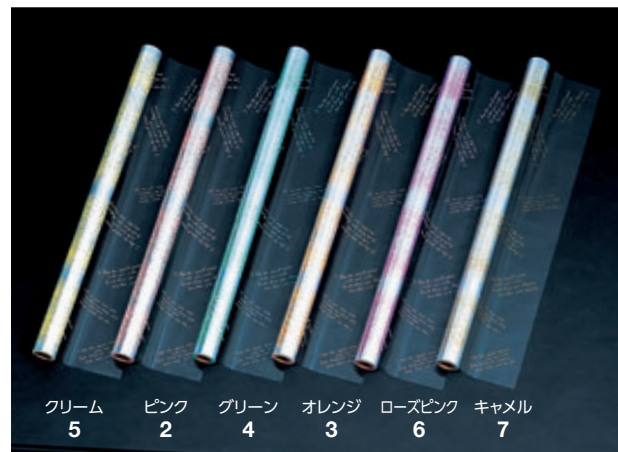
クリーム
5ピンク
2グリーン
4オレンジ
3ローズピンク
6キャメル
7

Information

品番+色番でご注文ください

例 TO-60610-2 センテンスカラー 2 ピンク

色番は、下記より選んでください

2・3・4・5・6・7

特

品番	品名	サイズ	入数
TO-60610+色番	センテンスカラー	700mm巾×20m	1本

●材質:ポリプロピレン



柄のアップ

フルーツトレイ 2kg用・3kg用・5kg用



※L-464 桃の郷2kg PSPトレイ2kg用 グリーン 使用例

※L-2314 K6サービスコンテナ 5K PSPトレイ5kg用 グリーン 使用例

PSPトレイ 2kg用
グリーンPSPトレイ 3kg用
グリーンPSPトレイ 5kg用
グリーン

フルーツトレイ



ソフトエース



メロンパック



LSG-1

PSP台座



スイカ・メロンPSP台座

※トレイのサイズは外寸表記です。

PSPトレイ2kg用 グリーン

元

品番	品名	サイズ	入数	重量
① LT-001	6穴	305×230	200(100×2)	10.25g
② LT-002	7穴	305×230	200(100×2)	10.25g
③ LT-003	8穴	305×230	200(100×2)	10.25g
④ LT-004	9穴	305×230	200(100×2)	10.25g
⑤ LT-005	10穴	305×230	200(100×2)	10.25g
⑥ LT-006	11穴	305×230	200(100×2)	10.25g
⑦ LT-007	12穴	305×230	200(100×2)	10.25g

●材質:PSP ●用途:桃

PSPトレイ3kg用 グリーン

元

品番	品名	サイズ	入数	重量
① LT-008	6穴	358×263	200(100×2)	14.50g
② LT-009	7穴	358×263	200(100×2)	14.50g
③ LT-010	8穴	358×263	200(100×2)	14.50g
④ LT-011	9穴	358×263	200(100×2)	14.50g
⑤ LT-012	10穴	358×263	200(100×2)	14.50g
⑥ LT-013	11穴	358×263	200(100×2)	14.50g
⑦ LT-014	12穴	358×263	200(100×2)	14.50g
⑧ LT-015	13穴	358×263	200(100×2)	14.50g
⑨ LT-016	14穴	358×263	200(100×2)	14.50g

●材質:PSP ●用途:桃・梨・りんご

PSPトレイ5kg用 グリーン

元

品番	品名	サイズ	入数	重量
① LT-055	5穴	460×305	200(100×2)	21.50g
② LT-056	6穴	460×305	200(100×2)	21.50g
③ LT-057	7穴	460×305	200(100×2)	21.50g
④ LT-058	8穴	460×305	200(100×2)	21.50g
⑤ LT-059	9穴	460×305	200(100×2)	21.50g
⑥ LT-060	10穴	460×305	200(100×2)	21.50g
⑦ LT-061	11穴	460×305	200(100×2)	21.50g
⑧ LT-062	12穴	460×305	200(100×2)	21.50g
⑨ LT-063	13穴	460×305	200(100×2)	21.50g
⑩ LT-064	14穴	460×305	200(100×2)	21.50g
⑪ LT-065	15穴	460×305	200(100×2)	21.50g
⑫ LT-066	16穴	460×305	200(100×2)	21.50g
⑬ LT-067	18穴	460×305	200(100×2)	21.50g
⑭ LT-068	20穴	460×305	200(100×2)	21.50g
⑮ LT-069	22穴	460×305	200(100×2)	21.50g
⑯ LT-070	24穴	460×305	200(100×2)	21.50g

●材質:PSP ●用途:梨・りんご

Information

品番+ホール数でご注文ください

例 LSG-2G-5 IFLG 2kgグリーン5

ホール数は、下記より選んでください

①②:5・6・7・8・9・10

③④:4・5・6・7・8・9・10・11・12・13

フルーツトレイ

元

品番	品名	サイズ	入数	重量
① LSG-2G+ホール数	IFLG 2kgグリーン	305×230	200	9g
② LSG-2W+ホール数	IFW 2kgホワイト	305×230	200	9g
③ LSG-3G+ホール数	IFLG 3kgグリーン	358×263	100	12g
④ LSG-3W+ホール数	IFW 3kgホワイト	358×263	100	12g

●材質:インターフォーム(PS) ●色:グリーン・白 ●梱包形態:ポリ袋

Information

品番+ホール数でご注文ください

例 LIK-2KG-5 ソフトエース2kg グリーン5

ホール数は、下記より選んでください

5※・6・7・8・9・10・11・12・13・14・15

※5ホールは①のみ

ソフトエース

元

品番	品名	サイズ	入数	重量
① LIK-2KG+ホール数	2kgグリーン	外寸 295×226	800(100×8)	15g
② LIK-3KM+ホール数	3kgムラサキ	外寸 363×265	600(100×6)	20g

●材質:PE

LSG-1

メロンパック2個半折

元

サイズ:300×150×80

入数:600 重量:7g

●材質:インターフォーム(PS) ●色:白
●仕様:穴数 2H

スイカ・メロンPSP台座

元

品番	品名	サイズ	入数	重量
① LK-L	大	145×145	2,000(100×20)	4.00g
② LK-M	中	115×115	5,000(100×50)	2.50g
③ LK-S	小	95×95	5,000(100×50)	1.50g

●材質:PSP ●色:白 ●用途:スイカ・メロン

アイベリー



アイベリー本体

アイベリークッション

いちごクッション用 わた

イチゴパック ギフト用



イチゴ個包装用



LSG-13

トマトパック ギフト用

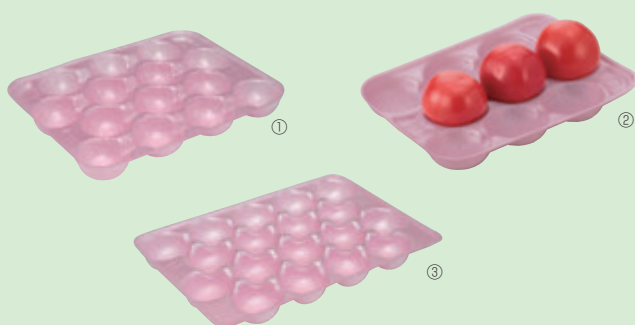

キウイパック

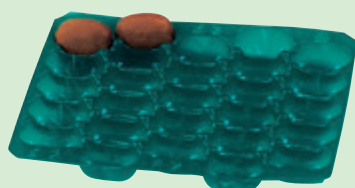
キウイパック3.6kg用
※ギフト箱はありません。

アイベリー本体

品番	品名	サイズ	入数	重量
① LT-207	6穴	167×235	1,000(100×10)	16.83g
② LT-208	8穴	167×235	1,000(100×10)	16.83g
③ LT-209	12穴	167×235	1,000(100×10)	16.83g
④ LT-210	15穴	167×235	1,000(100×10)	16.83g
⑤ LT-211	16穴	167×235	1,000(100×10)	16.83g
⑥ LT-212	18穴	167×235	1,000(100×10)	16.83g

●材質:PET ●用途:いちご

アイベリークッション

品番	品名	サイズ	入数	重量
① LT-213	6穴	167×235	1,000(100×10)	2.25g
② LT-214	8穴	167×235	1,000(100×10)	2.25g
③ LT-215	12穴	167×235	1,000(100×10)	2.25g
④ LT-216	15穴	167×235	1,000(100×10)	2.25g
⑤ LT-217	16穴	167×235	1,000(100×10)	2.25g
⑥ LT-218	18穴	167×235	1,000(100×10)	2.25g

●材質:PE ●用途:いちご

L-446W

いちごクッション用 わた

サイズ:175×245

入数:100

重量:4g

●材質:樹脂綿 ●色:白 ●用途:いちご

Information

品番+ホール数でご注文ください

例 LSG-4-8 ベリーホール8

ホール数は、下記より選んでください

①②③:8・9・12・15・18

④:5・6・8

イチゴパック ギフト用

品番	品名	サイズ	入数	重量
① LSG-4+	ベリーホール	232×160	800	8g
② LSG-5+	ベリークッション	237×167	1,000	5g
③ LSG-6+	ESベリー本体	237×167	1,000	19g
④ LSG-7+	イチゴFFクッション	145×100	1,000	2g

●材質:PS+不織布 ●色:白

LSG-13

フルーツフードパック深型

サイズ 外寸 168×122×50

内寸 (145)(100)

入数:1,000

重量:10g

●材質:PET ●色:透明T

Information

品番+ホール数でご注文ください

例 LSG-10-6 トマトパック1kg用6

ホール数は、下記より選んでください

①:6・8・10・12・14・16・18

②:4・5・6・7・9・10・13・16・18・20

③:9・12・15・18・20・24・30

トマトパック ギフト用

品番	品名	サイズ	入数	重量
① LSG-10+	トマトパック1kg用	245×187	1,000	4g
② LSG- 9+	トマトパック1.3kg用	245×190	600	5g
③ LSG- 8+	フルーツトマトパック	290×195	650	6g

●材質:①/PP ②③/インターフォーム(PS) ●色:ピンク ●梱包形態:段ボール
※トマトBOX P.41参照

ペットキウイグリーン

品番	品名	サイズ	入数	重量
① LT-201	21穴	410×330	600(100×6)	29.50g
② LT-202	24穴	410×330	600(100×6)	29.50g
③ LT-203	27穴	410×330	600(100×6)	29.50g
④ LT-204	30穴	410×330	600(100×6)	29.50g
⑤ LT-205	33穴	410×330	600(100×6)	29.50g
⑥ LT-206	36穴	410×330	600(100×6)	29.50g

●材質:PP

何度でも生まれ変わる 環境にやさしいパッケージです。

飲料水や調味料の容器としておなじみのペットボトルと同じ
ポリエステルから変身した“リサイクルポリエステル製”のパッケージ。
何度でもリサイクルが可能で、限りある資源を有効活用するエコ商品です。
しかも焼却時に有毒ガスや黒煙も発生しません。

※弊社の製品は厚生労働省告示第20号による食品衛生法に適合しています。
※トレーのサイズは外寸表記です。



エコPETトレイ



LTEUK-200



LTEUR-200



LTEUS-250



LTEUR-250



LTEUS-280



LTEUS-300Y



LTEUS-305G



LTEUK-300



LTEU-300



LTEUK-400



LTEUK-500



LTEU-500

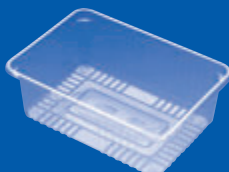

LTEUK-450

いちご用

(小袋入数 100枚)

LTEUK-200 苺UK-200

元

サイズ: 163×113×35
入数: 2,000 重量: 6.2g
●材質: PET

LTEUR-200 いちご200g用平トレイ透明

元

サイズ: 181×125×29
入数: 2,000 重量: 9.0g
●材質: PET

LTEUS-250 UK-250

元

サイズ: 162×114×32
入数: 2,000 重量: 6.2g
●材質: PET

LTEUR-250 いちご250g用平トレイ透明

元

サイズ: 198×130×28
入数: 2,000 重量: 10.3g
●材質: PET

LTEUS-280 UK-280

元

サイズ: 163×115×38
入数: 2,000 重量: 6.1g
●材質: PET

LTEUS-300Y US-300Y

元

サイズ: 161×114×43
入数: 2,000 重量: 6.1g
●材質: PET

LTEUS-305G US-305G

元

サイズ: 164×114×42
入数: 2,000 重量: 6.4g
●材質: PET

LTEUK-300 苺UK-300

元

サイズ: 163×113×48
入数: 3,000 重量: 6.2g
●材質: PET

LTEUK-300A 苺UK-300特厚

元

サイズ: 163×113×48
入数: 2,000 重量: 9.9g
●材質: PET

LTEU-300 苺U-300

元

サイズ: 171×115×49
入数: 2,000 重量: 6.5g
●材質: PET

LTEU-300A 苺U-300特厚

元

サイズ: 171×115×49mm
入数: 1,800 重量: 10.4g
●材質: PET

LTEUK-400 苺UK-400

元

サイズ: 172×122×55mm
入数: 1,800 重量: 8.3g
●材質: PET

LTEUK-500 苺UK-500

元

サイズ: 172×122×70
入数: 1,800 重量: 8.3g
●材質: PET

LTEUK-500A 苺UK-500特厚

元

サイズ: 172×122×70
入数: 1,600 重量: 11.1g
●材質: PET

LTEU-500 U-500

元

サイズ: 173×125×69
入数: 2,000 重量: 8.7g
●材質: PET

LTEU-500A U-500特厚

元

サイズ: 173×125×69
入数: 1,400 重量: 11.6g
●材質: PET

LTEUK-450 UK-450

元

サイズ: 177×122×57
入数: 1,600 重量: 8.7g
●材質: PET

イチジクにも
使用できます。



LTEUR-200B

LTEUR-250B

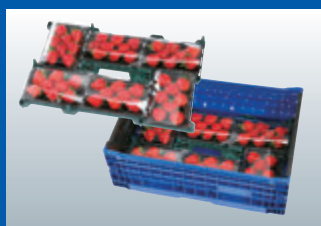

LCP-5

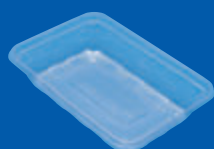

LTEU-21S



LTEU-13



LTEU-13B



LTEU-14B

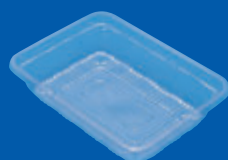

LTEU-15



LTEU-21



LTEU-24



LTEU-25

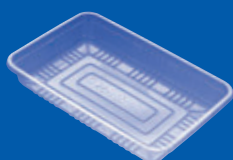

LTEU-25S



LTEU-27



LTEU-36

黒トレイ

(小袋入数 100枚)

LTEUR-200B

いちご200g用平トレイ黒 元

サイズ:181×125×29

入数:2,000

重量:12.4g

●材質:PET

LTEUR-250B

いちご250g用平トレイ黒 元

サイズ:198×130×28

入数:2,000

重量:14.2g

●材質:PET

LCP-5

いちご平詰用トレイ
PSTR250平(黒) 元

サイズ:198×133×25

入数:1,000(100×10)

重量:4g

●材質:PSP

フルーツトレイ

LTEU-21S

U-21S 元

サイズ:200×140×40

入数:1,600

重量:11.3g

●材質:PET

LTEU-13

U-13 元

サイズ:171×133×38

入数:2,000

重量:7.6g

●材質:PET

LTEU-13B

U-13黒底抜き 元

サイズ:171×133×38

入数:2,000

重量:7.6g

●材質:PET

LTEU-14B

U-14黒底抜き 元

サイズ:180×133×38

入数:2,000

重量:9.7g

●材質:PET

LTEU-15

U-15 元

サイズ:180×132×39

入数:1,800

重量:9.6g

●材質:PET

LTEU-15A

U-15特厚 元

サイズ:180×132×39

入数:1,600

重量:12.7g

●材質:PET

LTEU-21

U-21 元

サイズ:200×140×50

入数:1,600

重量:11.3g

●材質:PET

LTEU-21A

U-21特厚 元

サイズ:200×140×50

入数:1,200

重量:15.0g

●材質:PET

LTEU-24

U-24 元

サイズ:211×155×52

入数:1,200

重量:12.6g

●材質:PET

LTEU-25

U-25 元

サイズ:227×156×50

入数:1,000

重量:14.1g

●材質:PET

LTEU-25A

U-25特厚 元

サイズ:227×156×50

入数:1,000

重量:18.85g

●材質:PET

LTEU-25S

U-25S 元

サイズ:227×156×35

入数:1,200

重量:14.1g

●材質:PET

LTEU-27

U-27 元

サイズ:231×166×62

入数:1,200

重量:15.3g

●材質:PET

LTEU-27A

U-27特厚 元

サイズ:231×166×62

入数:1,000

重量:22.9g

●材質:PET

LTEU-36

U-36 元

サイズ:247×178×68

入数:800

重量:23.6g

●材質:PET

LTEU-36A

U-36特厚 元

サイズ:247×178×68

入数:800

重量:26.4g

●材質:PET



LTEU-80



LTEU-81

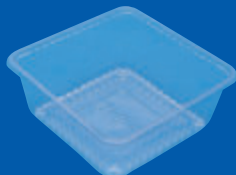

LTEU-81F



LTEU-82



LTEU-83



LTEU-84A



LTEU-100



LTEUB-4500



LTEUB-5700



LTEUK-12



LTEUK-20



LTEUK-30

※トレーのサイズは外寸表記です。

(小袋入数 100枚)

フルーツトレイ

LTEU-80

U-80

元

サイズ:165×165×50

入数:1,600 重量:10.8g

●材質:PET

LTEU-81

U-81

元

サイズ:186×186×50

入数:1,200 重量:13.75g

●材質:PET

LTEU-81A

U-81特厚

元

サイズ:186×186×50

入数:800 重量:18.34g

●材質:PET

LTEU-81F

U-81深型

元

サイズ:186×186×75

入数:900 重量:20.6g

●材質:PET

LTEU-82

U-82

元

サイズ:200×200×50

入数:1,200 重量:15.8g

●材質:PET

LTEU-82A

U-82特厚

元

サイズ:200×200×50

入数:800 重量:21.0g

●材質:PET

LTEU-83

U-83

元

サイズ:210×210×50

入数:800 重量:17.4g

●材質:PET

LTEU-83A

U-83特厚

元

サイズ:210×210×50

入数:800 重量:23.2g

●材質:PET

LTEU-84A

U-84特厚

元

サイズ:220×220×50

入数:400 重量:25.9g

●材質:PET

LTEU-100

U-100

元

サイズ:267×186×71

入数:600 重量:26.6g

●材質:PET

LTEUB-4500

UB-4500

元

サイズ:310×235×80

入数:400 重量:39.0g

●材質:PET

LTEUB-5700

UB-5700

元

サイズ:368×288×73

入数:200 重量:71.0g

●材質:PET

LTEUK-12

UK-12

元

サイズ:192×124×48

入数:1,600 重量:9.6g

●材質:PET

LTEUK-20

UK-20

元

サイズ:220×130×55

入数:600 重量:15.3g

●材質:PET

LTEUK-30

UK-30

元

サイズ:220×130×90

入数:600 重量:15.3g

●材質:PET



黒トレイ

(小袋入数 100枚)

LTEUK-300B
UK-300特厚黒

元

サイズ:163×113×48

入数:2,000

重量:10.3g

●材質:PET

LTEU-300B
U-300特厚黒

元

サイズ:171×115×49

入数:1,800

重量:10.7g

●材質:PET

LTEU-500B
U-500特厚黒

元

サイズ:173×125×69

入数:1,400

重量:11.7g

●材質:PET

LTEU-15B
U-15特厚黒

元

サイズ:180×132×39

入数:1,600

重量:13.3g

●材質:PET

LTEU-21B
U-21特厚黒

元

サイズ:200×140×50

入数:1,200

重量:15.5g

●材質:PET

LTEU-80B
U-80特厚黒

元

サイズ:165×165×50

入数:1,400

重量:14.8g

●材質:PET

LTEU-81B
U-81特厚黒

元

サイズ:186×186×50

入数:800

重量:18.9g

●材質:PET

LTEU-82B
U-82特厚黒

元

サイズ:200×200×50

入数:800

重量:21.6g

●材質:PET

フルーツパック2個用

フルーツパックBP2S

元

品番	品名	サイズ	入数	重量
① LBP-2SB	黒	200×107×46	1,200(100×12)	9.30g
② LBP-2ST	透明	200×107×46	1,200(100×12)	9.30g

●材質:PET ●仕様:100枚ポリ袋入

フルーツパックBP2M

元

品番	品名	サイズ	入数	重量
① LBP-2MB	黒	214×114×46	1,000(100×10)	11g
② LBP-2MG	グリーン	214×114×46	1,000(100×10)	11g
③ LBP-2MM	ムラサキ	214×114×46	1,000(100×10)	11g
④ LBP-2MT	クリアー	214×114×46	1,000(100×10)	11g
⑤ LBP-2MY	イエロー	214×114×46	1,000(100×10)	11g
⑥ LBP-2MP	ピンク	214×114×46	1,000(100×10)	11g

●材質:黒①④/PET、②③⑤⑥/PP-PS ●仕様:100枚ポリ袋入

フルーツパックBP2L

元

品番	品名	サイズ	入数	重量
① LBP-2LB	黒	228×128×46	1,000(100×10)	12g
② LBP-2LG	グリーン	228×128×46	1,000(100×10)	12g
③ LBP-2LM	ムラサキ	228×128×46	1,000(100×10)	12g
④ LBP-2LT	クリアー	228×128×46	1,000(100×10)	12g
⑤ LBP-2LY	イエロー	228×128×46	1,000(100×10)	12g
⑥ LBP-2LP	ピンク	228×128×46	1,000(100×10)	12g
⑦ LBP-2LK	金	228×128×46	1,000(100×10)	12g

●材質:①④/PET、②③⑤⑥⑦/PP-PS ●仕様:100枚ポリ袋入

底マド付の浅型タイプ 2個用

BPフルーツ

元

品番	品名	サイズ	入数	重量
① LBP-43	2M浅マド 黒	204×107×31	1,200(100×12)	8.5g
② LBP-44	2L浅マド 黒	220×123×35	1,200(100×12)	10.5g

●材質:PET ●仕様:100枚ポリ袋入

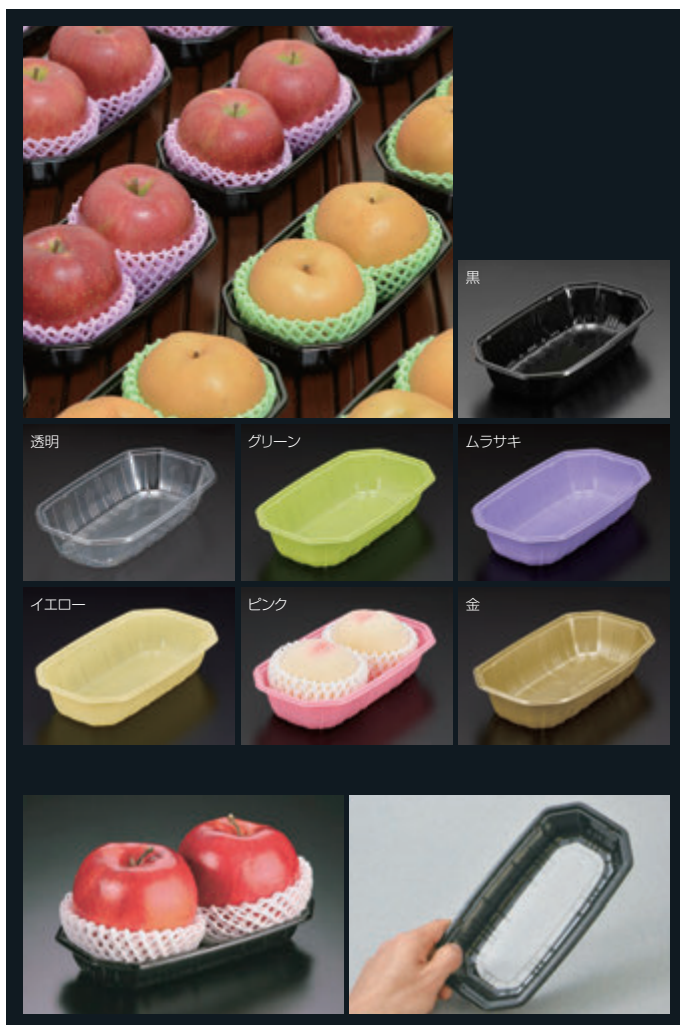



段積みが出来、ボリューム感ある売り場作りが可能です。



マイバックやレジ袋の中で積み重ねても中身が潰れません。



本体の窪みにしっかり嵌まりこみ、安定した積み重ねが可能です。



蓋を押しても、元に戻る高い復元性があります。



※トレイのサイズは外寸表記です。

フルーツパック3個用

フルーツパックBP3M

元

品番	品名	サイズ	入数	重量
① LBP-3MB	黒	225×205×46	600(100×6)	15g
② LBP-3MT	クリアー	225×205×46	600(100×6)	15g

●材質:PET ●仕様:100枚ポリ袋入

フルーツパック4個用

フルーツパックBP4M

元

品番	品名	サイズ	入数	重量
① LBP-4MB	黒	200×200×45	600(100×6)	17.8g
② LBP-4MG	グリーン	200×200×45	600(100×6)	17.8g
③ LBP-4MM	ムラサキ	200×200×45	600(100×6)	17.8g
④ LBP-4MO	オレンジ	200×200×45	600(100×6)	17.8g
⑤ LBP-4MP	ピンク	200×200×45	600(100×6)	17.8g

●材質:PP-PS ●仕様:100枚ポリ袋入

フルーツパックBP4L

元

品番	品名	サイズ	入数	重量
① LBP-4LB	黒	210×210×47	600(100×6)	20.7g
② LBP-4LG	グリーン	210×210×47	600(100×6)	20.7g
③ LBP-4LM	ムラサキ	210×210×47	600(100×6)	20.7g
④ LBP-4LP	ピンク	210×210×47	600(100×6)	20.7g

●材質:PP-PS ●仕様:100枚ポリ袋入

つぶれにくい!積み重ね可能なイチゴトレイと蓋は別売です。

いちごトレイ

元

品番	品名	サイズ	入数	重量
① LCP-1	STR300T-1	164×114×41	2,000(100×20)	6.2g
② LCP-2	STR250M	164×114×37	2,000(100×20)	6.7g
③ LCP-3	専用蓋STR-R 6H	166×116×37	1,000(100×10)	8.9g
④ LCP-4	専用蓋STR-R(深) 6H	166×116×42	1,000(50×20)	9.1g

●材質:①-②/PET,③-④/エコPET ●仕様:③④/穴数 6H

GPRシリーズに1個入れ容器の登場!
丸みのある形状が果実・野菜の持つ
美味しさを際立たせます。

フードパック

元

品番	品名	サイズ	入数	重量
① LCP-17	GPR-M. 6H	204×127×83	600(50×12)	24g
② LCP-18	GPR-L. 6H	236×146×73	300(50× 6)	33.4g

●材質:PET ●仕様:穴数 6H

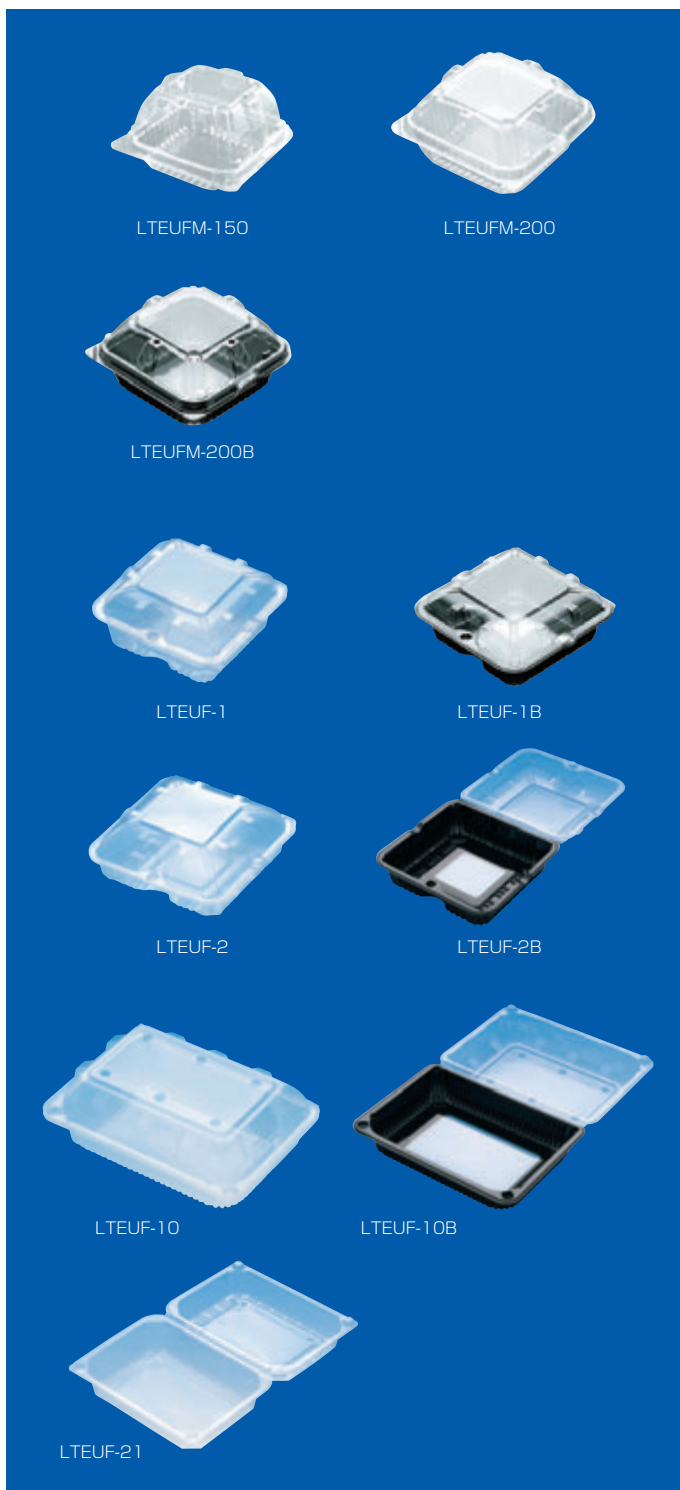

LTEUFM-150



LTEUFM-200



LTEUFM-200B

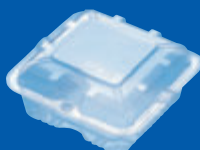

LTEUF-1

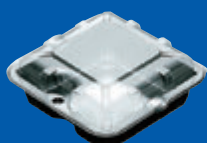

LTEUF-1B

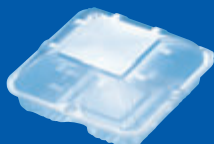

LTEUF-2



LTEUF-2B



LTEUF-10



LTEUF-10B



LTEUF-21

トマトパック

LTEUFM-150 トマトパック150

元

サイズ:105×105×34(フタ25)

入数:1,500 重量:7.5g

●材質:PET ●仕様:4H(穴あり)

LTEUFM-200 トマトパック200

元

サイズ:116×114×35(フタ24)

入数:1,500 重量:9.0g

●材質:PET ●仕様:4H(穴あり)

LTEUFM-200B トマトパック200黒

元

サイズ:116×114×35(フタ24)

入数:1,500 重量:9.0g

●材質:PET ●仕様:4H(穴あり)

LTEUF-1 トマトパックUF-1

元

サイズ:143×141×35(フタ23)

入数:1,000 重量:13.5g

●材質:PET

LTEUF-1B トマトパック1黒

元

サイズ:143×141×35(フタ23)

入数:1,000 重量:13.5g

●材質:PET

LTEUF-2 トマトパックUF-2

元

サイズ:156×155×37(フタ29)

入数:1,000 重量:16.1g

●材質:PET

LTEUF-2B トマトパックUF-2B

元

サイズ:156×155×37(フタ29)

入数:1,000 重量:16.1g

●材質:PET

LTEUF-10 トマトパックUF-10

元

サイズ:181×130×31(フタ30)

入数:1,000 重量:15.8g

●材質:PET ●仕様:6H(穴あり)

LTEUF-10B トマトパックUF-10B

元

サイズ:181×130×31(フタ30)

入数:1,000 重量:15.8g

●材質:PET ●仕様:6(穴あり)

LTEUF-21 トマトパックUF-21

元

サイズ:183×140×35(フタ30)

入数:600 重量:19.0g

●材質:PET ●仕様:4H(穴あり)

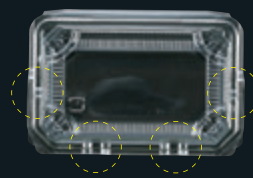

通気が良い、
4箇所のダクト。

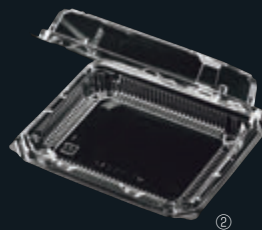

ミニトマトのほか、少量の果実に丁度良い通気性に配慮したシンプルな嵌合フードパック。汎用性のある形状で様々な用途にご使用いただけます。

フードパック

元

品番	品名	サイズ	入数	重量
① LCP-15	MT-120AP	140×94×42	1,200(50×24)	7.9g
② LCP-16	MT-150AP	140×113×38	900(50×18)	10.4g

●材質:PET



LBP-27



果実本体の半分以上が見えているので、痛みや傷も発見しやすい。



①

②



LCP-37



LCP-39



LCP-40



LBP-28G



LBP-30G



LBP-30W



LBP-31

※トレーのサイズは外寸表記です。

こだわりフルーツ 一玉用

LBP-27

CSフルーツ1 クリア

元

サイズ: 145×148×122

入数: 400(50×8) 重量: 24.1g

●材質: PET

輸送時の揺れや衝撃も吸収する
ハンモックのようなフワリとした構造の
もも専用容器。

ふわーりと2P-L

元

品番	品名	サイズ	入数	重量
① LCP-19	蓋大深	190×120×73	1,000(50×20)	14g
② LCP-20	本体W1	188×109×51	250(50×5)	24g

●材質: ①PET ②PET-不織布

LCP-37

VF6TトマトPOS(V2)

元

サイズ: 129×125×56

入数: 1,200(100×12) 重量: 6.5g

●材質: OPS

LCP-39

FQ4キウイ

元

サイズ: 159×127×40

入数: 3,000(100×30) 重量: 6.3g

●材質: OPS

LCP-40

VF8ハウスみかん

元

サイズ: 191×129×48

入数: 2,000(100×20) 重量: 7.7g

●材質: OPS

マルチカップ 角

トレーと蓋は別売です。

マルチカップ角本体

元

品番	品名	サイズ	入数	重量
① LBP-28G	500MS緑	104×104×72	1,000(50×20)	11g
② LBP-28W	500MS白	104×104×72	1,000(50×20)	11g
③ LBP-30G	751MS緑	116×116×91	600(50×12)	19g
④ LBP-30W	751MS白	116×116×91	600(50×12)	19g

●材質: PET

マルチカップ角フタ

元

品番	品名	サイズ	入数	重量
① LBP-29	500MS用 EC104-FC	104×104×14	2,000(100×20)	4.5g
② LBP-31	751MS用 EC116-FC	116×116×15	1,200(100×12)	5.9g

●材質: PET

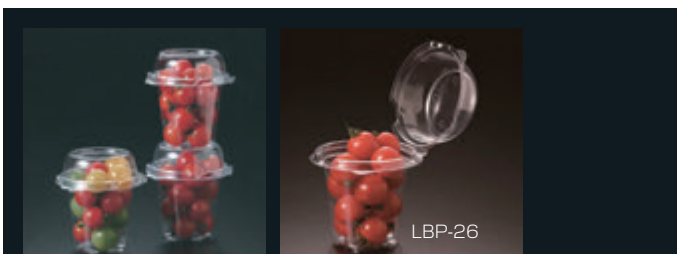

LBP-26



LBP-36

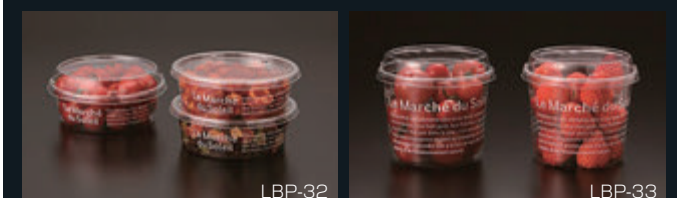

LBP-32

LBP-33



LBP-34

LBP-35



積み重ねも安心です

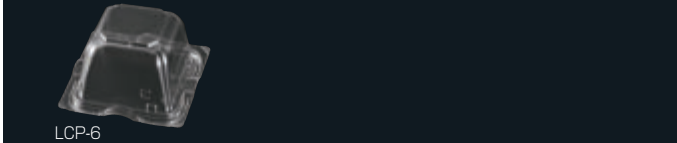

LCP-6



LCP-7

LCP-8

LCP-9



LCP-10

LCP-11



LCP-12

LCP-13



LCP-14

CSミニトマト150

LBP-26

CSミニトマト150

元

サイズ:95φ×80(30)

入数:1,000(50×20) 重量:13g

●材質:PET

マルチカップ マルシェ

マルチカップ マルシェ

元

品番	品名	サイズ	入数	重量
① LBP-32	320	129φ×44	1,500(100×15)	8.1g
② LBP-33	430	101φ×80	1,250(50×25)	8.7g
③ LBP-34	500	120φ×80	1,000(50×20)	14g
④ LBP-35	650	129φ×70	750(50×15)	13.4g
⑤ LBP-36	700	129φ×88	750(50×15)	16.6g

●材質:PET

マルチカップ フタ

元

品番	品名	サイズ	入数	重量
① LBP-32FA	320:650:700用 129φFSL	129φ×23	1,500(100×15)	5.9g
② LBP-32FB	320:650:700用 129φFSL穴4H	129φ×23	1,500(100×15)	5.4g
③ LBP-33FA	430用 101φFSL	101φ×20	2,500(100×25)	2.9g
④ LBP-33FB	430用 101φFSL穴4H	101φ×20	2,500(100×25)	2.8g
⑤ LBP-34FA	500用 120φFSL	20φ× 9	1,000(100×10)	4.3g
⑥ LBP-34FB	500用 120φFSL穴6H	120φ× 9	1,000(100×10)	4.3g

●材質:PET

青果物には容器を逆さ使用で
ボリューム感の演出。
4穴開きタイプやダクト付タイプも
ご用意しています。

LCP-6

VF-APダイス 105角D 本体・4H

元

サイズ:105×105×63

入数:1,500(50×30) 重量:7.5g

●材質:エコPET
●仕様:穴数 4H、ダクト付

LCP-7

VF-APダイス 105角D 内外嵌合蓋

元

サイズ:105×105×10

入数:1,500(50×30) 重量:4.1g

●材質:エコPET

LCP-8

VF-APダイス 105角D 内外嵌合蓋BW

元

サイズ:105×105×10

入数:1,500(50×30) 重量:4.1g

●材質:エコPET

LCP-9

VF-APダイス 105角D 内外嵌合蓋GW

元

サイズ:105×105×10

入数:1,500(50×30) 重量:4.1g

●材質:エコPET

LCP-10

VF-APダイス 140角 本体

元

サイズ:140×140×80

入数:600(50×12) 重量:17.8g

●材質:エコPET

LCP-11

VF-APダイス 140角 本体・4H

元

サイズ:140×140×80

入数:600(50×12) 重量:17.9g

●材質:エコPET

LCP-12

VF-APダイス 140角 内外嵌合蓋

元

サイズ:140×140×10

入数:600(50×12) 重量:7.3g

●材質:エコPET

LCP-13

VF-APダイス 140角 内外嵌合蓋BW

元

サイズ:140×140×10

入数:600(50×12) 重量:7.3g

●材質:エコPET

LCP-14

VF-APダイス 140角 内外嵌合蓋GW

元

サイズ:140×140×10

入数:600(50×12) 重量:7.3g

●材質:エコPET

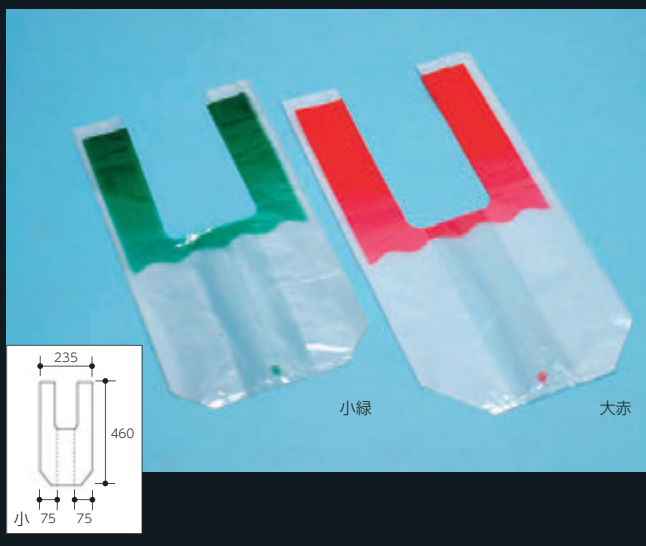

※袋のサイズは外寸表記です。

スイカ袋

チャック付スイカ袋

元

品番	品名	サイズ	入数	重量
① LHR-500	小	330×120×130+ベロ50	1,000(50×20)	7.3g
② LHR-501	中	360×150×165+ベロ50	1,000(50×20)	9.0g
③ LHR-502	大	400×150×205+ベロ50	1,000(50×20)	11.1g

●材質:OPP防曇 厚さ0.04mm

カットスイカ袋

元

品番	品名	サイズ	入数	重量
① LBP-15	ポーターM	360×150×215+ベロ50	1,000(50×20)	8.3g
② LBP-16	ウェーブM	360×150×215+ベロ50	1,000(50×20)	8.3g
③ LBP-17	ポーターL	400×150×225+ベロ50	1,000(50×20)	9.5g
④ LBP-18	ウェーブL	400×150×225+ベロ50	1,000(50×20)	9.5g

●材質:OPP防曇 厚さ0.04mm

バナナ・スイカパック

元

品番	品名	サイズ	入数	重量
① L-825P	バナナパック B-1P	250×380	4,000(100×40)	3.9g
② L-826P	スイカパック大W-1P	270×430	4,000(100×40)	4.9g
③ L-827P	スイカパック小W-2P	250×380	4,000(100×40)	3.9g

●材質:OPP防曇(両面) 厚さ0.025mm ●仕様:プラマーク入、①穴数 6H

スイカ袋

元

品番	品名	サイズ	入数	重量
① LHR-301	大赤	260/440×520	1,000(100×10)	23.15g
② LHR-401	小緑	235/385×460	1,000(100×10)	14.66g

●材質:LDPE 厚さ①0.055mm ②0.045mm ●仕様:プラマーク入、スミ切り、100枚内袋

角底袋なので自立性にすぐれ、
フルーツ等(みかん等)
比較的重量のある商品に
適しています。

Fベストバッグ

品番	品名	サイズ	入数	重量
① LMG-1KA	1kg用無地	230×90×300	2,500(100×25)	4.4g
② LMG-1KB	1kg用印刷付	230×90×300	2,500(100×25)	4.4g
③ LMG-2KA	2kg用無地	230×120×330	2,500(100×25)	5.6g
④ LMG-2KB	2kg用印刷付	230×120×330	2,500(100×25)	5.6g
⑤ LMG-3KA	3kg用無地	290×120×370	2,000(100×20)	7.5g
⑥ LMG-3KB	3kg用印刷付	290×120×370	2,000(100×20)	7.5g

●材質:OPP ①②厚さ0.034mm ③④厚さ0.038mm ⑤⑥厚さ0.04mm
●仕様:穴付



各サイズ無地と柄付の
2種類あります。

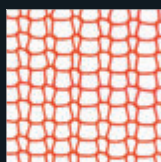

印刷柄

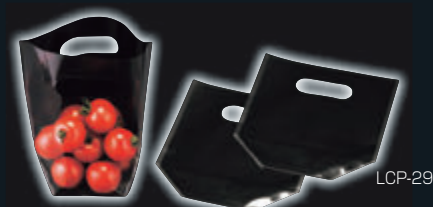

LCP-29



LCP-30



LCP-31



LCP-32



LCP-36

印刷規格 サンバッグシリーズ

サンバッグ

品番	品名	サイズ	入数	重量
① LCP-29	B-1618黒	160×80×180	5,000(100×50)	2.56g
② LCP-30	B-2022黒	200×90×220	4,000(100×40)	3.6g
③ LCP-31	B-1618雲電	160×80×180	5,000(100×50)	2.56g
④ LCP-32	B-2022雲電	200×90×220	4,000(100×40)	3.6g

●材質:OPP 厚さ0.04mm

無地規格 サンバッグシリーズ

サンバッグB

品番	品名	サイズ	入数	重量
① LCP-34	1618ブラ	160×80×180	5,000(100×50)	2.15g
② LCP-36	2027ブラ	200×100×270	3,000(100×30)	5.35g

●材質:①OPP 厚さ0.04mm ②OP//CP 厚さ0.05mm

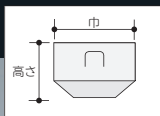
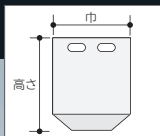

※袋のサイズは外寸表記です。

ハンドGTバック

元

品番	品名	サイズ	入数	重量
① LMK-GT30	30	150× 80×180	4,000	2.11g
② LMK-GT50	50	160× 80×250	4,000	3.03g
③ LMK-GT100	100	200× 90×245	4,000	3.81g
④ LMK-GT200	200	240×120×310	3,000	5.82g
⑤ LMK-GT300	300	300×120×310	2,000	7.44g
⑥ LMK-GT400	400	300×120×350	2,000	8.31g

●材質:OPP 厚さ0.04mm

●仕様:ブラマーク入、小袋100枚入、穴数 ①1H ②~⑥2H

LLハンドGTバック

元

品番	品名	サイズ	入数	重量
① LMK-LL200	200	200×100×170	5,000	3.55g
② LMK-LL250	250	250×100×170	4,000	4.55g
③ LMK-LL300	300	300×100×170	2,000	5.55g

●材質:OPP 厚さ0.05mm

●仕様:ブラマーク入、小袋100枚入

スタンドバッグ

スタンドバッグ

元

品番	品名	サイズ	入数	重量
① LBP-8	No.2B	240×120×240	2,000(100×20)	5.42g
② LBP-9	No.3	200× 90×220	3,000(100×30)	4.00g
③ LBP-50	No.4B	160× 80×190	4,000(100×40)	2.56g

●材質:OPP防曇

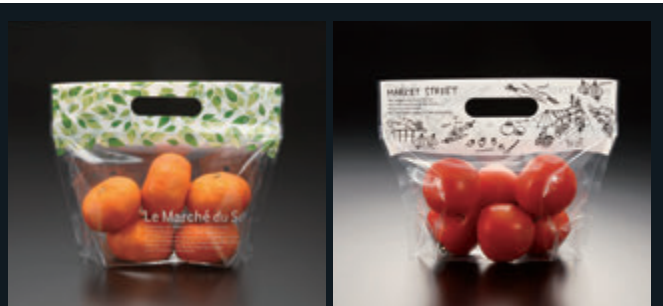

リーフ

MS白

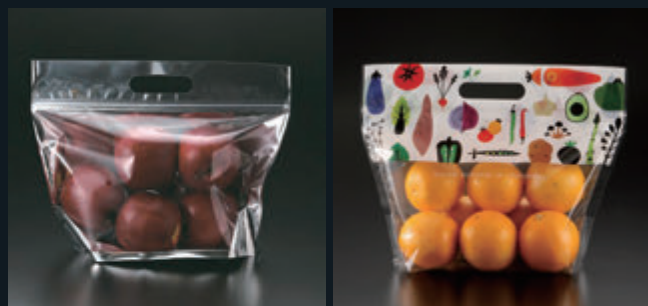

銀

ファーム



①

②



①

②

チャック付スタンドバッグ

チャック付スタンドバッグS

元

品番	品名	サイズ	入数	重量
① LBP-11	リーフ	260×100×210+ペ060	500(50×10)	9.50g
② LBP-12	MS白	260×100×210+ペ060	500(50×10)	9.50g

●材質:OPP//CPP

チャック付スタンドバッグM

元

品番	品名	サイズ	入数	重量
① LBP-13	リーフ	315×130×195+ペ055	500(50×10)	12.44g
② LBP-14	ファーム	315×130×195+ペ055	500(50×10)	12.44g
③ LBP-39	銀	315×130×195+ペ055	500(50×10)	12.44g

●材質:OPP//CPP

ワリフスタンドバッグ

ワリフスタンドバッグ

元

品番	品名	サイズ	入数	重量	JAN
① LBP-51	20-22	200×90×170+ペ050	2,000	8g	4589443400937
② LBP-52	23-26	230×100×210+ペ050	1,500	9g	4589443400944

●材質:表/ワリフ、裏/OPP//PE、取手部分/PE

OPP防曇袋

トマトくらぶ

元

品番	品名	サイズ	入数	重量
① LMK-M15	小	150×80×180	4,000(100×40)	2.11g
② LMK-M16	大	200×90×225	4,000(100×40)	3.52g

●材質:OPP防曇 厚さ0.04mm ●仕様:穴数 2H、POS付

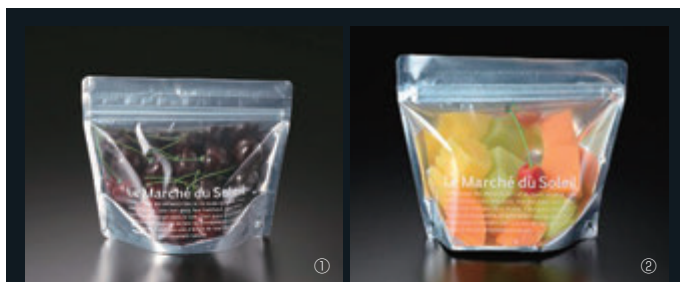

※袋のサイズは外寸表記です。

チャック付スタンド袋

チャック付ST袋 銀

品番	品名	サイズ	入数	重量
① LBP-41	マルシェ1614	160×81×110+ベロ30	3,000(50×60)	4g
② LBP-42	マルシェ1816	180×81×130+ベロ30	3,000(50×60)	4.7g

●材質:表/PET//OPP防曇、裏/アルミ蒸着PET//CPP



ハコラミ

リーフ柄

品番	品名	サイズ	入数	重量
① LBP-6	M HL-200	120×100×160+ベロ50	2,000(500×4)	3.65g
② LBP-7	L HL-400	140×100×180+ベロ50	2,000(500×4)	4.75g

●材質:PET//CPP防曇 厚さ0.065mm

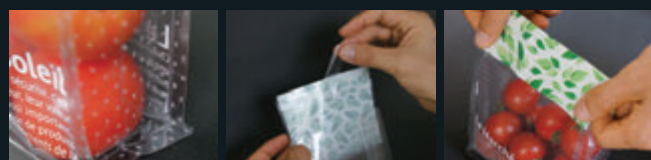

青果物に最適な通気孔

テープを剥がすだけ!のり付

折り位置がわかるミシン目

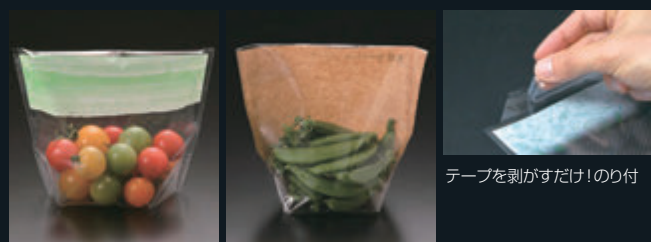

②LBP-37B

③LBP-37C

テープを剥がすだけ!のり付

テープ付スタンド袋 ベジパオ

ベジパオ16-12

品番	品名	サイズ	入数	重量
① LBP-37A	マルシェ	160×70×120+ベロ30	2,000(100×20)	1.98g
② LBP-37B	リーフ	160×70×120+ベロ30	2,000(100×20)	1.93g
③ LBP-37C	未晒	160×70×120+ベロ30	2,000(100×20)	2.5g

●材質:OPP



①LBP-38A

②LBP-38B

ベジパオ17-15

品番	品名	サイズ	入数	重量
① LBP-38A	マルシェ	175×100×150+ベロ30	2,000(100×20)	2.72g
② LBP-38B	リーフ	175×100×150+ベロ30	2,000(100×20)	2.73g
③ LBP-38C	未晒	175×100×150+ベロ30	2,000(100×20)	3.5g

●材質:OPP



チャック付なので、使いたい分だけ使用し、保存できます。

底マチが広いので、商品を安定してたてられます。

有孔チャック付袋

有孔によって通気性を保ち、同時に孔を細かくすることにより異物混入を防ぎます。

有孔チャック付袋

品番	品名	サイズ	入数	重量
① LCP-21	1314	130×60×110+ベロ30	3,000(50×60)	1.62g
② LCP-22	1316	130×60×130+ベロ30	3,000(50×60)	1.81g

●材質:OPP 厚さ0.04mm

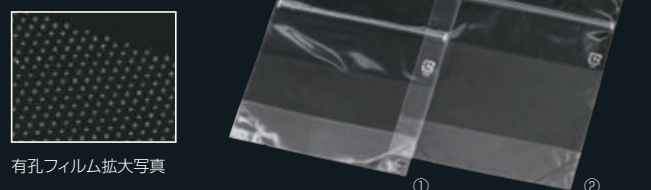

有孔フィルム拡大写真

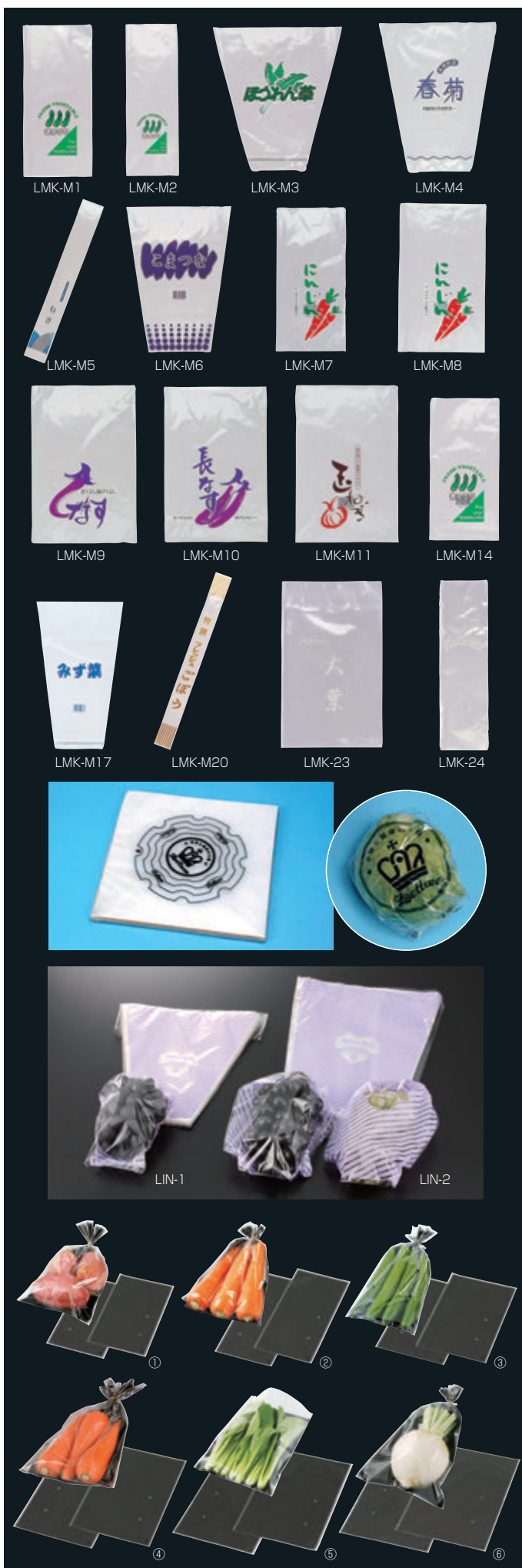

OPP防曇袋

LMK-M1
きゅうり(大)

サイズ:160×340
 入数:10,000(100枚×100袋) 重量:2.48g
 ●材質:OPP防曇 厚さ0.025mm
 ●仕様:穴数 2H

LMK-M3
ほうれん草

サイズ:280/120×300
 入数:10,000(100枚×100袋) 重量:2.18g
 ●材質:OPP防曇 厚さ0.02mm

LMK-M5
グリーンねぎ

サイズ:90×650
 入数:10,000(100枚×100袋) 重量:2.29g
 ●材質:OPP防曇 厚さ0.02mm

LMK-M7
にんじん(小)

サイズ:150×300
 入数:10,000(100枚×100袋) 重量:1.64g
 ●材質:OPP防曇 厚さ0.02mm
 ●仕様:POS付

LMK-M9
なす

サイズ:230×340
 入数:5,000(100枚×50袋) 重量:2.85g
 ●材質:OPP防曇 厚さ0.02mm
 ●仕様:穴数 2H, POS付

LMK-M11
玉ねぎ

サイズ:200×300
 入数:10,000(100枚×100袋) 重量:2.18g
 ●材質:OPP防曇 厚さ0.02mm
 ●仕様:穴数 4H, POS付

LMK-M17
みず菜

サイズ:235/135×400
 入数:6,000(100枚×60袋) 重量:2.69g
 ●材質:OPP防曇 厚さ0.02mm
 ●仕様:POS付

LMK-M23
大葉印刷(テープ付)

サイズ:110×145/175
 入数:20,000(100枚×200袋) 重量:0.64g
 ●材質:OPP防曇 厚さ0.025mm
 ●仕様:穴数 2H, POS付

LMK-M2
きゅうり(小)

サイズ:120×340
 入数:10,000(100枚×100袋) 重量:1.86g
 ●材質:OPP防曇 厚さ0.025mm
 ●仕様:穴数 2H

LMK-M4
春菊

サイズ:220/120×270
 入数:10,000(100枚×100袋) 重量:1.67g
 ●材質:OPP防曇 厚さ0.02mm

LMK-M6
こまつな

サイズ:250/150×340
 入数:10,000(100枚×100袋) 重量:2.48g
 ●材質:OPP防曇 厚さ0.02mm
 ●仕様:POS付

LMK-M8
にんじん(大)

サイズ:180×300
 入数:10,000(100枚×100袋) 重量:1.97g
 ●材質:OPP防曇 厚さ0.02mm
 ●仕様:POS付

LMK-M10
長なす

サイズ:230×340
 入数:5,000(100枚×50袋) 重量:2.85g
 ●材質:OPP防曇 厚さ0.02mm
 ●仕様:穴数 2H, POS付

LMK-M14
きゅうり(中)

サイズ:150×300
 入数:10,000(100枚×100袋) 重量:1.64g
 ●材質:OPP防曇 厚さ0.02mm
 ●仕様:穴数 2H, POS付

LMK-M20
フレッシュごぼう 金

サイズ:90×900
 入数:6,000(100枚×60袋) 重量:3.69g
 ●材質:OPP防曇 厚さ0.025mm
 ●仕様:POS付

LMK-M24
フレッシュアスパラ

サイズ:150×300
 入数:20,000(100枚×200袋) 重量:0.98g
 ●材質:OPP防曇 厚さ0.02mm
 ●仕様:穴:コーナーカット

レタスシート

品番	品名	サイズ	入数	重量
① LHR-100	無地45角	450×450	5,000	3.64g
② LHR-102	王冠45角P	450×450	5,000	3.64g
③ LHR-000	無地40角	400×400	5,000	2.88g
④ LHR-002	王冠40角P	400×400	5,000	2.88g

●材質:OPP防曇 厚さ0.02mm ●仕様:②④のブラマーク入

ブドウ三角袋 新鮮一番果

品番	品名	サイズ	入数	重量
① LIN-1	中	260/105×300	6,000枚	2.1g
② LIN-2	大	275/200×360	5,000枚	3.6g

●材質:OPP防曇 厚さ0.02mm

サンボードンシリーズ

サンボードン黒 4Hブラ

品番	品名	サイズ	入数	重量
① LCP-23	#25×8号	150×250	10,000(100×100)	1.7g
② LCP-24	#25×9号	150×300	10,000(100×100)	2.1g
③ LCP-25	#25×10号	180×270	10,000(100×100)	2.2g
④ LCP-26	#25×11号	200×300	8,000(100× 80)	2.7g
⑤ LCP-27	#25×12号	230×340	5,000(100× 50)	3.6g
⑥ LCP-28	#25×13号	260×380	5,000(100× 50)	4.5g

●材質:OPP 厚さ0.025mm ●仕様:穴数 4H、片面黒色

OPP防曇袋

- ①優れた防曇性と透明性
- ②優れた鮮度保持性
- ③優れた防滴効果
- ④適度なコシ



※袋のサイズは外寸表記です。

Information

①品番 ②色番 ③品名にてご発注下さい。

例 (厚み#20・サイズ9号・穴なし・プラマーク有)を2ケース注文の場合
①品番: LMK20-9B-2 ②色番: 9号・穴なし・プラマーク有 ③2ケース

↑ ↑
穴なし | プラマーク有

OPP防曇袋

A穴4H/B穴なしと1無地/2^{PP}プラマーク有の4アイテムあります。

FG #20

穴4H		穴なし		品名	サイズ	入数	重量
品番	品名	品番	品名				
LMK20-8A-1	LMK20-8A-2	LMK20-8B-1	LMK20-8B-2	8号	150×250	10,000	1.37g
LMK20-9A-1	LMK20-9A-2	LMK20-9B-1	LMK20-9B-2	9号	150×300	10,000	1.64g
LMK20-10A-1	LMK20-10A-2	LMK20-10B-1	LMK20-10B-2	10号	180×270	10,000	1.77g
LMK20-11A-1	LMK20-11A-2	LMK20-11B-1	LMK20-11B-2	11号	200×300	10,000	2.18g
LMK20-12A-1	LMK20-12A-2	LMK20-12B-1	LMK20-12B-2	12号	230×340	5,000	2.85g
LMK20-13A-1	LMK20-13A-2	LMK20-13B-1	LMK20-13B-2	13号	260×380	5,000	3.6g

●材質: OPP防曇 穴: A/4H, B/なし ●仕様: 小箱1,000(各100枚ポリ袋入)

A穴4H/B穴なしと1無地/2^{PP}プラマーク有の4アイテムあります。

FG #25

穴4H		穴なし		品名	サイズ	入数	重量
品番	品名	品番	品名				
LMK25-8A-1	LMK25-8A-2	LMK25-8B-1	LMK25-8B-2	8号	150×250	10,000	1.71g
LMK25-9A-1	LMK25-9A-2	LMK25-9B-1	LMK25-9B-2	9号	150×300	10,000	2.05g
LMK25-10A-1	LMK25-10A-2	LMK25-10B-1	LMK25-10B-2	10号	180×270	10,000	2.21g
LMK25-11A-1	LMK25-11A-2	LMK25-11B-1	LMK25-11B-2	11号	200×300	10,000	2.73g
LMK25-12A-1	LMK25-12A-2	LMK25-12B-1	LMK25-12B-2	12号	230×340	5,000	3.56g
LMK25-13A-1	LMK25-13A-2	LMK25-13B-1	LMK25-13B-2	13号	260×380	5,000	4.5g

●材質: OPP防曇 穴: A/4H, B/なし ●仕様: 小箱1,000(各100枚ポリ袋入)

PP プラマーク有

FGロング

品番	品名	サイズ	入数	重量
① LMK-L10	10号	180×300	10,000	2.46g
② LMK-L11	11号	200×330	10,000	3g
③ LMK-L12	12号	230×370	5,000	3.87g
④ LMK-L13	13号	260×410	5,000	4.85g

●材質: OPP防曇 厚さ0.025mm ●仕様: 小箱1,000(各100枚ポリ袋入), 穴数 2H

PP プラマーク有

FG三角袋 プラマーク有

品番	品名	サイズ	入数	重量
① LMK-S1	特大	280/150×360	8,000	2.82g
② LMK-S2	大	280/120×300	10,000	2.18g
③ LMK-S3	中	250/90×300	10,000	1.86g

●材質: OPP防曇 厚さ0.02mm ●仕様: 小袋100枚入

FG三角袋 プラマーク無

品番	品名	サイズ	入数	重量
LMK-S2M	大	280×120×300	10,000	2.18g

●材質: OPP防曇 厚さ0.02mm ●仕様: 小袋100枚入

PP プラマーク有

フレッシュベジタブル

品番	品名	サイズ	入数	重量
① LMK-FV	フレッシュベジタブル	140×300	10,000	1.53g
② LMK-FV9	9号	150×250	10,000	1.37g
③ LMK-FV10	10号	180×270	10,000	1.77g
④ LMK-FV11	11号	200×300	10,000	2.18g
⑤ LMK-FV12	12号	230×340	5,000	2.85g

●材質: OPP防曇 厚さ0.02mm ●仕様: 小袋100枚入, 穴数 2H, 印刷1色入

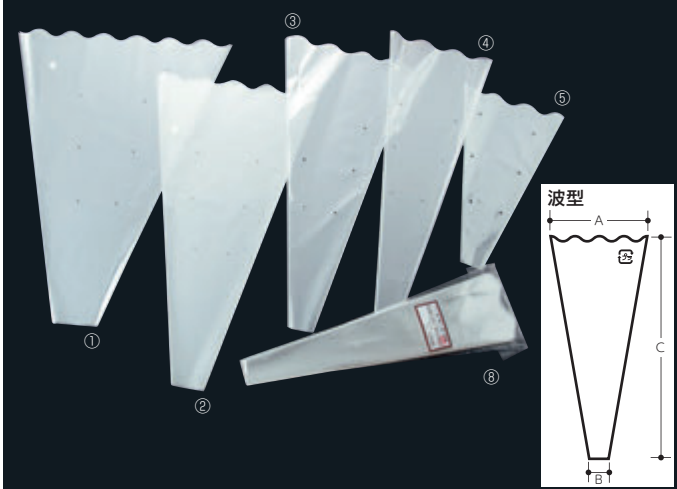

巻セロ・OPロール

● ITEM'S POINT

セロハンはパルプ100%の環境に優しい素材です
(紙と同様に焼却できます)

巻セロ#300

元

品番	品名	巾(mm)	巻数(m)	入数	重量
① L-807-1	900巾	900	30	36	810g
② L-807-2	750巾	750	30	36	675g
③ L-807-3	500巾	500	30	36	450g
④ L-807-4	600巾	600	30	36	540g
⑤ L-807-6	700巾	700	30	36	630g

●材質:セロハン 厚さ0.02mm

OP巻取#25

元

品番	品名	巾(mm)	巻数(m)	入数	重量
① LSWI-5	500巾	500	30	30	345g
② LSWI-6	600巾	600	30	30	420g
③ LSWI-7	700巾	700	30	30	480g
④ LSWI-9	900巾	900	30	30	620g

●材質:OPP 厚さ0.025mm

熱で収縮するフィルムです。

ジョイナーロール

元

品番	品名	巾(mm)	巻数(m)	入数	重量
① L-836-1	600巾	50	20	20	345g
② L-836-2	750巾	50	20	20	420g
③ L-836-3	900巾	50	20	20	480g

●材質:PET 厚さ0.02mm

花用資材

プレゼントにお見舞いに
花束をどうぞ!!

フラワー三角袋

元

品番	品名	サイズ	入数	重量
① LFP-1	特々大	400/70×550	3,000	7.1g
② LFP-2	特大	300/50×550	6,000	5.3g
③ LFP-3	大	250/40×550	6,000	4.4g
④ LFP-4	中	200/40×550	8,000	3.6g
⑤ LFP-5	小	200/40×350	12,000	2.3g
⑥ LFP-6	特中	200/40×450	10,000	3.0g
⑦ LFP-7	特小	150/40×350	15,000	1.8g
⑧ LFP-8	特小長	120/30×450	10,000	1.9g

●材質:OPP 厚さ0.03mm 穴数 6H ●仕様:手詰用波形
※1,000枚クラフト包(各100枚ポリ袋入×10)

フルーツキャップ

シングルタイプ

Information

品番+色番でご注文ください

例 LSC-9A シングル桃9

色番は、下記より選んでください

A.桃・B.緑・C.黄
※⑤、⑧、⑩、⑬、⑮のみ

ダブルタイプ

Information

品番+色番でご注文ください

例 LWC-9A ダブル桃9

色番は、下記より選んでください

A.桃・B.緑・C.黄
※⑤、⑧、⑩、⑬、⑮のみ

軟質ダブル白

ソフトなので柔らかい桃などにピッタリ。



ダブル(輪ゴム入り)白



みずみずしい果実を衝撃から優しく守る

特長

- 果実に優しい適度なクッション性
- 腐食を防ぐ通気性・通水性
- 装着後の見た目に美しい形状
- ディスプレイ効果の高い白・ピンク・グリーン・イエロー

シングルタイプ

品番	色番	品名	入数	重量	用途例
① LS-6	-	シングル白6	2,000(100×20袋)	1.23g	みかん
② LS-7	-	シングル白7	2,000(100×20袋)	1.42g	みかん・マンゴー
③ LS-8	-	シングル白8	2,000(100×20袋)	1.62g	みかん・りんご
④ LS-9	-	シングル白9	2,000(100×20袋)	1.81g	りんご・梨
⑤ LSC-9	A.桃B.緑C.黄	シングル(桃・緑・黄)9	2,000(100×20袋)	1.81g	りんご・梨
⑥ LS-10	-	シングル白10	2,000(100×20袋)	2.01g	りんご・梨
⑦ LS-11	-	シングル白11	2,000(100×20袋)	2.21g	りんご・梨・柿
⑧ LSC-11	A.桃B.緑C.黄	シングル(桃・緑・黄)11	2,000(100×20袋)	2.21g	りんご・梨・柿
⑨ LS-12	-	シングル白12	2,000(100×20袋)	2.40g	りんご・桃
⑩ LS-13	-	シングル白13	2,000(100×20袋)	2.60g	りんご・メロン
⑪ LSC-13	A.桃B.緑C.黄	シングル(桃・緑・黄)13	2,000(100×20袋)	2.60g	りんご・メロン
⑫ LS-15	-	シングル白15	1,000(100×10袋)	2.99g	りんご・メロン
⑬ LSC-15	A.桃B.緑C.黄	シングル(桃・緑・黄)15	1,000(100×10袋)	2.99g	りんご・メロン
⑭ LS-17	-	シングル白17	1,000(100×10袋)	3.38g	メロン
⑮ LSC-17	A.桃B.緑C.黄	シングル(桃・緑・黄)17	1,000(100×10袋)	3.38g	メロン
⑯ LS-19	-	シングル白19	1,000(100×10袋)	3.92g	メロン・小玉すいか
⑰ LS-21	-	シングル白21	800(100×8袋)	4.31g	メロン・小玉すいか

※LSは折り返しのないシングルタイプ

●⑤、⑧、⑩、⑬、⑮のみInformationを確認し、ご注文ください。

ダブルタイプ

品番	色番	品名	入数	重量	用途例
① LW-6	-	ダブル白6	2,000(100×20袋)	1.64g	みかん
② LW-7	-	ダブル白7	2,000(100×20袋)	1.82g	みかん
③ LW-8	-	ダブル白8	2,000(100×20袋)	2.15g	みかん・りんご
④ LW-9	-	ダブル白9	2,000(100×20袋)	2.25g	りんご・梨・柿
⑤ LWC-9	A.桃B.緑C.黄	ダブル(桃・緑・黄)9	2,000(100×20袋)	2.25g	りんご・梨・柿
⑥ LW-10	-	ダブル白10	1,800(100×18袋)	2.45g	りんご・梨・柿
⑦ LW-11	-	ダブル白11	1,600(100×16袋)	2.78g	りんご・梨・柿
⑧ LWC-11	A.桃B.緑C.黄	ダブル(桃・緑・黄)11	1,600(100×16袋)	2.78g	りんご・梨・柿
⑨ LW-12	-	ダブル白12	1,000(100×10袋)	3.02g	梨・メロン
⑩ LW-13	-	ダブル白13	1,000(100×10袋)	3.49g	メロン
⑪ LWC-13	A.桃B.緑C.黄	ダブル(桃・緑・黄)13	1,000(100×10袋)	3.49g	メロン
⑫ LW-15	-	ダブル白15	1,000(100×10袋)	4.23g	メロン
⑬ LWC-15	A.桃B.緑C.黄	ダブル(桃・緑・黄)15	1,000(100×10袋)	4.23g	メロン
⑭ LW-17	-	ダブル白17	800(100×8袋)	4.75g	メロン
⑮ LWC-17	A.桃B.緑 C.黄	ダブル(桃・緑・黄)17	800(100×8袋) 1,000(100×10袋)	4.75g	メロン

※LWはクッションが少しかたためのダブルタイプ

※サイズ19 入数600 5.34g ※サイズ21 入数500 6.22gは別注になります。

●⑤、⑧、⑩、⑬、⑮のみInformationを確認し、ご注文ください。

軟質ダブル白

品番	色	品名	入数	重量	用途例
① LDR-6	白	6	2,000(100×20袋)	1.78g	桃・みかん
② LDR-7	白	7	2,000(100×20袋)	1.84g	桃・みかん
③ LDR-8	白	8	2,000(100×20袋)	2.18g	桃・りんご
④ LDR-9	白	9	2,000(100×20袋)	2.25g	桃・りんご
⑤ LDR-10	白	10	1,800(100×18袋)	2.50g	桃・りんご
⑥ LDR-11	白	11	1,600(100×16袋)	2.79g	桃・りんご
⑦ LDR-12	白	12	1,000(100×10袋)	3.04g	桃
⑧ LDR-13	白	13	1,000(100×10袋)	3.41g	桃

●仕様:小袋入、ダブル、ソフト(絞りあり)

※ダブル(輪ゴム入り)は特注品になります。
製造ロットは1,000枚単位から。

ダブル(輪ゴム入り)白

品番	品名	入数	重量	用途例
① LGD-9	9	1,000(5×200)	2.35g	りんご・梨
② LGD-11	11	1,000(5×200)	2.90g	りんご・梨
③ LGD-13	13	1,000(5×200)	3.80g	メロン・梨
④ LGD-15	15	1,000(5×200)	4.45g	メロン・梨
⑤ LGD-17	17	800(4×200)	5.20g	メロン

●仕様:ダブル(絞りなし)

イチゴ用フルーツキャップ



ぶどう用キャップ



ロール状キャップ

目的に応じたサイズに
カットしてご利用いただけます。

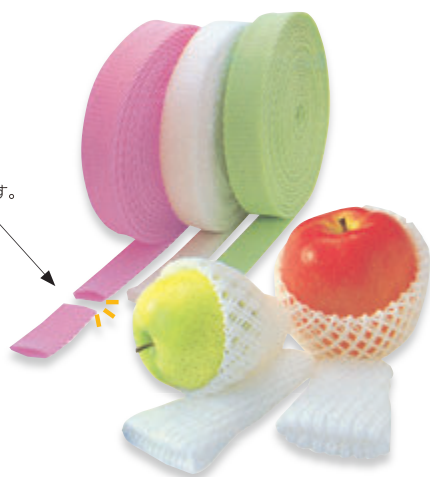

ネットシート

余冷による水滴を逃がす
高圧ポリエチレン製ネット

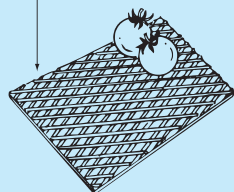

S[用途例]
ぶどう、キウイ、
みかんなど

網目(細糸)

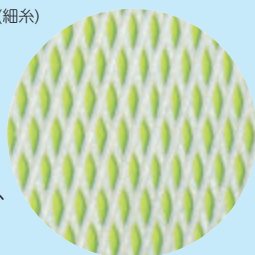

網目(中糸)

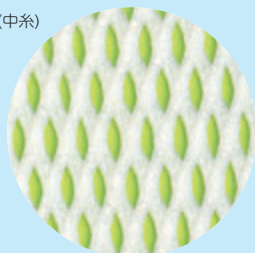

M[用途例]
トマト、梨、桃、
メロン、柿など

莓用フルーツキャップ

特

品番	品名	入数	重量
① LDRN-4.5	白	2,000(100×20袋)	0.8g
② LDRN-4.5P	ピンク	2,000(100×20袋)	0.8g
③ LDRN-4.5V	紫	2,000(100×20袋)	0.8g

●仕様: 絞りあり

ぶどう用キャップ ダブル

特

品番	品名	入数	重量
① LWN-15B	緑15	1,000(100×10袋)	4.23g
② LWN-17B	緑17	800(100× 8袋)	4.75g
③ LWN-15V	紫15	1,000(100×10袋)	4.23g
④ LWN-17V	紫17	800(100× 8袋)	4.75g

●仕様: 絞りなし

ロール状キャップ 20m

特

品番	品名	長さ	入数	重量
① LDL-W	白	20m巻	10巻	300g
② LDL-P	桃	20m巻	10巻	300g
③ LDL-G	緑	20m巻	10巻	300g
④ LDL-Y	状黄	20m巻	10巻	300g

通気性と水切り効果で鮮度を保つ

特長

- 腐食を防ぐ通気性・通水性
- 表皮に優しい適度なクッション性
- 果実・野菜の座りの良い3種類の網目
- 外箱サイズに合わせてお作りします。

ネットシートS

特

品番	品名	サイズ	入数	用途例	重量
① LNS-1	25×36	250×360	400	みかん5kg	7g
② LNS-3	30×36	300×360	240	みかん10kg	8.7g
③ LNS-4	30×42	300×420	240	トマト8kg	8.3g
④ LNS-5	30×46	300×460	240	梨5kg	8.7g

ネットシートM

特

品番	品名	サイズ	入数	用途例	重量
① LNM-1	25×36	250×360	320	みかん・メロン5kg	8.9g
② LNM-3	30×36	300×360	240	みかん10kg	8.4g
③ LNM-4	30×42	300×420	200	トマト8kg	10.2g
④ LNM-5	30×46	300×460	200	梨5・10kg	11.5g

ダブル ソフト



レインボー2本ライン

品番	色	品名	入数	重量
① L2LP-9G	桃	2LP 9G 桃	2,000(100×20袋)	2.8
② L2LP-11G	桃	2LP11G 桃	2,000(100×20袋)	3.6
③ L2LG-9G	緑	2LG 9G 緑	2,000(100×20袋)	2.8
④ L2LG-11G	緑	2LG11G 緑	2,000(100×20袋)	3.6

●仕様:ダブル、ソフト(絞りあり)

ダブル2本ソフト

品番	色	品名	入数	重量
① LHNP-9G	桃	HNP 9G桃	2,000(100×20袋)	2.5
② LHNP-11G	桃	HNP11G桃	2,000(100×20袋)	3.3
③ LHNG-9G	緑	HNG 9G緑	2,000(100×20袋)	2.5
④ LHNG-11G	緑	HNG11G緑	2,000(100×20袋)	3.3
⑤ LHNY-9G	黄	HNY 9G黄	2,000(100×20袋)	2.5
⑥ LHNY-11G	黄	HNY11G黄	2,000(100×20袋)	3.3

●仕様:ダブル、ソフト(絞りあり)

HNダブル2本ソフト白

品番	品名	サイズ	入数	重量
① LHN-6G	6G	6	2,600(100×26袋)	2.3g
② LHN-7G	7G	7	2,400(100×24袋)	2.4g
③ LHN-8G	8G	8	2,200(100×22袋)	2.6g
④ LHN-9G	9G	9	2,000(100×20袋)	2.8g
⑤ LHN-10G	10G	10	2,000(100×20袋)	3.1g
⑥ LHN-11G	11G	11	2,000(100×20袋)	3.6g
⑦ LHN-12G	12G	12	1,600(100×16袋)	3.8g
⑧ LHN-13G	13G	13	1,600(100×16袋)	4.4g
⑨ LHN-15G	15G	15	1,400(100×14袋)	5.3g
⑩ LHN-17G	17G	17	1,200(100×12袋)	6.6g

●仕様:ダブル、ソフト(絞りあり)

RGダブル1本ソフト白

品番	品名	サイズ	入数	重量
① LRGW-6	6	6	2,600(100×26袋)	2.3g
② LRGW-7	7	7	2,400(100×24袋)	2.4g
③ LRGW-8	8	8	2,200(100×22袋)	2.6g
④ LRGW-9	9	9	2,000(100×20袋)	2.8g
⑤ LRGW-10	10	10	2,000(100×20袋)	3.1g
⑥ LRGW-11	11	11	2,000(100×20袋)	3.6g
⑦ LRGW-12	12	12	1,600(100×16袋)	3.8g
⑧ LRGW-13	13	13	1,600(100×16袋)	4.4g
⑨ LRGW-15	15	15	1,400(100×14袋)	5.3g
⑩ LRGW-17	17	17	1,200(100×12袋)	6.0g

●仕様:ダブル、ソフト(絞りあり)

元

元

元

元

ダブル 硬め



P.ピンク
①・⑤・⑨・⑬・⑰・㉑

G.グリーン
②・⑥・⑩・⑭・⑱・㉒



Y.イエロー
③・⑦・⑪・⑮・⑲

R.オレンジ
④・⑧・⑫・⑯・㉓・㉔



TGダブル1本硬め

元

品番	品名	サイズ	入数	重量
① LTGC-7P	7P ピンク	7	2,400(100×24袋)	2.1g
② LTGC-7G	7G グリーン	7	2,400(100×24袋)	2.1g
③ LTGC-7Y	7Y イエロー	7	2,400(100×24袋)	2.1g
④ LTGC-7R	7R オレンジ	7	2,400(100×24袋)	2.1g
⑤ LTGC-9P	9P ピンク	9	2,000(100×20袋)	2.5g
⑥ LTGC-9G	9G グリーン	9	2,000(100×20袋)	2.5g
⑦ LTGC-9Y	9Y イエロー	9	2,000(100×20袋)	2.5g
⑧ LTGC-9R	9R オレンジ	9	2,000(100×20袋)	2.5g
⑨ LTGC-11P	11P ピンク	11	2,000(100×20袋)	3.3g
⑩ LTGC-11G	11G グリーン	11	2,000(100×20袋)	3.3g
⑪ LTGC-11Y	11Y イエロー	11	2,000(100×20袋)	3.3g
⑫ LTGC-11R	11R オレンジ	11	2,000(100×20袋)	3.3g
⑬ LTGC-13P	13P ピンク	13	1,600(100×16袋)	4.0g
⑭ LTGC-13G	13G グリーン	13	1,600(100×16袋)	4.0g
⑮ LTGC-13Y	13Y イエロー	13	1,600(100×16袋)	4.0g
⑯ LTGC-13R	13R オレンジ	13	1,600(100×16袋)	4.0g
⑰ LTGC-15P	15P ピンク	15	1,400(100×14袋)	5.0g
⑱ LTGC-15G	15G グリーン	15	1,400(100×14袋)	5.0g
⑲ LTGC-15Y	15Y イエロー	15	1,400(100×14袋)	5.0g
㉑ LTGC-15R	15R オレンジ	15	1,400(100×14袋)	5.0g
㉒ LTGC-17P	17P ピンク	17	1,200(100×12袋)	5.5g
㉓ LTGC-17G	17G グリーン	17	1,200(100×12袋)	5.5g
㉔ LTGC-17R	17R オレンジ	17	1,200(100×12袋)	5.5g

●仕様:ダブル硬め(絞りあり)

※オールカラーの17はイエローのみ受注生産

TGダブル1本硬め白

元

品番	品名	サイズ	入数	重量
① LTG-7	7	7	2,400(100×24袋)	2.1g
② LTG-8	8	8	2,200(100×22袋)	2.3g
③ LTG-9	9	9	2,000(100×20袋)	2.5g
④ LTG-10	10	10	2,000(100×20袋)	3.0g
⑤ LTG-11	11	11	2,000(100×20袋)	3.3g
⑥ LTG-12	12	12	1,600(100×16袋)	3.6g
⑦ LTG-13	13	13	1,600(100×16袋)	4.0g
⑧ LTG-15	15	15	1,400(100×14袋)	5.0g
⑨ LTG-17	17	17	1,200(100×12袋)	5.5g
⑩ LTG-18	18	18	500(250×2袋)	5.0g
⑪ LTG-20	20	20	600(50×12袋)	6.8g
⑫ LTG-22	22	22	600(50×12袋)	7.5g

●仕様:ダブル、硬め ①～⑩は絞りあり、⑫は絞りなし

シングル ソフト



シングル 硬め



ロール ソフト



RSシングル1本ソフト白

元

品番	品名	サイズ	入数	重量
① LRS-7	7	7	4,800(200×24袋)	1.4g
② LRS-8	8	8	4,400(200×22袋)	1.5g
③ LRS-9	9	9	4,000(200×20袋)	1.6g
④ LRS-10	10	10	4,000(200×20袋)	1.8g
⑤ LRS-11	11	11	4,000(200×20袋)	2.0g

●仕様: 絞りあり

HNシングル2本ソフト白

元

品番	品名	サイズ	入数	重量
① LHN-6L	6L	6	5,200(200×26袋)	1.2g
② LHN-7S	7S	7	4,000(2,000×2袋)	1.4g
③ LHN-9S	9S	9	4,000(200×20袋)	1.6g
④ LHN-10S	10S	10	4,000(200×20袋)	1.8g
⑤ LHN-11S	11S	11	4,000(200×20袋)	2.0g
⑥ LHN-12S	12S	12	2,000	2.2g
⑦ LHN-13S	13S	13	1,000	2.4g
⑧ LHN-15S	15S	15	1,000	2.6g
⑨ LHN-17S	17S	17	1,000	2.9g

●仕様: ①は絞りなし、②～⑨は絞りあり

TSシングル1本細線硬め白

元

品番	品名	サイズ	入数	重量
① LTS-7	7	7	4,800(200×24袋)	1.3g
② LTS-9	9	9	4,000(200×20袋)	1.5g
③ LTS-10	10	10	4,000(200×20袋)	1.7g
④ LTS-11	11	11	4,000(200×20袋)	1.9g

●仕様: 絞りあり

TBシングル1本太線硬め白

元

品番	品名	サイズ	入数	重量
① LTB-7	7	7	2,000(100×20袋)	1.5g
② LTB-9	9	9	2,000(100×20袋)	2.0g
③ LTB-10	10	10	2,000(100×20袋)	2.2g
④ LTB-11	11	11	2,000(100×20袋)	2.4g
⑤ LTB-13	13	13	2,000(100×20袋)	2.8g
⑥ LTB-15	15	15	1,600(100×16袋)	3.0g
⑦ LTB-17	17	17	1,600(100×16袋)	3.3g
⑧ LTB-21	21	21	1,000(100×10袋)	4.3g

●仕様: 絞りあり

LHN-20

HNロール20m巻白

元

サイズ: 7cm×20m巻

入数: 15巻(15×1袋) 重量: 280g

●仕様: 絞りあり

エコキャップ

ダブルカラー



①-④ ②-⑤ ③-⑥
単独気泡なのに
少しソフト

シングル底絞タイプ



ダブル底絞タイプ



パンキャップ

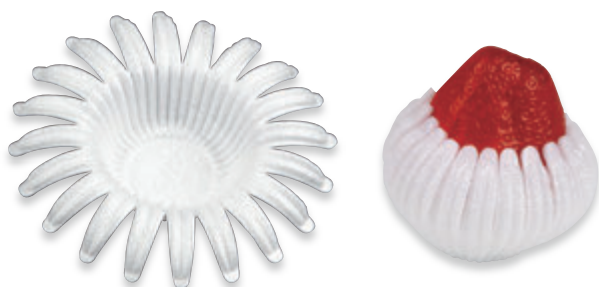

環境にやさしい製品です

エコキャップ®

従来のフルーツキャップとは違います。

低カロリー・燃焼可

燃焼熱料:7,000Kcal以下
従来のフルーツキャップ:12,000Kcal

エコキャップダブル

元

品番	品名	サイズ	入数	重量
① LGVC-90W-1	桃9	9	2,000(100×20袋)	3.40g
② LGVC-90W-2	黄9	9	2,000(100×20袋)	3.40g
③ LGVC-90W-3	緑9	9	2,000(100×20袋)	3.40g
④ LGVC-110W-1	桃11	11	2,000(100×20袋)	3.90g
⑤ LGVC-110W-2	黄11	11	2,000(100×20袋)	3.90g
⑥ LGVC-110W-3	緑11	11	2,000(100×20袋)	3.90g

●仕様:ダブル(絞りあり)

エコキャップシングル白

元

品番	品名	サイズ	入数	重量
① LGV-70S	7	7	4,800(200×24袋)	1.35g
② LGV-80S	8	8	4,400(200×22袋)	1.40g
③ LGV-90S	9	9	4,000(200×20袋)	1.70g
④ LGV-110S	11	11	4,000(200×20袋)	1.95g
⑤ LGV-130S	13	13	2,800(200×14袋)	2.25g

●仕様:各200枚ポリ袋入

エコキャップダブル白

元

品番	品名	サイズ	入数	重量
① LGV-70W	7	7	2,400(100×24袋)	2.70g
② LGV-80W	8	8	2,200(100×22袋)	2.70g
③ LGV-90W	9	9	2,000(100×20袋)	3.40g
④ LGV-100W	10	10	2,000(100×20袋)	3.60g
⑤ LGV-110W	11	11	2,000(100×20袋)	3.90g
⑥ LGV-120W	12	12	1,600(100×16袋)	4.40g
⑦ LGV-130W	13	13	1,400(100×14袋)	4.50g
⑧ LGV-150W	15	15	1,400(100×14袋)	4.60g
⑨ LGV-170W	17	17	1,200(100×12袋)	4.70g

●仕様:各100枚ポリ袋入

パンキャップ

元

品番	品名	サイズ	入数	重量
① LIK-10	いちご用120/パイ	120φ	2,400	0.8g
② LIK-11	130/パイ	130φ	2,000	1.25g
③ LIK-12	140/パイ	140φ	2,000	1.6g
④ LIK-13	150/パイ	150φ	2,000	2.0g
⑤ LIK-14	160/パイ	160φ	2,000	2.1g
⑥ LIK-15	170/パイ	170φ	2,000	2.2g

●材質:PE



Information

ネットラベル・パックラベル

発注は1冊からできます。
 ※シールタイプではありません。
 ※印刷物につき、実物と一部色が異なる場合があります。

ネットラベル

品番	品名	サイズ	入数
① L-502S	甘夏みかん	133×47	1冊(500枚)
② L-503S	ポンカン	133×47	1冊(500枚)
③ L-504S	ミケ日みかん	133×47	1冊(500枚)
④ L-508S	みかん	133×47	1冊(500枚)
⑤ L-512S	ミケ日みかん黄	133×47	1冊(500枚)
⑥ L-513S	蒲郡みかん	133×47	1冊(500枚)
⑦ L-514S	紀州みかん	133×47	1冊(500枚)
⑧ L-516S	スターキング	133×47	1冊(500枚)
⑨ L-517S	銘果ふぶじ	133×47	1冊(500枚)
⑩ L-519S	銘果むつ	133×47	1冊(500枚)
⑪ L-521S	紅玉	133×47	1冊(500枚)
⑫ L-522S	ジョナゴールド	133×47	1冊(500枚)
⑬ L-524S	りんご	133×47	1冊(500枚)
⑭ L-525S	王林	133×47	1冊(500枚)
⑮ L-527S	ふじ	133×47	1冊(500枚)
⑯ L-528S	銘果レッドゴール	133×47	1冊(500枚)
⑰ L-529S	つがるりんご	133×47	1冊(500枚)
⑱ L-530S	サンつがる	133×47	1冊(500枚)
⑲ L-531S	ハッサクオレンジ	133×47	1冊(500枚)
⑳ L-532S	イヨカンオレンジ	133×47	1冊(500枚)
㉑ L-533S	ネーブルオレンジ	133×47	1冊(500枚)
㉒ L-534S	グレープフルーツ	133×47	1冊(500枚)
㉓ L-536S	オレンジ	133×47	1冊(500枚)
㉔ L-538S	イヨカンオレンジ	133×47	1冊(500枚)
㉕ L-539S	ハッサク	133×47	1冊(500枚)
㉖ L-540S	イヨカン	133×47	1冊(500枚)
㉗ L-541S	甘夏	133×47	1冊(500枚)
㉘ L-542S	グレープフルーツ	133×47	1冊(500枚)
㉙ L-543S	U.S.Aオレンジ	133×47	1冊(500枚)
㉚ L-674S	デコボン	133×47	1冊(500枚)
㉛ L-545S	ネーブル	133×47	1冊(500枚)
㉜ L-546S	サンプルーツ	133×47	1冊(500枚)
㉝ L-652S	あまなつ	133×47	1冊(500枚)
㉞ L-653S	はっさく	133×47	1冊(500枚)
㉟ L-654S	いよかん	133×47	1冊(500枚)
㊱ L-655S	清見オレンジ	133×47	1冊(500枚)
㊲ L-656S	サンふぶじ	133×47	1冊(500枚)
㊳ L-657S	特選千秋	133×47	1冊(500枚)
㊴ L-663S	特選陽光	133×47	1冊(500枚)
㊵ L-664S	特選北斗	133×47	1冊(500枚)

●材質:コート紙

パックラベル

品番	品名	サイズ	入数
① L-561S	幸水	85×50	1冊(500枚)
② L-562S	20世紀	85×50	1冊(500枚)
③ L-565S	豊水	85×50	1冊(500枚)

●材質:コート紙

品番	品名	サイズ	入数
① L-616S	フレッシュフルーツ緑	100×94	1冊(50枚)
② L-659S	青切りみかん味自慢	100×58	1冊(50枚)
③ L-676S	セミノー	95×58	1冊(250枚)

●材質:コート紙

パックラベル

パックラベル

特

品番	品名	サイズ	入数
① L-584S	びわ	81×55	1冊(250枚)
② L-586S	葡萄特選	69×49	1冊(250枚)
③ L-594S	栗	66×47	1冊(250枚)
④ L-587S	葡萄高級	85×61	1冊(250枚)
⑤ L-588S	巨峰	85×61	1冊(250枚)
⑥ L-636S	富有柿	68×65	1冊(250枚)
⑦ L-589S	柿	68×65	1冊(250枚)

●材質:コート紙

パックラベル

特

品番	品名	サイズ	入数
① L-601DS	S	72×51	1冊(250枚)
② L-605DS	M	72×51	1冊(250枚)
③ L-609DS	L	72×51	1冊(250枚)
④ L-613DS	LL	72×51	1冊(250枚)
⑤ L-667DS	SS	72×51	1冊(250枚)

●材質:コート紙

パックラベル

特

品番	品名	サイズ	入数
① L-602S	美味しいみかん	77×77	1冊(250枚)
② L-603S	早生みかん(別注品)	77×77	1冊(250枚)
③ L-606S	蒲郡みかん	77×77	1冊(250枚)
④ L-607S	紀州みかん(別注品)	77×77	1冊(250枚)
⑤ L-610S	三ヶ日みかん	77×77	1冊(250枚)
⑥ L-611S	三ヶ日みかん	77×77	1冊(250枚)
⑦ L-612S	浜名湖みかん	77×77	1冊(250枚)
⑧ L-614S	青島みかん	95×58	1冊(250枚)
⑨ L-615S	ハウスミカン	81×56	1冊(250枚)
⑩ L-675S	有田みかん	77×77	1冊(250枚)
⑪ L-668S	青島みかん	77×77	1冊(250枚)
⑫ L-669S	おいしいみかん	101×64	1冊(250枚)

●材質:コート紙

パックラベル

特

品番	品名	サイズ	入数
① L-569S	オレンジ	80×58	1冊(250枚)
② L-572S	ネクタリン	76×38	1冊(250枚)
③ L-573S	プラム	76×38	1冊(250枚)
④ L-575S	キウイフルーツ	72×51	1冊(250枚)
⑤ L-577S	アメリカンチェリー	76×38	1冊(250枚)
⑥ L-581S	レモン	80×54	1冊(250枚)
⑦ L-665S	ほしがき	68×65	1冊(250枚)
⑧ L-666S	もも	81×55	1冊(250枚)

●材質:コート紙



ラベル付ネット 柑橘用

通気性が良いネットにラベルが付いたので
商品PRやバーコード等のシールも貼れます。

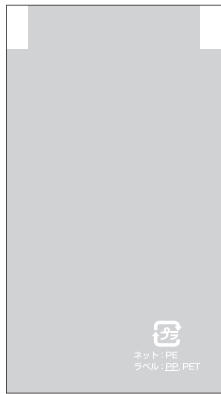

無地



サイズ



ポストサイズ



みかんサイズ①



ラベル付ネット 玉葱用

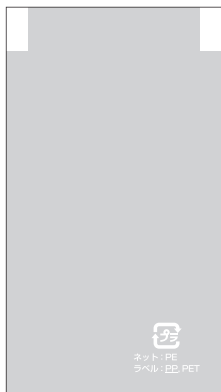

無地

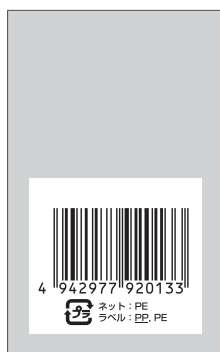

ポスト



胴ラベル付きネット柑橘用

元

品番	品名	デザイン	折径	色	長さ	表示	入数	重量
① LHR-600R35	無地赤23-35	無地	230	赤	350		5,000	2.6g
② LHR-600R40	無地赤23-40	無地	230	赤	400		5,000	2.9g
③ LHR-600R45	無地赤23-45	無地	230	赤	450		5,000	3.3g
④ LHR-600R50	無地赤23-50	無地	230	赤	500		5,000	3.7g
⑤ LHR-601R35	無地赤27-35	無地	270	赤	350		5,000	2.6g
⑥ LHR-601R40	無地赤27-40	無地	270	赤	400		5,000	2.9g
⑦ LHR-601R45	無地赤27-45	無地	270	赤	450		5,000	3.3g
⑧ LHR-601R50	無地赤27-50	無地	270	赤	500		5,000	3.7g
⑨ LHR-602R40S	S23-40	サイズ	230	赤	400	S	5,000	2.9g
⑩ LHR-602R40M	M23-40	サイズ	230	赤	400	M	5,000	2.9g
⑪ LHR-602R40L	L23-40	サイズ	230	赤	400	L	5,000	2.9g
⑫ LHR-602R45S	S23-45	サイズ	230	赤	450	S	5,000	3.3g
⑬ LHR-602R45M	M23-45	サイズ	230	赤	450	M	5,000	3.3g
⑭ LHR-602R45L	L23-45	サイズ	230	赤	450	L	5,000	3.3g
⑮ LHR-603R40S	S27-40	サイズ	270	赤	400	S	5,000	2.9g
⑯ LHR-603R40M	M27-40	サイズ	270	赤	400	M	5,000	2.9g
⑰ LHR-603R40L	L27-40	サイズ	270	赤	400	L	5,000	2.9g
⑱ LHR-603R45S	S27-45	サイズ	270	赤	450	S	5,000	3.3g
⑲ LHR-603R45M	M27-45	サイズ	270	赤	450	M	5,000	3.3g
⑳ LHR-603R45L	L27-45	サイズ	270	赤	450	L	5,000	3.3g
㉑ LHR-604R40S	ポスト付きS23-40	ポスト付サイズ	230	赤	400	S	5,000	2.9g
㉒ LHR-604R40M	ポスト付きM23-40	ポスト付サイズ	230	赤	400	M	5,000	2.9g
㉓ LHR-604R40L	ポスト付きL23-40	ポスト付サイズ	230	赤	400	L	5,000	2.9g
㉔ LHR-604R45S	ポスト付きS23-45	ポスト付サイズ	230	赤	450	S	5,000	3.3g
㉕ LHR-604R45M	ポスト付きM23-45	ポスト付サイズ	230	赤	450	M	5,000	3.3g
㉖ LHR-604R45L	ポスト付きL23-45	ポスト付サイズ	230	赤	450	L	5,000	3.3g
㉗ LHR-605R40S	ポスト付きS27-40	ポスト付サイズ	270	赤	400	S	5,000	2.9g
㉘ LHR-605R40M	ポスト付きM27-40	ポスト付サイズ	270	赤	400	M	5,000	2.9g
㉙ LHR-605R40L	ポスト付きL27-40	ポスト付サイズ	270	赤	400	L	5,000	2.9g
㉚ LHR-605R45S	ポスト付きS27-45	ポスト付サイズ	270	赤	450	S	5,000	3.3g
㉛ LHR-605R45M	ポスト付きM27-45	ポスト付サイズ	270	赤	450	M	5,000	3.3g
㉜ LHR-605R45L	ポスト付きL27-45	ポスト付サイズ	270	赤	450	L	5,000	3.3g
㉝ LHR-606R45S	みかん①S27-45	みかんサイズ①	270	赤	450	S	5,000	3.3g
㉞ LHR-606R45M	みかん①M27-45	みかんサイズ①	270	赤	450	M	5,000	3.3g
㉟ LHR-606R45L	みかん①L27-45	みかんサイズ①	270	赤	450	L	5,000	3.3g

●材質:ネット/PE、フィルム/PE//PET

胴ラベル付きネット玉葱用

元

品番	品名	デザイン	折径	色	長さ	入数	重量
① LHR-608Y35	無地黄27-35	無地	270	黄	350	5,000	2.6g
② LHR-608Y40	無地黄27-40	無地	270	黄	400	5,000	2.9g
③ LHR-608O35	無地橙27-35	無地	270	橙	350	5,000	2.6g
④ LHR-608O40	無地橙27-40	無地	270	橙	400	5,000	2.9g
⑤ LHR-609Y40	無地黄31-40	無地	310	黄	400	5,000	3.0g
⑥ LHR-610Y40	ポスト付き黄27-40	ポスト	270	黄	400	5,000	2.9g

●材質:ネット/PE、フィルム/PE//PET

バイナリー®ネット 玉葱用

ストランドを二重にして交点の構造を大きくしております。
結束材が滑りにくく良くとまり結束力がアップします。

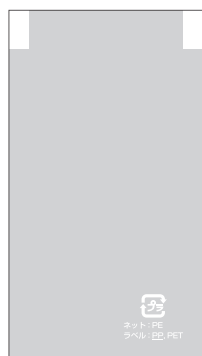

無地

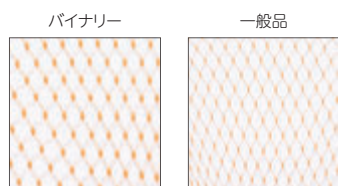

バイナリーR胴ラベル付きネット

品番	品名	デザイン	折径	色	長さ	入数	重量
① LHR-622Y35	無地黄28-35	無地	280	黄	350	5,000	3.2g
② LHR-622Y40	無地黄28-40	無地	280	黄	400	5,000	3.6g
③ LHR-622O35	無地橙28-35	無地	280	橙	350	5,000	3.2g

●材質:ネット/PE、フィルム/PE//PET

トップラベルネット 玉葱用/にんにく用

玉葱用



無地

にんにく用



無地

トップラベルネット

品番	品名	デザイン	折径	色	長さ	入数	重量
① LHR-614Y35	玉葱用無地黄27-35	無地	270	黄	350	5,000	2.6g
② LHR-614Y40	玉葱用無地黄27-40	無地	270	黄	400	5,000	2.9g
③ LHR-614O40	玉葱用無地橙27-40	無地	270	橙	400	5,000	2.9g
④ LHR-619W20	にんにく用無地白27-20	無地	270	白	200	10,000	1.5g
⑤ LHR-619W25	にんにく用無地白27-25	無地	270	白	250	10,000	1.8g

●材質:ネット/PE、フィルム/PE//PET

スタンディングネット (自立型・簡易包装)

ラベル部分が大きいのので、多くの情報をPR可能です。



赤



黄

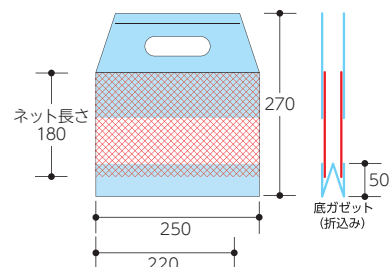

スタンディングネット 無地

品番	品名	デザイン	サイズ	色	長さ	入数	重量
① LHR-623R10	赤1.0kg	無地	220×100×270	赤	1.0kg	1,200	6.8g
② LHR-623R15	赤1.5kg	無地	250×100×270	赤	1.5kg	1,200	7.8g
③ LHR-624Y10	黄1.0kg	無地	220×100×270	黄	1.0kg	1,200	6.8g
④ LHR-624Y15	黄1.5kg	無地	250×100×270	黄	1.5kg	1,200	7.8g

●材質:PE//PP

モノフィラネット

しぼりやすく作業性を高めるしぼりひも付き。



中国製

モノフィラネット無地

品番	品名	サイズ	入数	重量
① LHR-503R	無地1.5K 赤	200×280	2,000(100本×20パック)	7g
② LHR-504R	無地2K 赤	230×320	2,000(100本×20パック)	8g
③ LHR-504Y	無地2K 黄	230×320	2,000(100本×20パック)	8g
④ LHR-505R	無地3K 赤	230×430	2,000(100本×20パック)	10g
⑤ LHR-505Y	無地3K 黄	230×430	2,000(100本×20パック)	10g
⑥ LHR-505G	無地3K 緑	230×430	2,000(100本×20パック)	10g
⑦ LHR-506R	無地5K 赤	300×480	1,000(100本×10パック)	15g
⑧ LHR-506G	無地5K 緑	300×480	1,000(100本×10パック)	15g

●材質:ネット/PE、ひも/PP

パッカー

束ねたネット・ポリ袋を
リングに通し、リングごと
キャップの下から通すだけ！
簡単で便利な棒ネット・
ポリ袋用の口留め具。

Information

品番+色番号でご注文ください

例 LDP-80R マジックパッカー大(赤)

色番号は、下記より選んでください

マジックパッカー

R.赤・B.青・Y.黄・G.緑・W.白

※①はB・Y・G・Wはありません。

※②はB・G・Wはありません。

※※①はB・Gはありません。

ネットパッカー・POSパッカー

R.赤・Y.黄・W.白

※②はYはありません。



マジックパッカー



LDP-80 R 大

LDP-81 Y 中

LDP-82 B 小

LDP-83 R 特小

ネットパッカー



LDP-84 Y

POSパッカー



LDP-85 W

マジックパッカー ポリ袋の口留にも最適

品番	色番号	色番	品名	サイズ	入数
① LDP-80+	色番号	R.赤	大	73×34	5,000
② LDP-81+	色番号	R.赤 Y.黄	中	65×28	10,000
③ LDP-82+	色番号	R.赤 B.青 Y.黄 G.緑	小	54×22	10,000
④ LDP-83+	色番号	R.赤 Y.黄 W.白	特小	48×16	10,000

●材質:PE

ネットパッカー・POSパッカー

品番	色番号	色番	品名	サイズ	入数
① LDP-84+	色番号	R.赤 Y.黄 W.白	ネットパッカー	56×21	10,000
② LDP-85+	色番号	R.赤 W.白	POSパッカー	61×32	10,000

●材質:PE

バックシーリングテープ

ポリ袋・OPP袋などの口をワンタッチでネックシール。

- 水に強く、すぐれた密着性。
美しい色調で、
どんな素材の袋でも、
スピーディにネックシール。



5色

- メタリックな色調が
商品の装飾性・高級感を
アップさせます。

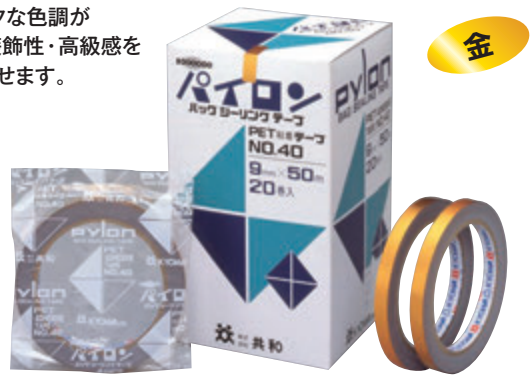

金

バックシーリングテープ

品番	品名	内装	入数	JANコード
① LHR-HZ0146	赤	20巻/箱	240巻	4971620431146
② LHR-HZ0126	黄	20巻/箱	240巻	4971620431122
③ LHR-HZ0116	緑	20巻/箱	240巻	4971620431115
④ LHR-HZ0136	青	20巻/箱	240巻	4971620431139
⑤ LHR-HZ0166	白	20巻/箱	240巻	4971620431160

●材質:PET ●9mm巾/35m巻

LHR-HSH086

バックシーリングテープ(金)

サイズ:9mm×50m 金

入数:240巻

内装:20巻/箱

●材質:PET ●9mm巾×50m巻

●JAN:4971620434154

- テープのムダがなく美しい仕上がりで、
菓子、パン、キャンディなど小袋をスムーズに
シーリング。
- 従来品に比べ袋をシールする力が軽く、
作業時の負担が軽減されます。



LHR-KB911

バックシーラーエースKB-911(緑)

入数:10台

LHR-KB911S 小口 入数:1台

●テープ材質 OPP・PET・セロファン

●使用テープ9mm×35m~100m

●JAN:4971620669112

特

ソフトタイ

手にやさしい
ソフト感を重視しました。

ご発注単位
カット品: 1袋(1,000本)
リール巻: 1巻



金色のみの規格です。

金

価格訴求型商品ゆえ、100本のワゴム結束はありません。

ソフトタイ(金)〈カット品〉

品番	品名	サイズ	1袋	入数	JANコード
① LIGO-C013	4×8	4×80	1,000本	1袋	4525629260834
② LIGO-C014	4×10	4×100	1,000本	1袋	4525629261039
③ LIGO-C015	4×12	4×120	1,000本	1袋	4525629261237
④ LIGO-C016	4×15	4×150	1,000本	1袋	4525629261534

●材質:PET ●仕様:芯材/鉄

LIGO-R006
ソフトリール(金)

品番	品名	サイズ	1巻	入数	JANコード
LIGO-R006	ソフトリール(金)	4mm×1,000m	1巻	1.7kg	

●材質:PET ●仕様:芯材/鉄
●LAN:4525629261206

ビニールタイ

工業用・軽包装用・
農業用とさまざまな
用途に使われています。

ご発注単位
カット品: 1袋(1,000本)
(※約100本×10束)
リール巻: 1巻



※印刷カラーと実物は多少の色差があります。

ビニタイ〈カット品〉

品番	品名	サイズ	入数	JANコード
① LIGO-C017	4×8(緑)	4×80	1袋	4525629540820
② LIGO-C018	4×10(緑)	4×100	1袋	4525629541025
③ LIGO-C019	4×12(緑)	4×120	1袋	4525629541223
④ LIGO-C020	4×15(緑)	4×150	1袋	4525629541520
⑤ LIGO-C021	4×8(黄)	4×80	1袋	4525629540851
⑥ LIGO-C022	4×10(黄)	4×100	1袋	4525629541056
⑦ LIGO-C023	4×12(黄)	4×120	1袋	4525629541254
⑧ LIGO-C024	4×15(黄)	4×150	1袋	4525629541551
⑨ LIGO-C025	4×8(青)	4×80	1袋	4525629540875
⑩ LIGO-C026	4×10(青)	4×100	1袋	4525629541070
⑪ LIGO-C027	4×12(青)	4×120	1袋	4525629541378
⑫ LIGO-C028	4×15(青)	4×150	1袋	4525629541575
⑬ LIGO-C029	4×8(赤)	4×80	1袋	4525629540813
⑭ LIGO-C030	4×10(赤)	4×100	1袋	4525629541018
⑮ LIGO-C031	4×12(赤)	4×120	1袋	4525629541216
⑯ LIGO-C032	4×15(赤)	4×150	1袋	4525629541513
⑰ LIGO-C033	4×8(白)	4×80	1袋	4525629540844
⑱ LIGO-C034	4×10(白)	4×100	1袋	4525629541049
⑲ LIGO-C035	4×12(白)	4×120	1袋	4525629541247
⑳ LIGO-C036	4×15(白)	4×150	1袋	4525629541544
㉑ LIGO-C037	4×8(黒)	4×80	1袋	4525629540868
㉒ LIGO-C038	4×10(黒)	4×100	1袋	4525629541063

●材質:PVC ●仕様:芯材/鉄

ビニタイ〈カット品〉

品番	品名	サイズ	入数	JANコード
㉓ LIGO-C039	4×12(黒)	4×120	1袋	4525629541261
㉔ LIGO-C040	4×15(黒)	4×150	1袋	4525629541568
㉕ LIGO-C041	4×8(灰)	4×80	1袋	4525629540837
㉖ LIGO-C042	4×10(灰)	4×100	1袋	4525629541032
㉗ LIGO-C043	4×12(灰)	4×120	1袋	4525629541230
㉘ LIGO-C044	4×15(灰)	4×150	1袋	4525629541537
㉙ LIGO-C045	4×8(茶)	4×80	1袋	4525629540806
㉚ LIGO-C046	4×10(茶)	4×100	1袋	4525629541001
㉛ LIGO-C047	4×12(茶)	4×120	1袋	4525629541209
㉜ LIGO-C048	4×15(茶)	4×150	1袋	4525629541506
㉝ LIGO-C049	4×8(ワサビ)	4×80	1袋	4525629540882
㉞ LIGO-C050	4×10(ワサビ)	4×100	1袋	4525629541087
㉟ LIGO-C051	4×12(ワサビ)	4×120	1袋	4525629541285
㊱ LIGO-C052	4×15(ワサビ)	4×150	1袋	4525629541582
㊲ LIGO-C053	4×8(若葉)	4×80	1袋	4525629540899
㊳ LIGO-C054	4×10(若葉)	4×100	1袋	4525629541094
㊴ LIGO-C055	4×12(若葉)	4×120	1袋	4525629541292
㊵ LIGO-C056	4×15(若葉)	4×150	1袋	4525629541499
㊶ LIGO-C057	4×8(オレンジ)	4×80	1袋	4525629560897
㊷ LIGO-C058	4×10(オレンジ)	4×100	1袋	4525629561092
㊸ LIGO-C059	4×12(オレンジ)	4×120	1袋	4525629561290
㊹ LIGO-C060	4×15(オレンジ)	4×150	1袋	4525629561597

●材質:PVC ●仕様:芯材/鉄

ビニタイリール

品番	品名	サイズ	入数	JANコード
① LIGO-R008	緑	4mm×600m	1巻	4525629546020
② LIGO-R009	黄	4mm×600m	1巻	4525629546051
③ LIGO-R010	青	4mm×600m	1巻	4525629546075
④ LIGO-R011	赤	4mm×600m	1巻	4525629546013
⑤ LIGO-R012	白	4mm×600m	1巻	4525629546044
⑥ LIGO-R013	黒	4mm×600m	1巻	4525629546068
⑦ LIGO-R014	灰	4mm×600m	1巻	4525629546037
⑧ LIGO-R015	茶	4mm×600m	1巻	4525629546006
⑨ LIGO-R016	ワサビ	4mm×600m	1巻	4525629546082
⑩ LIGO-R017	若葉	4mm×600m	1巻	4525629546099
⑪ LIGO-R018	オレンジ	4mm×600m	1巻	4525629566097

●材質:PVC ●仕様:芯材/鉄

ITEM'S POINT

- 1 取出しやすい
チャック袋
- 2 数量管理しやすい
100本<<り
- 3 店頭販売しやすい
バーコード付

PETタイ

ペットの二層タイプ。
高級感のある5色をラインアップ。

ご発注単位
カット品: 1袋(1,000本)
(※約100本×10束)
リール巻: 1巻



※印刷カラーと実物は多少の色差があります。

好評受付中!!

長さの
別注カット販売も
ご対応させて
頂きます。
(巾は4mmのみ)

カット品 と リール巻 の2種類のお値打品



ペットタイ(カット品)

特

品番	品名	サイズ	入数	JANコード
① LIGO-C001	4× 8(金)	4× 80	1袋	4525629240836
② LIGO-C002	4×10(金)	4×100	1袋	4525629241031
③ LIGO-C003	4×12(金)	4×120	1袋	4525629241239
④ LIGO-C004	4×15(金)	4×150	1袋	4525629241536
⑤ LIGO-C005	4× 8(銀)	4× 80	1袋	4525629240843
⑥ LIGO-C006	4×10(銀)	4×100	1袋	4525629241048
⑦ LIGO-C007	4×12(銀)	4×120	1袋	4525629241246
⑧ LIGO-C008	4×15(銀)	4×150	1袋	4525629241543
⑨ LIGO-C009	4×10(メタリックレッド)	4×100	1袋	4525629241017
⑩ LIGO-C010	4×10(メタリックブルー)	4×100	1袋	4525629241079
⑪ LIGO-C011	4×10(メタリックグリーン)	4×100	1袋	4525629241024
⑫ LIGO-C012	4×10(ミックス)	4×100	1袋	4525629241000

●材質:PET ●仕様:芯材/鉄

ペトリール

特

品番	品名	サイズ	入数	JANコード
① LIGO-R001	金	4mm×750m	1巻	4525629247538
② LIGO-R002	銀	4mm×750m	1巻	4525629247545
③ LIGO-R003	メタリックレッド	4mm×750m	1巻	4525629247514
④ LIGO-R004	メタリックブルー	4mm×750m	1巻	4525629247576
⑤ LIGO-R005	メタリックグリーン	4mm×750m	1巻	4525629247521

●材質:PET ●仕様:芯材/鉄

ITEM'S POINT

- 1 取出しやすい
チャック袋
- 2 数量管理しやすい
100本くくり
- 3 店頭販売しやすい
バーコード付

紙タイ

和紙の感覚と高級感あふれる
優雅なカラーを選びました。

ご発注単位
カット品: 1袋(1,000本)
(※約100本×10束)
リール巻: 1巻



※印刷カラーと実物は多少の色差があります。



紙タイ(カット品)

特

品番	品名	サイズ	入数	JANコード
① LIGO-C061	4× 8 紫	4× 80	1袋	4525629340833
② LIGO-C062	4×10 紫	4×100	1袋	4525629341038
③ LIGO-C063	4× 8 山吹	4× 80	1袋	4525629340840
④ LIGO-C064	4×10 山吹	4×100	1袋	4525629341045
⑤ LIGO-C065	4× 8 ワイン	4× 80	1袋	4525629340819
⑥ LIGO-C066	4×10 ワイン	4×100	1袋	4525629341014
⑦ LIGO-C067	4×12 ワイン	4×120	1袋	4525629341212
⑧ LIGO-C068	4×15 ワイン	4×150	1袋	4525629341519
⑨ LIGO-C069	4× 8 抹茶	4× 80	1袋	4525629340826
⑩ LIGO-C070	4×10 抹茶	4×100	1袋	4525629341021
⑪ LIGO-C071	4× 8 クラフト	4× 80	1袋	4525629340802
⑫ LIGO-C072	4×10 クラフト	4×100	1袋	4525629341007

●材質:紙 ●仕様:芯材/鉄

紙タイリール

特

品番	品名	サイズ	入数	JANコード
① LIGO-R019	紫	4mm×500m	1巻	4525629346033
② LIGO-R020	山吹	4mm×500m	1巻	4525629346040
③ LIGO-R021	ワイン	4mm×500m	1巻	4525629346019
④ LIGO-R022	抹茶	4mm×500m	1巻	4525629346026
⑤ LIGO-R023	クラフト	4mm×500m	1巻	4525629346002

●材質:紙 ●仕様:芯材/鉄

OPPテープ

長期に変色せず透明感を保ちます。

Information

No.4260 SC

環境対応
ecology

●製品特性

- 非常に丈夫なOPPテープをセロハンテープ代わりにお使いいただけます。
- 有機溶剤を使用せず、**環境にやさしい製品**です。
- 長期間の保存でも**変色しません**。

●用途

- 内箱の包装用に。
- 取説など、袋の留めに。
- 事務用に。

低コスト

物性値	製品名	基材	厚み	粘着剤	粘着力	引張強度	伸び
	4260SC	PP	0.05mm	アクリル エマルジョン	2.2N/cm	43N/cm	140%

※上記の数値は製品の代表値であり、保証値ではありません。

※測定はJISZ0237-2001に準拠し、規定のないものはテサ独自の試験を行っています。



OPPテープ透明

特

品番	品名	サイズ	入数
① LST-1550T	15mm巾	15mm×50m	200巻
② LST-1850T	18mm巾	18mm×50m	200巻

●材質:OPP 厚さ0.05mm

※OPP兼用カッター以外での使用ではテープがカットしにくい場合があります。

オリジナルできます！

驚きの低価格！社名・ロゴ・商品をPRするのに最適です！



Information

●特徴

- OPPテープを基材とした細巾の**オリジナル注文印刷テープ製品**です。
- OPPテープでしか出来なかった**圧倒的なコスト削減**ができます。
- 粘着剤は有機溶剤を使用せず**環境にやさしい製品**です。
- 長期間の保存でも**変色しません**。
- OPPテープならではの**強さ**、グラビア印刷の**鮮明さ**。
- ※OPP兼用カッター以外での使用では、テープがカットしにくい場合があります。
- ※カッターは各メーカー共通規格品があります。

●用途

- 商品のお買い上げ済み用シールとして。
- 包装品の識別として。

物性値	品番	品名	厚み	粘着剤	粘着力	引張強度	伸び
	LST-000	細巾印刷 OPPテープ	0.05mm	アクリル エマルジョン	2.9N/cm	48.9N/cm	290%

※品番の000はお客様のオリジナル番号になります。

※上記の数値は製品の代表値であり、保証値ではありません。



プレゼンフルーツ

本物のくだものと間違えるほどの出来栄(納期は受注後15日間)

受注
生産
納期
15日

柑橘



LNS-033
オレンジ 特
サイズ:85φ×80
発注単位:1



LNS-036
デコボン 特
サイズ:90φ×95
発注単位:1



LNS-034
グレープフルーツ(大) 特
サイズ:110φ×90
発注単位:1



①



②



③

みかん 特

品番	品名	サイズ	発注単位
① LNS-040	L	70φ×40	1
② LNS-041	M	65φ×35	1
③ LNS-042	S	60φ×35	1

マンゴー



①



②



③

品番	品名	サイズ	発注単位
① LNS-044	メキシコマンゴー	100×120×90	1
② LNS-045	国産完熟マンゴー	90×125×75	1
③ LNS-048	フィリピンマンゴー	65×120×55	1

いちご



①



②



③

葉なし イチゴ 特

品番	品名	サイズ	発注単位
① LNS-058	LL	35φ×45	1
② LNS-059	L	30φ×35	1
③ LNS-060	M	27φ×33	1

洋なし



①



②

品番	品名	サイズ	発注単位
① LNS-027	大	90×90×80+20軸	1
② LNS-028	小	80×80×70+20軸	1



①



②

品番	品名	サイズ	発注単位
① LNS-030	大	100×120×85+30軸	1
② LNS-031	小	90×110×80+30軸	1

なし



LNS-026
幸水 特
サイズ:85φ×70
発注単位:1

りんご



LNS-022
アカナシ(大) 特
サイズ:105φ×75
発注単位:1



LNS-013
フジ(大) 特
サイズ:95φ×85
発注単位:1 | 35玉

マスカット



LNS-019
マスカット(大) 特
サイズ:130×200×85
発注単位:1

巨峰

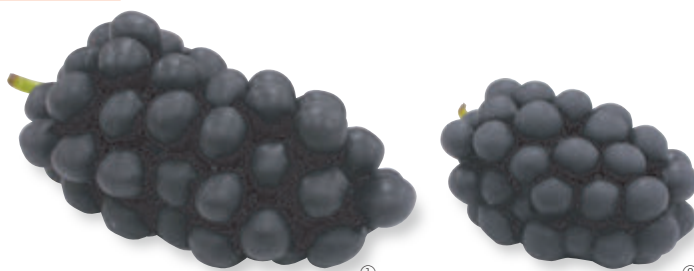

巨峰 特

品番	品名	サイズ	発注単位
① LNS-016	大	130×200×85	1
② LNS-017	小	105×145×75	1

メロン



マスクメロン 特

品番	品名	サイズ	発注単位
① LNS-001	大	150×140×140+20軸	1
② LNS-002	小	135×130×125+20軸	1

パイナップル



LNS-065
パイナップル 特
サイズ:110×110×295
発注単位:1

桃

①型サイズ



②色見本



Information

品番+色番号でご注文ください

例 LNS-052E 桃 特大 赤桃E

色番号は、下記より選んでください

B.白鳳・E.赤桃・G.白桃

桃

特

品番	品名	サイズ	発注単位
① LNS-052+ 色番号	特大	100φ×80	1
② LNS-053+ 色番号	大	85φ×75	1
③ LNS-054+ 色番号	中	80φ×65	1

フルーツ籠柳

3個set



LH-8068
フルーツ籠柳3個セット8068

サイズ: ㊶ 470×370×140(420)
㊵ 400×300×120(380)
㊴ 340×240×100(320)

入数:8セット

●材質:柳

3個set



LH-4324
フルーツ籠柳3個セット4324

サイズ: ㊶ 460×330×130(410)
㊵ 400×290×140(380)
㊴ 340×230×110(330)

入数:8セット

●材質:柳

3個set



LH-4307
フルーツ籠柳3個セット4307

サイズ: ㊶ 450×370×100(420)
㊵ 370×330×95(370)
㊴ 300×240×80(320)

入数:8セット

●材質:柳

3個set



LH-4348
フルーツ籠柳3個セット4348

サイズ: ㊶ 450×360×150(440)
㊵ 400×330×140(400)
㊴ 360×280×130(360)

入数:8セット

●材質:柳

3個set



LH-4323
フルーツ籠柳3個セット4323

サイズ: ㊶ 450×350×150(390)
㊵ 390×290×140(350)
㊴ 330×230×110(310)

入数:8セット

●材質:柳

3個set



LH-8287
フルーツ籠柳3個セット8287

サイズ: ㊶ 440×350×150(420)
㊵ 400×300×130(380)
㊴ 320×240×110(310)

入数:8セット

●材質:柳

3個set



LH-4329
フルーツ籠柳3個セット4329

サイズ: ㊶ 380×320×140(410)
㊵ 350×280×130(370)
㊴ 270×210×110(310)

入数:8セット

●材質:柳

3個set



LH-4356
フルーツ籠柳3個セット4356

サイズ: ㊶ 350×350×140(410)
㊵ 290×290×130(360)
㊴ 240×240×110(300)

入数:8セット

●材質:柳

2個set

**LH-4355**

フルーツ籠柳2個セット4355

元

サイズ: ① 400×330×110(360)
② 330×280× 90(310)

入数: 12セット

●材質: 柳木

2個set

**LH-4347**

フルーツ籠柳2個セット4347

元

サイズ: ① 360×300×120(380)
② 300×230×100(320)

入数: 12セット

●材質: 柳

**LH-4308A**

フルーツ籠柳・木4308A

元

サイズ: 400×380×140(400)

入数: 8セット

●材質: 柳

**LH-5809**

フルーツ籠柳大5809

元

サイズ: 450×380×120(370)

入数: 12

●材質: 柳

**LH-379**

フルーツ籠柳中379

元

サイズ: 400×320×110(340)

入数: 15

●材質: 柳

**LH-5398**

フルーツ籠柳小5398

元

サイズ: 330×270× 90(330)

入数: 24

●材質: 柳

フルーツ籠籐

**LH-4205L**

フルーツ籠籐4205L

元

サイズ: 430×360×130(450)

入数: 10

●材質: 籐

フルーツ籠竹・木

**LH-4295**

フルーツ籠 長角手付緑L 4295

元

サイズ: 430×330×100(380)

入数: 24

●材質: 竹木

フルーツ箆柳



①



②



③



④



⑤

フルーツ箆柳

元

品番	品名	サイズ	入数
① LH-21	21	430×320×90	48
② LH-22	22	390×300×80	54
③ LH-23	23	340×280×80	72
④ LH-25	25	320×250×70	96
⑤ LH-30	30	280×240×70	120

●材質:柳

フルーツ箆柳・木



①



②



③

フルーツ箆柳・木

元

品番	品名	サイズ	入数
① LH-7905	7905	450×350×90	40
② LH-4352	4352	380×300×80	48
③ LH-4353	4353	330×240×70	60

●材質:柳・木



①



②

フルーツ箆柳・木

元

品番	品名	サイズ	入数
① LH-7912	7912	350φ×90	60
② LH-7913	7913	300φ×70	72

●材質:柳・木



①



②

フルーツ箆柳・木

元

品番	品名	サイズ	入数
① LH-8065	8065	360×300×90(130)	60
② LH-7908	7908	320×250×80	72

●材質:柳・木

フルーツ箆籐



①



②

フルーツ箆籐小判茶

元

品番	品名	サイズ	入数
① LH-4309	L	370×315×45(95)	48
② LH-4310	S	345×275×50(95)	60

●材質:籐

フルーツ籠芒草



フルーツ籠芒草 元

品番	品名	サイズ	入数
① LH-174	174	390×300×75	48
② LH-175	175	330×270×75	60

●材質:芒草

フルーツ籠芒草 元

品番	品名	サイズ	入数
③ LH-176	176	300×240×70	72
④ LH-177	177	260×200×70	84

●材質:芒草



フルーツ籠芒草 元

品番	品名	サイズ	入数
① LH-199	199	390×300×75	48
② LH-200	200	330×270×75	60

●材質:芒草

フルーツ籠芒草 元

品番	品名	サイズ	入数
③ LH-201	201	300×240×70	72
④ LH-202	202	260×200×70	84

●材質:芒草



フルーツ籠芒草 元

品番	品名	サイズ	入数
① LH-179	179	400×300×75	48
② LH-180	180	360×260×75	60

●材質:芒草

フルーツ籠芒草 元

品番	品名	サイズ	入数
③ LH-181	181	300×240×70	72
④ LH-182	182	260×190×70	84

●材質:芒草



フルーツ籠芒草 元

品番	品名	サイズ	入数
① LH-204	204	400×300×75	48
② LH-205	205	360×260×75	60

●材質:芒草

フルーツ籠芒草 元

品番	品名	サイズ	入数
③ LH-206	206	300×240×70	72
④ LH-207	207	260×190×70	84

●材質:芒草



フルーツ籠芒草 元

品番	品名	サイズ	入数
① LH-169	169	340φ×75	48
② LH-170	170	300φ×75	60

●材質:芒草

フルーツ籠芒草 元

品番	品名	サイズ	入数
① LH-194	194	340φ×75	48
② LH-195	195	300φ×75	60

●材質:芒草

フルーツ箆柳



①



②



③



④

フルーツ箆柳・キビ

元

品番	品名	サイズ	入数
① LH-5739	5739	500×400×100	24
② LH-5741	5741	450×320×90	36
③ LH-121	121	400×300×80	48
④ LH-123	123	340×250×80	72

●材質:柳

フルーツ箆籐



LH-4317

フルーツ箆籐4317

元

サイズ: 330×250×90(120)

入数: 60

●材質:籐



①



②



③

フルーツ箆籐

元

品番	品名	サイズ	入数
① LH-4311	4311	400×300×65(100)	48
② LH-4312	4312	370×290×70(90)	60
③ LH-4313	4313	330×250×65(90)	60

●材質:籐



①



②



③

フルーツ箆籐

元

品番	品名	サイズ	入数
① LH-4331	4331	430×310×110	48
② LH-4332	4332	390×270×110	48
③ LH-4333	4333	350×220×100	60

●材質:籐

フルーツ箆パーム



フルーツ箆パーム

元

品番	品名	サイズ	入数
① LH-111	111	φ300×60	60
② LH-112	112	φ270×60	100

●材質:パーム

フルーツ箆籐



フルーツ箆籐

元

品番	品名	サイズ	入数
① LH-4301	4301	400×295×95	48
② LH-4302	4302	370×275×85	48
③ LH-4303	4303	325×240×60	60

●材質:籐



フルーツ箆籐

元

品番	品名	サイズ	入数
① LH-7885	7885	380×300×80	48
② LH-7886	7886	340×270×80	60
③ LH-7887	7887	300×240×70	72
④ LH-7888	7888	260×210×70	96

●材質:籐



フルーツ箆籐

元

品番	品名	サイズ	入数
① LH-7893	7893	φ350×80	48
② LH-7894	7894	φ300×80	60
③ LH-7895	7895	φ270×70	72

●材質:籐

フルーツ籠 小判茶



フルーツ籠 小判茶

品番	品名	サイズ	入数	元
① LH-4289	L 4289	390×320×100	36	
② LH-4290	S 4290	335×290×90	48	

●材質:竹木

フルーツ籠 小判茶



LH-4291

フルーツ籠 小判緑L 4291 元

サイズ: 390×320×100

入数:36

●材質:竹木

フルーツ籠 長角緑



LH-4288

フルーツ籠 長角緑S 4288 元

サイズ: 350×260×90

入数:48

●材質:竹木

フルーツ皿竹



LH-4335

フルーツ皿竹 4335 元

サイズ: 上皿300φ/底140×80

入数:10

●材質:竹

松茸竹籠



松茸竹籠

品番	品名	サイズ	入数	元
① LH-242	1kg用 242	220×220×140	48	
② LH-243	800g用 243	200×200×120	60	
③ LH-244	400g用 244	190×190×90	96	

●材質:竹

松茸竹籠

品番	品名	サイズ	入数	元
④ LH-1089	200g用 1089	180×180×80	120	
⑤ LH-1088	長角200g用 1088	200×150×100	160	

●材質:竹

竹の子竹籠



竹の子竹籠

品番	品名	サイズ	入数	元
① LH-1084	6kg用 1084	370×270×170	18	
② LH-1085	4kg用 1085	320×230×150	36	

●材質:竹

フルーツ籠 芒草

品番	品名	サイズ	入数	元
③ LH-1086	2kg用 1086	290×210×140	40	
④ LH-1087	1.5kg用 1087	270×200×130	44	

●材質:芒草

フルーツ陳列籠茶丸



フルーツ陳列籠茶丸

元

品番	品名	サイズ	入数
① LH-6082	6082	900×650×200(400)	4
② LH-6083	6083	800×600×170(340)	4
③ LH-6084	6084	700×550×140(280)	6

●材質:藤

フルーツ陳列籠茶丸

元

品番	品名	サイズ	入数
④ LH-5685	5685	600×450×100(200)	8
⑤ LH-5686	5686	500×400×80(160)	12
⑥ LH-5687	5687	400×300×70(140)	16

●材質:藤

フルーツ陳列籠茶角



フルーツ陳列籠茶角

元

品番	品名	サイズ	入数
① LH-6164	6164	800×600×150	6
② LH-6165	6165	700×530×140	5
③ LH-6166	6166	600×450×130	8
④ LH-6167	6167	500×380×120	16
⑤ LH-6168	6168	400×300×110	20

●材質:藤

フルーツ陳列籠黒角

ツヤ無



フルーツ陳列籠黒角

元

品番	品名	サイズ	入数
① LH-7397	7397	800×600×140	5
② LH-7398	7398	700×530×130	6
③ LH-7399	7399	600×450×120	8
④ LH-7400	7400	500×380×110	16
⑤ LH-7401	7401	400×300×100	24

●材質:藤

フルーツ陳列籠黒角

ツヤ無



フルーツ陳列籠黒角

元

品番	品名	サイズ	入数
① LH-7382	7382	450×450×100(200)	8
② LH-7383	7383	400×400× 80(160)	12
③ LH-7384	7384	350×350× 70(140)	16
④ LH-7385	7385	500×400×100(200)	8
⑤ LH-7386	7386	450×350× 80(160)	12

●材質: 藤

フルーツ陳列籠黒角

元

品番	品名	サイズ	入数
⑥ LH-7387	7387	400×300× 70(140)	16
⑦ LH-7388	7388	400×500×100(200)	8
⑧ LH-7389	7389	350×450× 80(160)	12
⑨ LH-7390	7390	300×400× 70(140)	16

●材質: 藤

フルーツ陳列籠黒丸

ツヤ無

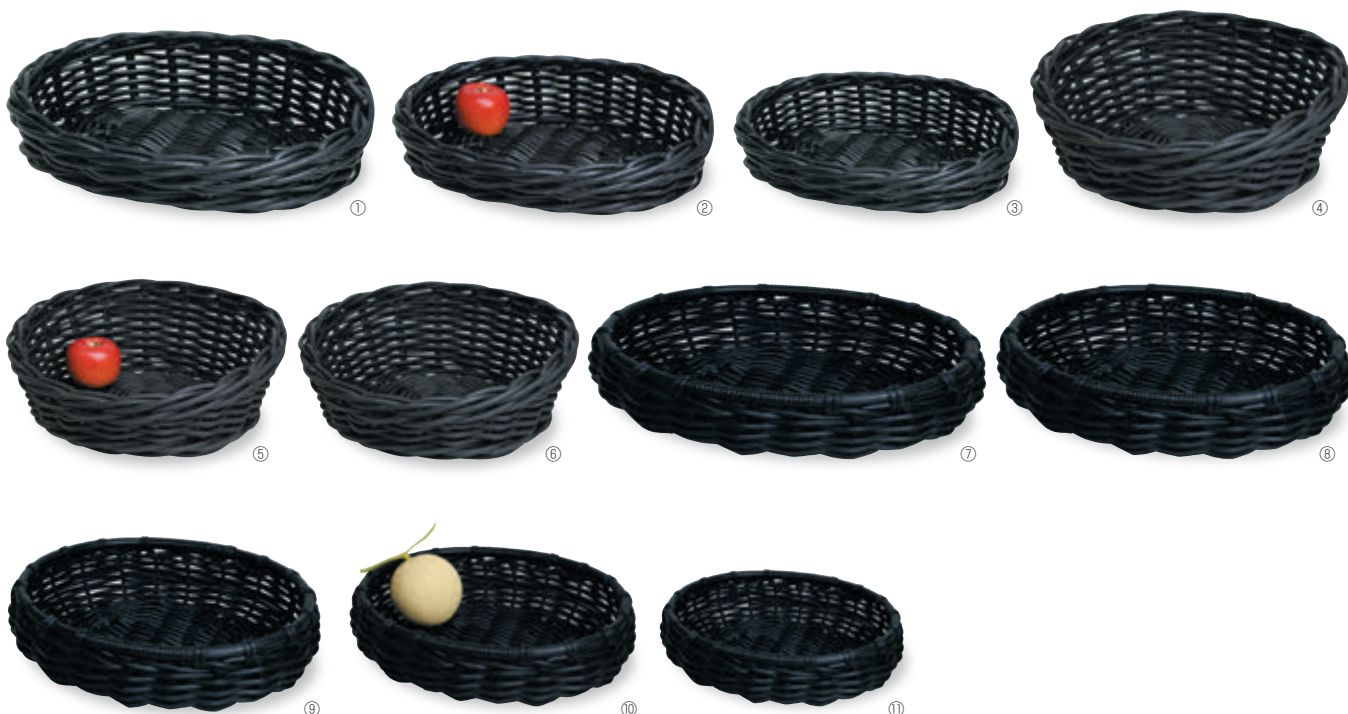

フルーツ陳列籠黒丸

元

品番	品名	サイズ	入数
① LH-7391	7391	600×450×100(200)	8
② LH-7392	7392	500×400× 80(160)	12
③ LH-7393	7393	400×300× 70(140)	16
④ LH-7394	7394	500φ×100(200)	8
⑤ LH-7395	7395	450φ×100(200)	12
⑥ LH-7396	7396	400φ× 90(180)	16

●材質: 藤

フルーツ陳列籠黒丸

元

品番	品名	サイズ	入数
⑦ LH-7402	7402	800×600×150	5
⑧ LH-7403	7403	700×550×150	5
⑨ LH-7404	7404	600×500×150	5
⑩ LH-7405	7405	500×400×140	10
⑪ LH-7406	7406	400×300×130	10

●材質: 藤

フルーツ陳列籠黒丸

ツヤ無



フルーツ陳列籠黒丸

品番	品名	サイズ	入数
① LH-7412	7412	700φ×160(底350φ)	6
② LH-7413	7413	650φ×150(底320φ)	8

●材質: 藤

フルーツ陳列籠黒丸

品番	品名	サイズ	入数
③ LH-7415	7415	550φ×140(底280φ)	10
④ LH-7416	7416	500φ×130(底250φ)	16

●材質: 藤

フルーツ陳列台黒

ツヤ無

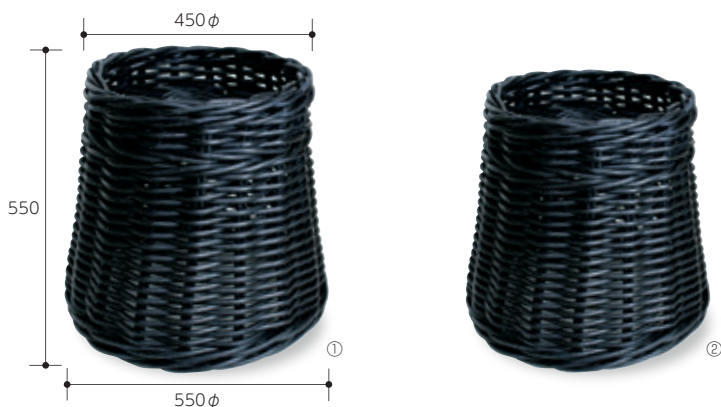

フルーツ陳列台黒

品番	品名	サイズ	入数
① LH-7417	7417	450φ×500(底550φ)	3
② LH-7418	7418	400φ×450(底500φ)	4

●材質: 藤



フルーツ籠 柳



フルーツ籠 柳

品番	品名	サイズ	入数
① 31-1	1	260×190×50	264
② 31-2	2	280×220×60	240
③ 31-3	3	300×240×70	108
④ 31-4	4	330×260×70	96
⑤ 31-5	5	370×300×80	84
⑥ 31-6	6	380×310×90	72

柳カゴ

ナチュラルで素材感たっぷりです。



平角スカシ

品番	品名	サイズ	入数	備考
① LTH-2371	No.1	430×350×80	32	YH237/1
② LTH-2372	No.2	400×315×80	64	YH237/2
③ LTH-2373	No.3	380×295×80	120	YH237/3
④ LTH-2374	No.4	330×265×65	100	YH237/4
⑤ LTH-2375	No.5	310×230×60	170	YH237/5
⑥ LTH-2376	No.6	275×200×55	200	YH237/6
⑦ LTH-2377	No.7	250×190×50	200	YH237/7
⑧ LTH-2378	No.8	235×165×40	200	YH237/8

●材質:柳

丸スカシ

品番	品名	サイズ	入数	備考
① LTYM-80	大	360φ×90	50	YM80
② LTYM-81	小	310φ×70	100	YM81
③ LTYM-82	特小	265φ×55	200	YM82

●材質:柳

木枠小判

品番	品名	サイズmm	入数	備考
① LTK-6454	特大	410×345×80	50	YK6454
② LTK-6247	中	340×280×65	75	YK6247
③ LTK-6455	小	300×235×65	67	YK6455

●材質:柳木



小判 耳付

品番	品名	サイズ	入数	備考
① LTK-21T	大	430×310×80(120)	50	YK21T
② LTK-22T	中	380×285×65(115)	50	YK22T
③ LTK-23T	小	330×270×75(110)	50	YK23T
④ LTK-30T	特小	280×220×80(115)	50	YK30T

●材質:柳

小判 耳無

品番	品名	サイズ	入数	備考
① LTK-21	大	420×320×90	50	YK21
② LTK-22	中	385×300×85	50	YK22
③ LTK-23	小	340×270×75	50	YK23

●材質:柳

盆カゴ

品番	品名	サイズ	入数	備考
① LTR-001	No.1	190×140×65(225)	80	YR001
② LTR-001B	No.1茶	190×140×65(225)	80	YR-1B

●材質:柳



平成孔雀

品番	品名	サイズ	入数	備考
① LTR-371	大	450×360×130(450)	8	YR4371
② LTR-372	中	380×310×95(400)	10	YR4372
③ LTR-373	小	285×245×70(330)	20	YR4373

●材質:柳

平成手付

品番	品名	サイズmm	入数	備考
① LTR-271	大	420×330×115(410)	10	YR4271
② LTR-272	中	370×295×100(350)	10	YR4272
③ LTR-273	小	340×255×90(310)	10	YR4273

●材質:柳

ゴンドラ

品番	品名	サイズ	入数	備考
① LTR-387	大A	430×350×130(390)	10	YR387
② LTR-388	中B	380×305×115(350)	16	YR388
③ LTR-389	小C	305×240×100(310)	24	YR389
④ LTR-390	特小D	255×205×90(270)	27	YR390
⑤ LTR-391	特特小E	220×175×80(230)	40	YR391

●材質:柳

品番	品名	入数	備考
LTR-3873	3入セットABC	7セット	YR387/3

●材質:柳

プラカゴ

お盆のお供え用に!店頭用盛籠!
手付と本体のみから選べます。

Information

品番+色番号でご注文ください ▶ 例 MB-125A フランス(特大)手付白
色番号は、右記より選んでください **A.白・B.紅白** ※①はA.白のみ



フランス籠 手付

元

品番	品名	長さ×巾×深さ	入数	重量
① MB-125+色番号	特大	295×245×65	100セット	153g
② MB-126+色番号	大	255×220×60	100セット	108g
③ MB-127+色番号	小	220×170×60	200セット	65g

●材質:PP



フランス籠 本体

元

品番	品名	長さ×巾×深さ	入数	重量
① MB-2125	特大	295×245×65	150	105g
② MB-2126	大	255×220×60	200	77g
③ MB-2127	小	220×170×60	400	37g

●材質:PP



嵯峨野モスグリーン 手付・本体

元

品番	品名	長さ×巾×深さ	入数	重量
MB-617G	特大 手付	290×240×65	100セット	165g
MB-618G	大 手付	260×220×65	100セット	149g
MB-619G	小 手付	220×170×62	200セット	85g
MB-1617G	特大 本体	290×240×65	150	117g
MB-1618G	大 本体	260×220×65	150	115g
MB-1619G	小 本体	220×170×62	300	60g

●材質:PP

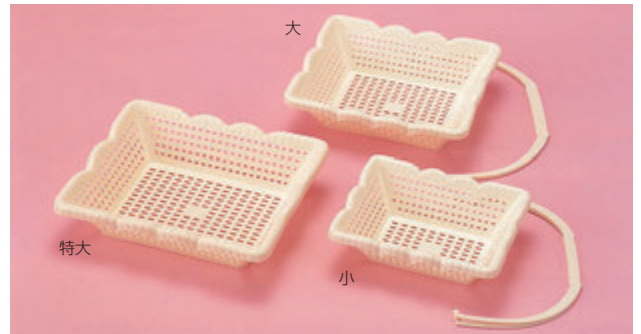

嵯峨野アイボリー 手付・本体

元

品番	品名	長さ×巾×深さ	入数	重量
MB-617I	特大 手付	290×240×65	100セット	165g
MB-618I	大 手付	260×220×65	100セット	149g
MB-619I	小 手付	220×170×65	200セット	85g
MB-1617I	特大 本体	290×240×65	150	117g
MB-1618I	大 本体	260×220×65	150	115g
MB-1619I	小 本体	220×170×62	300	60g

●材質:PP

バケツ

Information

品番+色番号でご注文ください ▶ 例 MBR-654A バケツ4号型ナチュラル
色番号は、右記より選んでください **A.ナチュラル・B.オレンジ・C.クリアーオレンジ**



バケツ4号型

元

品番	品名	口径×底径×高さ (内径)(底径)(深さ)	入数	重量
MBR-654+色番号	バケツ4号型	240×160×155 (220)(158)(147)	120	171g

●材質:PP

Information

品番+色番号でご注文ください ▶ 例 MBR-578A バケツ6号型ナチュラル
色番号は、右記より選んでください **A.ナチュラル・B.オレンジ・C.グリーン**



バケツ6号型

元

品番	品名	口径×底径×高さmm (内径)(底径)(深さ)	入数	重量
MBR-578+色番号	バケツ6号型	270×155×175 (245)(152)(155)	50	215g

●材質:PP

お供え用容器

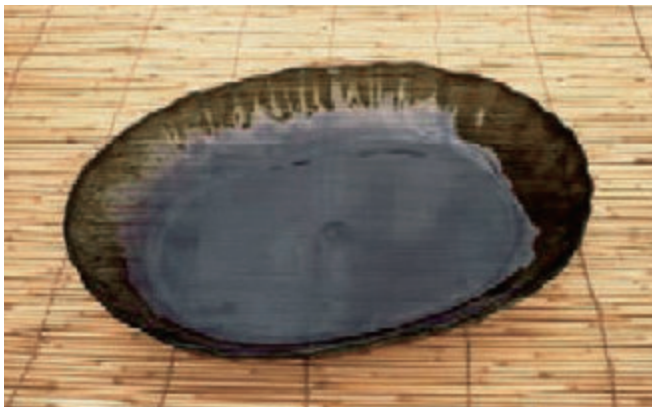

氷華透明ブラック

元

品番	品名	サイズ	入数	重量
① LPCN-1	21	210×135×50	200(10×20)	36.1g
② LPCN-2	24	240×160×55	200(10×20)	58.5g
③ LPCN-3	28	280×190×60	160(10×16)	77.8g
④ LPCN-4	31	310×210×50	120(10×12)	100g
⑤ LPCN-5	35	350×210×60	100(10×10)	118g

●材質:PS(硬質)



新鮮透明ブラック

元

品番	品名	サイズ	入数	重量
① LPCN-6	小	204×154×26	400(25×16)	37g
② LPCN-7	中	242×189×31	300(25×12)	58g
③ LPCN-8	大	293×229×32	200(25×8)	85g

●材質:PS(硬質)



こぼち透明ブラック

元

品番	品名	サイズ	入数	重量
① LPCN-9	20	200×150×46	300(10×30)	43g
② LPCN-10	24	240×190×45	200(10×20)	56g
③ LPCN-11	28	290×225×45	160(10×16)	85g

●材質:PS(硬質)



千石舟黒本体

元

品番	品名	サイズ	入数	重量
① LPCN-12	小	355×150×71	400(50×8)	29.5g
② LPCN-13	中	405×171×76	240(20×12)	46g

●材質:PS(軟質)

ゴムバンド

暮らしの中の必需品ゴムバンド。
スライダー付ポリ袋入。

お買得!

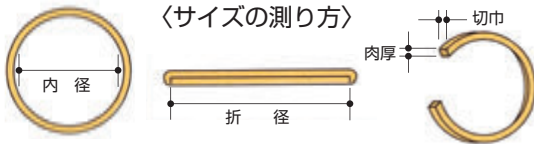

丸いままで円の内側を測る ゴムバンドを押えて測る

Information



スライダー付・シースルー袋

食品包装・軽包装・農業用他
(40袋/カートン)

- スライダー付のため、取り出し易く収納しやすい。
- シースルー袋のため、お客様が商品を選びやすい。
(特にカラーバンド、太切りバンド)
- UVカット袋を使用する事により紫外線をカットし、
従来よりゴムバンドが劣化しにくく、
長持ちする様になりました。

500gスライダー付ポリ袋 使用説明



ヘッダー(黄色の紙)にはミシン目が入っています。ミシン目より上を全部引き剥がして下さい。

スライダーを右方向へ引くと袋が開きます。左へ引くと閉まります。
(実用新案登録番号 3077131号)

ゴムバンド

特

品番	色	品名	サイズ		個装	入数	備考
			折径	切幅			
① LIGO-PC 8K	アメ	#8 500gポリ入(アメ)	25	1.0	500g袋	1袋	
② LIGO-PC10K	アメ	#10 500gポリ入(アメ)	35	1.1	500g袋	1袋	
③ LIGO-PC12K	アメ	#12 500gポリ入(アメ)	40	1.1	500g袋	1袋	
④ LIGO-PC14K	アメ	#14 500gポリ入(アメ)	50	1.1	500g袋	1袋	定番品
⑤ LIGO-PC16K	アメ	#16 500gポリ入(アメ)	60	1.1	500g袋	1袋	定番品
⑥ LIGO-PC16A	赤	#16 500gポリ入(赤)	60	1.1	500g袋	1袋	定番品
⑦ LIGO-PC16B	緑	#16 500gポリ入(緑)	60	1.1	500g袋	1袋	定番品
⑧ LIGO-PC16I	桃	#16 500gポリ入(桃)	60	1.1	500g袋	1袋	定番品
⑨ LIGO-PC16E	白	#16 500gポリ入(白)	60	1.1	500g袋	1袋	定番品
⑩ LIGO-PC18K	アメ	#18 500gポリ入(アメ)	70	1.1	500g袋	1袋	定番品
⑪ LIGO-PC18A	赤	#18 500gポリ入(赤)	70	1.1	500g袋	1袋	定番品
⑫ LIGO-PC18B	緑	#18 500gポリ入(緑)	70	1.1	500g袋	1袋	定番品
⑬ LIGO-PC18I	桃	#18 500gポリ入(桃)	70	1.1	500g袋	1袋	定番品
⑭ LIGO-PC18E	白	#18 500gポリ入(白)	70	1.1	500g袋	1袋	定番品
⑮ LIGO-PC20K	アメ	#20-1.1 500gポリ入(アメ)	80	1.1	500g袋	1袋	定番品
⑯ LIGO-PC210K	アメ	#210 500gポリ入(アメ)	80	3.0	500g袋	1袋	
⑰ LIGO-PC220K	アメ	#220 500gポリ入(アメ)	80	6.0	500g袋	1袋	
⑱ LIGO-PC260K	アメ	#260 500gポリ入(アメ)	100	3.0	500g袋	1袋	
⑲ LIGO-PC270K	アメ	#270 500gポリ入(アメ)	100	6.0	500g袋	1袋	
⑳ LIGO-PC310K	アメ	#310 500gポリ入(アメ)	120	3.0	500g袋	1袋	
㉑ LIGO-PC320K	アメ	#320 500gポリ入(アメ)	120	6.0	500g袋	1袋	
㉒ LIGO-PC360K	アメ	#360 500gポリ入(アメ)	140	3.0	500g袋	1袋	
㉓ LIGO-PC370K	アメ	#370 500gポリ入(アメ)	140	6.0	500g袋	1袋	
㉔ LIGO-PC410K	アメ	#410 500gポリ入(アメ)	160	3.0	500g袋	1袋	
㉕ LIGO-PC420K	アメ	#420 500gポリ入(アメ)	160	6.0	500g袋	1袋	
㉖ LIGO-PC4021K	アメ	#40-21 1kgポリ入(アメ)	160	21.0	1kg袋	1袋	カートン仮止め用
㉗ LIGO-PC460K	アメ	#460 500gポリ入(アメ)	180	3.0	500g袋	1袋	フルーツ専用
㉘ LIGO-PC470K	アメ	#470 500gポリ入(アメ)	180	6.0	500g袋	1袋	フルーツ専用
㉙ LIGO-PC4521K	アメ	#45-21 1kgポリ入(アメ)	180	21.0	1kg袋	1袋	カートン仮止め用
㉚ LIGO-PC510K	アメ	#510 500gポリ入(アメ)	200	3.0	500g袋	1袋	フルーツ専用
㉛ LIGO-PC520K	アメ	#520 500gポリ入(アメ)	200	6.0	500g袋	1袋	フルーツ専用
㉜ LIGO-PC5021K	アメ	#50-21 1kgポリ入(アメ)	200	21.0	1kg袋	1袋	カートン仮止め用
㉝ LIGO-PC5521K	アメ	#55-21 1kgポリ入(アメ)	220	21.0	1kg袋	1袋	カートン仮止め用
㉞ LIGO-PC6021K	アメ	#60-21 1kgポリ入(アメ)	240	21.0	1kg袋	1袋	カートン仮止め用
㉟ LIGO-PC6521K	アメ	#65-21 1kgポリ入(アメ)	260	21.0	1kg袋	1袋	カートン仮止め用

「仏用手提」

返礼品の詰め合わせに。



手提ボックス

※持ち手は、お客様でお取り付け下さい。



モノグラム

品番	品名	サイズ	入数	重量
① BT-78	小黒	260×75×190	200	107g
② BT-79	中黒	290×85×240	200	142g

●材質:本体/G段、持ち手/PE ●仕様:底ワンタッチ

モノグラム

品番	品名	サイズ	入数	重量
③ BT-85	小白	260×75×190	200	109g
④ BT-89	SS白	145×75×193	200	64g

●材質:③本体/G段、持ち手/PE ④G段 ●仕様:底ワンタッチ

バラエティ手提げ

※持ち手は、お客様でお取り付け下さい。



エクセレント

品番	品名	サイズ	入数	重量
① BT-64	小緑	205×155×195	100	180g
② BT-65	大紫	250×170×205	50	235g
③ BT-73	特大紫	310×90×265	100	204g

●材質:①②本体/パット/E段、持ち手/PE ③本体/E段、持ち手/PE ●仕様:底ワンタッチ

※持ち手は、お客様でお取り付け下さい。



BT-126
ウォームハート ヤ
サイズ:270×100×199
入数:100 重量:128g
●材質:本体/G段、持ち手/PE
●仕様:底ワンタッチ



BT-15
仏用キャリーBOX手提小 ヤ
サイズ:280×118×250
入数:100 重量:198g
●材質:本体/G段、持ち手/PE
●仕様:底ワンタッチ



BT-18
キャリー手提大パルス柄(パット付) ヤ
サイズ:300×100×260
入数:100 重量:170g
●材質:本体/G段、持ち手/PE
●仕様:底ワンタッチ

Information

地域限定商品

新潟県・山形県は
販売できません。



①



②



①



②

品番	品名	サイズ	入数	重量
① L-477	蘭ミニ手提ブルー	185×60×245	100	99g
② L-384	セレモニー蘭ブルー	285×118×255	50	246g

●材質:①本体/紙、台紙/E段、持ち手/PE ②本体/パット/E段、持ち手/PE ●仕様:底ワンタッチ

セレモニーBOX ヤ

品番	品名	サイズ	入数	重量
① BT-75A	ブルー	222×72×264	100	119g
② BT-75B	グリーン	222×72×264	100	120g

●材質:本体/G段、持ち手/PE ●仕様:底ワンタッチ



①



②



③

品番	品名	サイズ	入数	重量
① L-310	コルディアル蘭	285×118×255	50	210g
② L-312	蘭(大)グリーン	265×180×245	50	279g
③ L-321	蘭(特大)ブルー	275×180×330	50	327g

●材質:①本体/E段、持ち手/PE ②③本体/パット/E段、持ち手/PE ●仕様:底ワンタッチ

手提ボックス



仏用ムラサキ

品番	品名	サイズ	入数	重量
L-150	小	250×180×205	50	236g

●材質:本体・パット/E段、持ち手/PE ●仕様:底フタタッチ



花春秋

品番	品名	サイズ	入数	重量
① L-421	大	265×180×245	50	265g
② L-422	特大	275×180×330	50	338g
③ L-423	特々大	315×190×360	50	396g

●材質:本体・パット/E段、持ち手/PE ●仕様:底フタタッチ



花物語

品番	品名	サイズ	入数	重量
① L-437	大	265×180×245	50	265g
② L-438	特大	275×180×330	50	338g
③ L-439	特々大	315×190×360	50	396g

●材質:本体・パット/E段、持ち手/PE ●仕様:底フタタッチ



美濃菊

品番	品名	サイズ	入数	重量
① L-2104	大	265×180×245	50	265g
② L-2105	特大	275×180×330	50	338g
③ L-2106	特々大	315×190×360	50	396g

●材質:本体・パット/E段、持ち手/PE ●仕様:底フタタッチ



華風泉

品番	品名	サイズ	入数	重量
① L-472	大	265×180×245	50	265g
② L-473	特大	275×180×330	50	338g
③ L-474	特々大	315×190×360	50	396g

●材質:本体・パット/E段、持ち手/PE ●仕様:底フタタッチ



蘭の香

品番	品名	サイズ	入数	重量
① L-483	大	265×180×245	50	265g
② L-484	特大	275×180×330	50	338g
③ L-485	特々大	315×190×360	50	396g

●材質:本体・パット/E段、持ち手/PE ●仕様:底フタタッチ



月下美人

品番	品名	サイズ	入数	重量
① L-2018	大	265×180×245	50	265g
② L-2019	特大	275×180×330	50	338g

●材質:本体・パット/E段、持ち手/PE ●仕様:底フタタッチ



特々大



L-2012
華風泉120 ヤ
サイズ:285×118×255
入数:50 重量:210g
●材質:E段、持ち手/PE
●仕様:底ワンタッチ



L-2005
リリーパステルグリーン ヤ
サイズ:285×118×255
入数:50 重量:210g
●材質:E段、持ち手/PE
●仕様:底ワンタッチ



L-2000
せせらぎ(特々大) ヤ
サイズ:315×190×360
入数:50 重量:385g
●材質:本体・パット/E段、持ち手/PE
●仕様:底ワンタッチ

特大



特々大



夢見草 ヤ
品番 品名 サイズ 入数 重量
① **L-2285** : 特大 275×180×330 50 338g
② **L-2168** : 特々大 315×190×360 50 388g
●材質:本体・パット/E段、持ち手/PE ●仕様:底ワンタッチ

菊花シリーズ

菊花天台セット



(菊花天台使用例)

LHMZ-500
菊花天台(セット)

サイズ:910×470×1,420mm

入数:5セット 重量:2,248g

- 材質:PP
- 仕様:籠・天台足・籠受けリング



※菊花P札は別売です。

菊花地台セット



(菊花地台使用例)

LHMZ-501
菊花地台(セット)

サイズ:700×470×1,200mm

入数:10セット 重量:1,855g

- 材質:PP
- 仕様:籠・地台足・籠受けリング



※菊花P札は別売です。

菊花天台足



LHMZ-502 菊花天台足

サイズ:全高475mm

入数:20 重量:970g

- 材質:PP

菊花地台足



LHMZ-503 菊花地台足

サイズ:全高260mm

入数:20 重量:577g

- 材質:PP

菊花籠受け



LHMZ-504 菊花籠受け

サイズ:全高420mm

入数:20 重量:604g

- 材質:PP

菊花リング



LHMZ-505 菊花リング

サイズ:内径500mm

入数:60 重量:140g

- 材質:PP

菊花籠



LHMZ-506 菊花籠

サイズ:内径470mm

入数:37 重量:534g

- 材質:PP

菊花P札



LHMZ-507 菊花P札

サイズ:620×170mm

入数:100(10×10) 重量:134g

- 材質:PS

菊花P札+替札セット

LHMZ-50710 菊花P札+替札御供

●入数:100セット

LHMZ-50711 菊花P札+替札御霊前

●入数:100セット

菊花替札



菊花 替札(1冊100枚)

品番	品名	サイズ	入数	重量
① LHMZ-510	御供	375×136	6冊	24g
② LHMZ-511	御霊前	375×136	6冊	24g

- 材質:紙 ●仕様:1冊=100枚

コスモフラワー

特大1号セット



※矢立ては別売です。

LHA-00126
コスモフラワー特大1号 元
サイズ:995×470×1,535mm
入数:10セット 重量:3,165g
●材質:PP ●仕様:本体・花留・中脚・下脚1号

LHA-00226
コスモフラワー特大セット 元
サイズ:995×470×975mm
入数:10セット 重量:1,405g
●材質:PP ●仕様:本体・花留・中脚

中脚

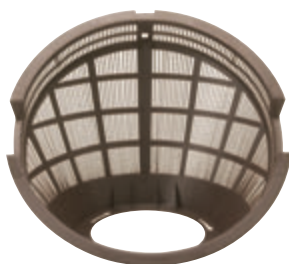

LHA-00122
コスモフラワー中脚 元
サイズ:全高420mm
入数:20 重量:680g
●材質:PP

下脚1号



LHA-00118
コスモフラワー下脚1号 元
サイズ:全高560mm
入数:10 重量:1,760g
●材質:PP

花留



LHA-00131
コスモフラワー特大花留 元
サイズ:内径630mm
入数:60 重量:215g
●材質:PP

本体



LHA-00120
コスモフラワー特大本体 元
サイズ:内径470mm
入数:30 重量:510g
●材質:PP

矢立

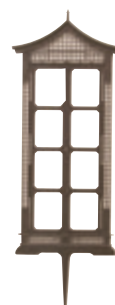

LHA-00121
コスモフラワー矢立 元
サイズ:670×250mm
入数:90 重量:144g
●材質:PS

コスモフラワー名札



コスモフラワー名札 金 特

品番	品名	サイズ	入数	重量
① LHA-201S	御供	370×160	1冊	25g
② LHA-202S	御霊前	370×160	1冊	25g

●材質:紙 ●仕様:1冊=100枚

スペアボックス

環境に優しいダンボール製。

(特許第2967040号)

Information

特長

- 地球に優しい。(ゴミが出ない)
- 組み立てが簡単。
- パッキン等が少量ですむ。
- 底の両面テープで巻セロを貼ることが出来る。
- 回収時にスペアボックスのみを先様に引き渡すことが出来る。
- 回収時の時間短縮が出来る。
- 台、中籠、矢立、造花等付属がリサイクル出来る。(コストダウン)

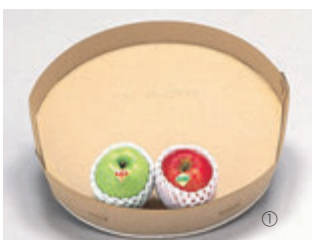

8角



品番	品名	サイズ	入数	重量
① H-777	スペアボックス	460φ(底径430)×90	50	390g
② H-776	スペアボックス8角	450φ×50	50	390g

●材質:胴巻/紙、底/パット/W段

ITEM'S POINT

告別式終了後、果物をスペアボックスに入れたまま先様に引渡す事ができ、回収のコストダウンが出来ます。



菊花・コスモフラワー特大にセットできます。



菊花天台に使用例の写真です。

プラスチック盛篋

孔雀 大・小・豆

孔雀 小高脚

サニー 小



①②③④⑤



⑥



プラスチック盛篋孔雀

元

品番	品名	サイズ/外寸(内寸)	入数	重量
① LHA-00071	大1号 茶	580(490)×340(265)×790(550)	20セット	970g
② LHA-00073	大2号 茶	580(490)×340(265)×690(450)	20セット	829g
③ LHA-00075	小1号 茶	500(420)×300(245)×645(405)	20セット	660g
④ LHA-00078	小2号 茶	500(420)×300(245)×595(365)	20セット	583g
⑤ LHA-00080	豆 茶	450(370)×265(220)×565(360)	20セット	452g
⑥ LHA-00081	小高脚	500(420)×300(245)×745(510)	20セット	804g

●材質:PP

LHA-00094

プラスチック盛篋サニー小 茶 元

サイズ:400(330)×260(195)×395(175)

入数:30セット 重量:239g

●材質:PP

御供カード

御供

特

品番	品名	サイズ	入数	重量
① LHA-212S	特大B	350×110	5冊	16g
② LHA-213S	別大A	350×180	5冊	27g

●材質:紙 ●仕様:①②③1冊=50枚

御供カード 旧

特

品番	品名	サイズ	入数	重量
① LHA-207S	大	270×80	5冊	7g
② LHA-208S	中	220×75	5冊	5g
③ LHA-209S	小	180×65	5冊	3g
④ LHA-210S	超特大	440×128	5冊	25g
⑤ LHA-211S	特大	330×110	5冊	12g

●材質:紙 ●仕様:①②③1冊=100枚 ④⑤1冊=50枚

御供カード 新

特

品番	品名	サイズ	入数	重量
① LHA-203S	大	270×80	5冊	7g
② LHA-204S	中	220×75	5冊	5g
③ LHA-205S	小	180×65	5冊	3g
④ LHA-206S	特大	320×110	5冊	12g

●材質:紙 ●仕様:①②③1冊=100枚 ④1冊=50枚

特大B

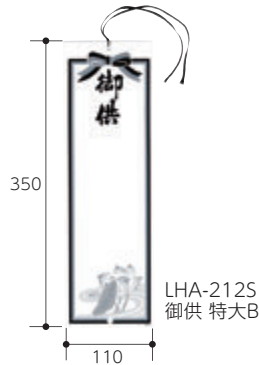

LHA-212S 御供 特大B

別大A



LHA-213S 御供 別大A

御供カード 旧

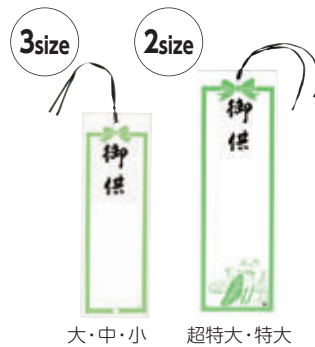

大・中・小 超特大・特大

御供カード 新

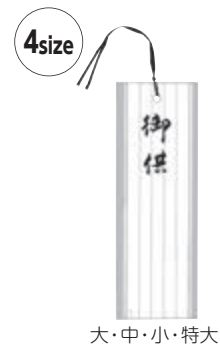

大・中・小・特大

金三宝



H-333

金三宝

ヤ

サイズ:天面245(210)×底面215(185)×全高220

入数:50

●材質:①②③/B段 ④/E段

Information

金三宝の組み立て方

- ①を六角の輪に組みます。
- ②の皿を組み①のツメを②の穴に差し込みます。
- ③の茶色のパットのセンターのツメを三角に折り曲げ②の底へ入れます。
- ④の天面の足を折り曲げ②の皿に差し込み完成です。

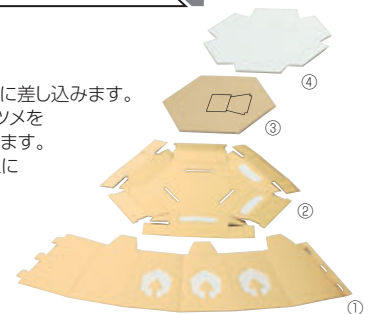

①

シルク造花・ブーケ

シルク造花・ブーケは、色・形等多少変わることがございます。予めご了承ください。

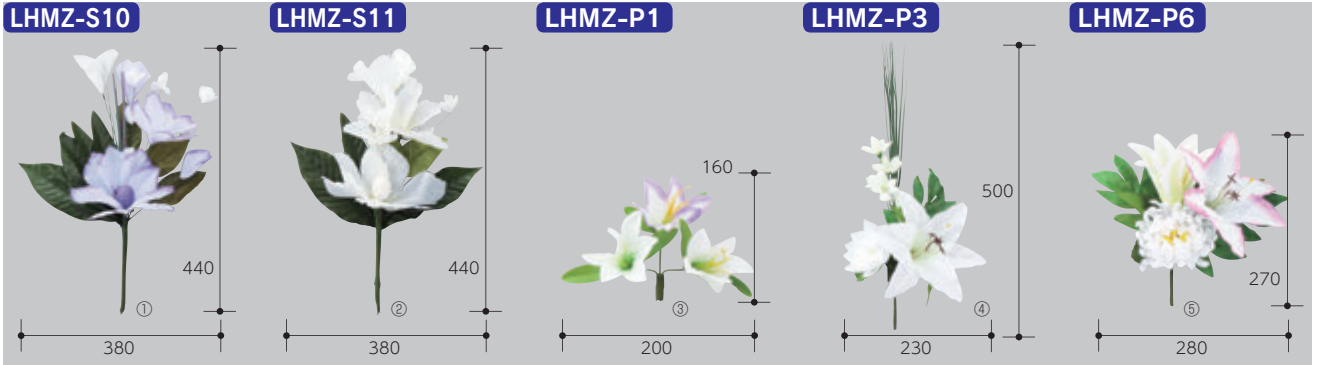

造花シルクブーケ

特

品番	品名	サイズ	入数
① LHMZ-S10	KB04-P5	440(針金サイズ)	300本(50×6)
② LHMZ-S11	KB04-W5	440(針金サイズ)	300本(50×6)

造花シルクブーケ

特

品番	品名	サイズ	入数
③ LHMZ-P1	P-1 (針金なし受け穴のみ)	160×200(花を広げた寸法)	100本
④ LHMZ-P3	P-3	100(針金サイズ)500×230(花を広げた寸法)	100本
⑤ LHMZ-P6	P-6	90(針金サイズ)270×280(花を広げた寸法)	100本



造花シルク

特

品番	品名	サイズ	入数
① LHMZ-S1	MZ03-1	1,000(針金サイズ)	50本
② LHMZ-S2	MZ03-2	1,000(針金サイズ)	50本

造花シルク

特

品番	品名	サイズ	入数
③ LHMZ-S3	MZ03-3	1,000(針金サイズ)	50本
④ LHMZ-S4	MZ03-4	1,000(針金サイズ)	50本

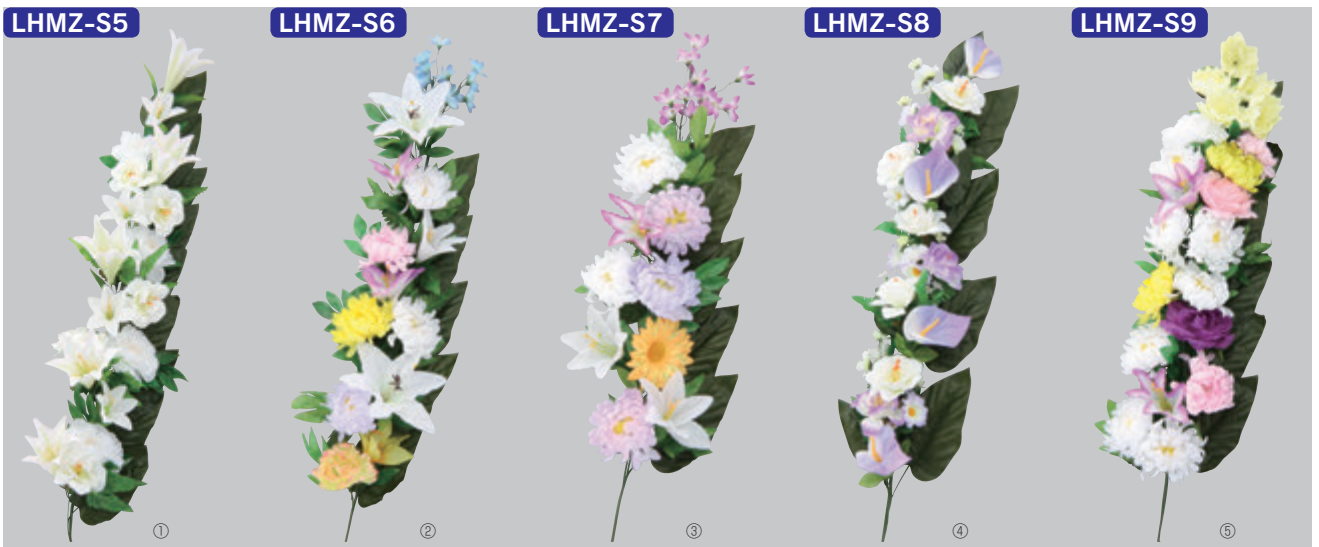

造花シルク

特

品番	品名	サイズ	入数
① LHMZ-S5	MZ03-5	1,000(針金サイズ)	50本
② LHMZ-S6	MR03-2	1,000(針金サイズ)	50本
③ LHMZ-S7	MS80	800(針金サイズ)	50本

造花シルク

特

品番	品名	サイズ	入数
④ LHMZ-S8	MS85	850(針金サイズ)	50本
⑤ LHMZ-S9	MS90B	900(針金サイズ)	50本

LHMZ造花セット

※199ページの造花は、**造花のみ** と **付属セット** を選ぶことができます。
 ※菊花天台と菊花地台は別売です。

色付属品セット



色付属品セット

品番	付属品セット内容(1台分)	入数
① LHMZ-101	造花/2本、鳩梨地金/1羽、P札/1枚(御霊前又は御供)	10セット
② LHMZ-103	クジャクモール金1本、黒耳リボン1本	10セット
③ LHMZ-105	造花/2本、鳩大色/1羽、P札/1枚(御霊前又は御供)	10セット
④ LHMZ-107	クジャクモール金1本	10セット

白付属品セット



白付属品セット

品番	付属品セット内容(1台分)	入数
① LHMZ-102	造花/2本、鳩梨地銀/1羽、P札/1枚(御霊前又は御供)	10セット
② LHMZ-104	クジャクモール銀1本、黒耳リボン1本	10セット
③ LHMZ-106	造花/2本、鳩大白/1羽、P札/1枚(御霊前又は御供)	10セット
④ LHMZ-108	クジャクモール銀1本	10セット



造花MM-1

品番	品名	サイズ	入数
① LHMZ-1	色	800 (針金サイズ)	80本
② LHMZ-101	色セット		10セット
③ LHMZ-2	白	800 (針金サイズ)	80本
④ LHMZ-102	白セット		10セット

※②④(上記)造花+付属品のセット



造花MC-1

品番	品名	サイズ	入数
① LHMZ-3	色	850 (針金サイズ)	60本
② LHMZ-103	色セット		10セット
③ LHMZ-4	白	850 (針金サイズ)	60本
④ LHMZ-104	白セット		10セット

※②④(上記)造花+付属品のセット

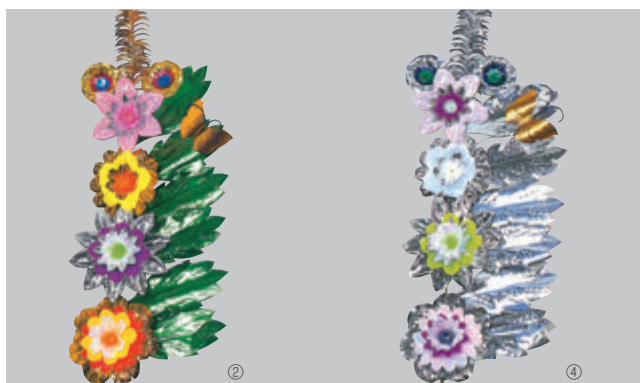

造花

品番	品名	サイズ	入数
① LHMZ-5	SPK-1色	800 (針金サイズ)	80本
② LHMZ-105	SPK-1色セット		10セット
③ LHMZ-6	SPW-1白	800 (針金サイズ)	80本
④ LHMZ-106	SPW-1白セット		10セット

※②④(上記)造花+付属品のセット



造花

品番	品名	サイズ	入数
⑤ LHMZ-7	SFA-1色	800 (針金サイズ)	80本
⑥ LHMZ-107	SFA-1色セット		10セット
⑦ LHMZ-8	SFB-1白	800 (針金サイズ)	80本
⑧ LHMZ-108	SFB-1白セット		10セット

※⑥⑧(上記)造花+付属品のセット

LHMZ造花



造花F30

特

品番	品名	サイズ	入数
① LHMZ-9	色	550 (針金サイズ)	100本
② LHMZ-10	色葉銀	550 (針金サイズ)	100本



造花F40

特

品番	品名	サイズ	入数
① LHMZ-11	色	650 (針金サイズ)	80本
② LHMZ-12	白	650 (針金サイズ)	80本



造花AA4

特

品番	品名	サイズ	入数
① LHMZ-13	色	650 (針金サイズ)	80本
② LHMZ-14	白	650 (針金サイズ)	80本



造花F50

特

品番	品名	サイズ	入数
① LHMZ-15	色	750 (針金サイズ)	80本
② LHMZ-16	白葉銀	750 (針金サイズ)	80本



造花MZ60

特

品番	品名	サイズ	入数
① LHMZ-17	色	800 (針金サイズ)	60本
② LHMZ-18	白	800 (針金サイズ)	60本



造花

特

品番	品名	サイズ	入数
① LHMZ-19	6K色	800 (針金サイズ)	80本
② LHMZ-20	6P色	800 (針金サイズ)	80本

LHMZ造花



造花 特

品番	品名	サイズ	入数
① LHMZ-21	MZ80白	800 (針金サイズ)	80本
② LHMZ-24	OR10色	800 (針金サイズ)	80本

造花 特

品番	品名	サイズ	入数
③ LHMZ-22	AA95色	950 (針金サイズ)	60本
④ LHMZ-23	AA95白	950 (針金サイズ)	60本

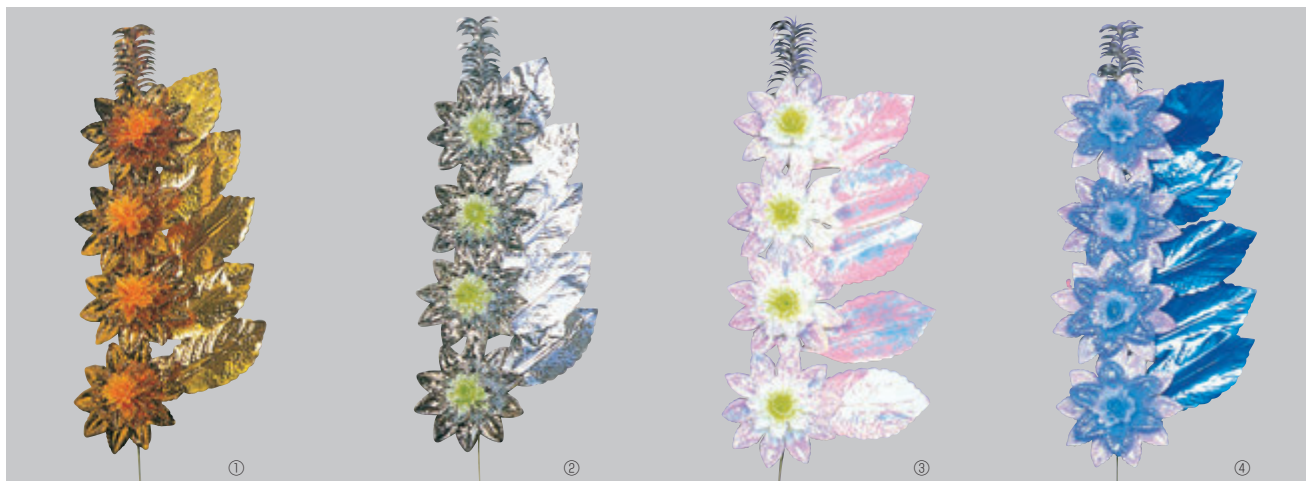

造花 特

品番	品名	サイズ	入数
① LHMZ-25	SF10金	800 (針金サイズ)	60本
② LHMZ-26	SF10銀芯ヒワ	800 (針金サイズ)	60本

造花 特

品番	品名	サイズ	入数
③ LHMZ-27	SF10B全オーロラ×11	800 (針金サイズ)	60本
④ LHMZ-28	SFU10オーロラ葉ブルー×1	800 (針金サイズ)	60本



造花 特

品番	品名	サイズ	入数
① LHMZ-29	OR11色	950 (針金サイズ)	60本
② LHMZ-30	OR11白葉ブルー	950 (針金サイズ)	60本
③ LHMZ-31	MZ108色	1,000 (針金サイズ)	60本

造花 特

品番	品名	サイズ	入数
④ LHMZ-32	IKF100色	950 (針金サイズ)	60本
⑤ LHMZ-33	IKF100白	950 (針金サイズ)	60本

LHMZ造花

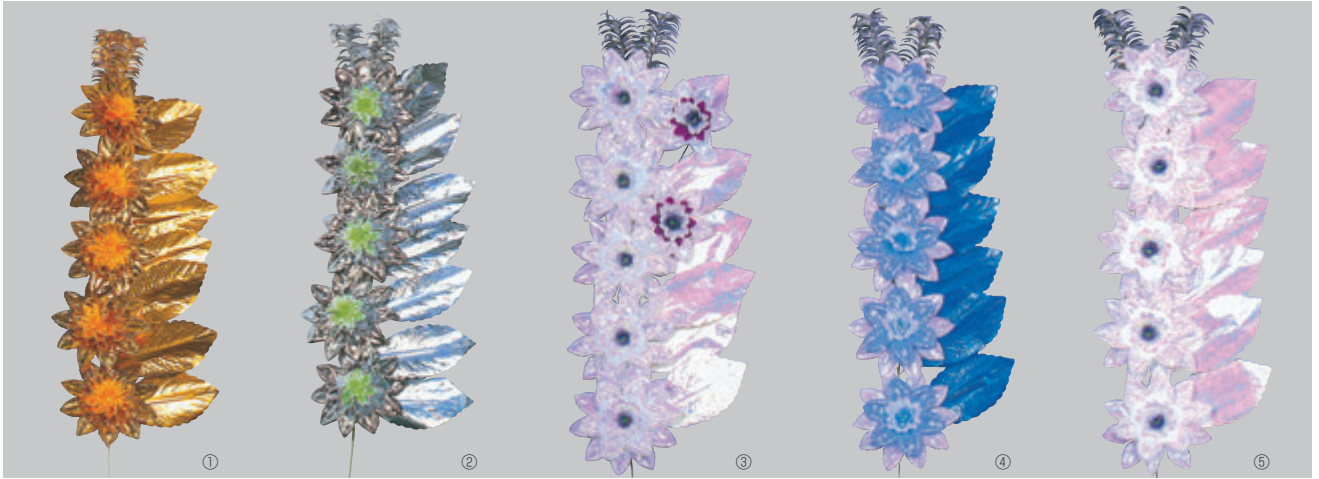

造花

特

品番	品名	サイズ	入数
① LHMZ-34	SF11金	1,000 (針金サイズ)	60本
② LHMZ-35	SF11銀芯ヒワ	1,000 (針金サイズ)	60本
③ LHMZ-36	SFE11オーロラ×2	1,000 (針金サイズ)	60本

造花

特

品番	品名	サイズ	入数
④ LHMZ-37	SFU11オーロラ葉ブルー×3	1,000 (針金サイズ)	60本
⑤ LHMZ-38	SFS11全オーロラ×6	1,000 (針金サイズ)	60本



造花

特

品番	品名	サイズ	入数
① LHMZ-39	SFS12全オーロラ×7	1,100 (針金サイズ)	60本
② LHMZ-40	SFU12オーロラ葉ブルー×4	1,100 (針金サイズ)	60本
③ LHMZ-41	SF12Bオーロラ葉緑×15	1,100 (針金サイズ)	60本

造花

特

品番	品名	サイズ	入数
④ LHMZ-42	MZ310色	1,050 (針金サイズ)	50本
⑤ LHMZ-43	MZ310白	1,050 (針金サイズ)	50本



造花

特

品番	品名	サイズ	入数
① LHMZ-44	FHB120色	1,050 (針金サイズ)	50本
② LHMZ-45	FHB120白	1,050 (針金サイズ)	50本

造花

特

品番	品名	サイズ	入数
③ LHMZ-46	田12	1,100 (針金サイズ)	50本
④ LHMZ-47	OT13	1,150 (針金サイズ)	50本

LHMZ造花

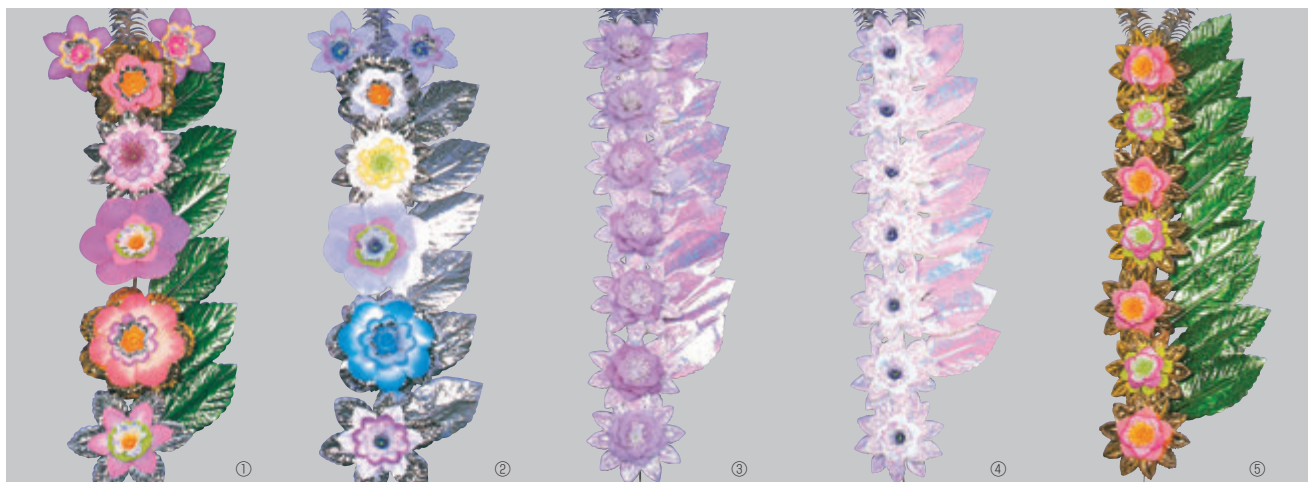

造花

特

品番	品名	サイズ	入数
① LHMZ-48	MZ410色	1,200 (針金サイズ)	50本
② LHMZ-49	MZ410白	1,200 (針金サイズ)	50本
③ LHMZ-50	MH13フジ	1,300 (針金サイズ)	40本

造花

特

品番	品名	サイズ	入数
④ LHMZ-51	SFS13全オーロラ×8	1,300 (針金サイズ)	40本
⑤ LHMZ-52	みやび13	1,300 (針金サイズ)	40本



造花3号

特

品番	品名	サイズ	入数
① LHMZ-53	色	550 (針金サイズ)	120本
② LHMZ-54	白	550 (針金サイズ)	120本



造花4号

特

品番	品名	サイズ	入数
① LHMZ-55	色	650 (針金サイズ)	80本
② LHMZ-56	白	650 (針金サイズ)	80本



造花5号

特

品番	品名	サイズ	入数
① LHMZ-57	色	700 (針金サイズ)	80本
② LHMZ-58	白	700 (針金サイズ)	80本



造花8M

特

品番	品名	サイズ	入数
① LHMZ-59	色	850 (針金サイズ)	80本
② LHMZ-60	白	850 (針金サイズ)	80本

LHMZ造花・付属品



造花10M

特

品番	品名	サイズ	入数
① LHMZ-61	色	1,000 (針金サイズ)	80本
② LHMZ-62	白	1,000 (針金サイズ)	80本



造花

特

品番	品名	サイズ	入数
① LHMZ-63	K1202	1,100 (針金サイズ)	60本
② LHMZ-64	W1203	1,100 (針金サイズ)	60本



造花

特

品番	品名	サイズ	入数
① LHMZ-65	RM-1	1,100 (針金サイズ)	50本
② LHMZ-66	15DX	1,000 (針金サイズ)	60本



造花

特

品番	品名	サイズ	入数
③ LHMZ-67	W1605	1,200 (針金サイズ)	40本
④ LHMZ-68	K1603	1,200 (針金サイズ)	40本

鳩(孔雀)



鳩

特

品番	品名	サイズ巾×長さ	入数
① LHMZ-200	大色	460×330	200
② LHMZ-201	特大色	600×400	200
③ LHMZ-202	大白	460×330	200
④ LHMZ-203	特大白	600×400	200
⑤ LHMZ-204	梨地金	570×390	150
⑥ LHMZ-205	梨地銀	570×390	150
⑦ LHMZ-206	梨地オーロラ	570×390	150

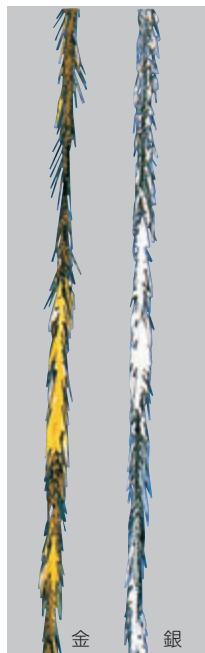

クジャクモール

LHMZ-207

クジャクモール金

特

サイズ:高さ24×長さ1,800
入数:4,000(100本×40束)









LHMZ-208

クジャクモール銀











特

サイズ:高さ24×長さ1,800
入数:4,000(100本×40束)

ギフトBOX (ワールドBOX)

		イラスト柄箱							
		果実パレット		いりどりパレット		ピュア		ナチュラルフルーツ	
ミニ 小 中 大 角	ミニ	P19 H95 身箱深さ60mm  L-447 入数:50 180×270			P18 H95 身箱深さ60mm  L-2070 入数:50 180×270				P25 H105 身箱深さ60mm  L-493 入数:50 180×270
	小	P19 H95 身箱深さ60mm  L-482 入数:50 200×295	P19 H105 身箱深さ60mm  L-2178 入数:50 200×295		P18 H95 身箱深さ60mm  L-2071 入数:50 200×295	P18 H105 身箱深さ60mm  L-2195 入数:50 200×295	P22 H110  L-385 入数:50 198×305		P25 H105 身箱深さ60mm  L-494 入数:50 200×295
	中	P19 H95 身箱深さ60mm  L-435 入数:50 220×325	P20 H110 身箱深さ60mm  L-2180 入数:40 270×365	P20 H110 身箱深さ60mm  L-449 入数:40 400×225	P18 H105 身箱深さ60mm  L-2072 入数:50 220×325	P18 H110 身箱深さ60mm  L-2197 入数:40 270×365	P22 H110  L-386 入数:50 218×325	P22 H110  L-387 入数:40 260×365	P25 H105 身箱深さ60mm  L-495 入数:50 220×325
	大	P20 H95 身箱深さ60mm  L-436 入数:50 270×380			P18 H105 身箱深さ60mm  L-2073 入数:50 270×380		P22 H110  L-388 入数:40 270×385		P25 H105 身箱深さ60mm  L-496 入数:50 270×380
	角	P20 H95 身箱深さ60mm  L-448 入数:50 270×270	P20 H110 身箱深さ60mm  L-2179 入数:40 280×280		P18 H110 身箱深さ60mm  L-2196 入数:40 280×280				P25 H110  L-2253 入数:50 290×290

クラフト色箱

旬の四季		旬の味覚		美果撰集			旬果撰集		果実四季旬彩	
							P11 H95 ECO 身箱深さ60mm  L-2187 入数:50 270x180			
	P28 H95  L-313 入数:50 185x295	P24 H110  L-323 入数:50 198x305				P11 H105 ECO 身箱深さ60mm  L-2171 入数:50 270x210	P11 H105 ECO 身箱深さ60mm  L-2247 入数:50 280x210	P14 H105 ECO 身箱深さ60mm  L-2257 入数:50 205x278	P14 H105 ECO 身箱深さ60mm  L-2257G 入数:50 205x278	
P28 H115  L-375 入数:50 205x310		P23 H95  L-363 入数:50 220x320	P24 H110  L-324 入数:50 218x325	P24 H110  L-325 入数:40 260x365	P11 H105 ECO 身箱深さ60mm  L-2172 入数:50 310x260					
P28 H115  L-376 入数:40 275x410	P28 H95  L-311 入数:40 270x385	P24 H110  L-326 入数:40 270x385	P24 H110  L-327 入数:40 285x400	P24 H110  L-328 入数:20 350x435	P11 H105 ECO 身箱深さ60mm  L-2173 入数:50 380x270		P14 H105 ECO 身箱深さ60mm  L-2259 入数:50 270x380			
					P11 H105 ECO 身箱深さ60mm  L-2248 入数:50 300x295		P14 H90 ECO  L-2256 入数:100 195x195	P14 H100 ECO 身箱深さ60mm  L-2301 入数:50 205x205		
							P14 H100 ECO 身箱深さ60mm  L-2258 入数:50 295x295			

ギフトBOX (ワールドBOX)























	黒色箱		緑色箱				白色箱	
	こだわりの黒		AW グリーン		ヴェールパレット	グリーンBOX		グロス身グリーン
ミニ	<p>P6 H120</p>  <p>L-2217 入数:60 220×150</p>							
小	<p>P6 H105 身箱深さ60mm</p>  <p>L-2218 入数:50 295×200</p>		<p>P28 H97</p>  <p>L-295 入数:40 195×305</p>		<p>P27 H95 身箱深さ60mm</p>  <p>L-2053 入数:60 200×295</p>	<p>P27 H90</p>  <p>L-78-1 入数:50 220×285</p>	<p>P27 H110</p>  <p>LTO-200 入数:40 210×300</p>	
中	<p>P6 H105 身箱深さ60mm</p>  <p>L-2219 入数:50 310×260</p>	<p>P6 H110 身箱深さ60mm</p>  <p>L-2222 入数:50 320×210</p>	<p>P28 H97</p>  <p>L-296 入数:40 215×325</p>			<p>P27 H90</p>  <p>L-78-2 入数:50 245×310</p>	<p>P27 H90</p>  <p>L-78-3 入数:50 275×335</p>	<p>P27 H110</p>  <p>LTO-300 入数:40 230×325</p>
大	<p>P6 H105 身箱深さ60mm</p>  <p>L-2220 入数:50 380×270</p>		<p>P28 H97</p>  <p>L-297 入数:40 285×400</p>	<p>P28 H175</p>  <p>L-298 入数:30 285×400</p>		<p>P27 H90</p>  <p>L-78-4 入数:50 295×365</p>	<p>P27 H90</p>  <p>L-78-5 入数:50 325×390</p>	<p>P27 H120</p>  <p>LTO-500 入数:40 270×370</p>
角	<p>P6 H110 身箱深さ60mm</p>  <p>L-2221 入数:50 215×210</p>				<p>P27 H95 身箱深さ60mm</p>  <p>L-2054 入数:50 285×285</p>		<p>P27 H110</p>  <p>LTO-G800 入数:40 290×290</p>	

白色箱

ホワイト

パール

金線

<p>P7 H130</p> <p>身箱深さ60mm</p>  <p>L-2303 入数:40 252×230</p>				<p>P8 H100</p>  <p>L-176 入数:50 190×270</p>	<p>P9 H95</p>  <p>LTO-22FS 入数:50 200×260</p>	<p>P10 H110</p>  <p>LTO-24FS 入数:50 200×260</p>	
	<p>P7 H110</p>  <p>LTO-2 入数:40 210×300</p>				<p>P10 H110</p>  <p>LTO-11FS 入数:50 190×275</p>	<p>P10 H110</p>  <p>LTO-12FS 入数:50 210×300</p>	
<p>P7 H110</p>  <p>LTO-3 入数:40 230×325</p>	<p>P7 H110</p>  <p>LTO-4 入数:40 250×350</p>	<p>P7 H130</p> <p>身箱深さ60mm</p>  <p>L-2304 入数:30 380×230</p>		<p>P8 H100</p>  <p>L-177 入数:50 230×330</p>	<p>P10 H110</p>  <p>LTO-13FS 入数:50 230×325</p>	<p>P29 H105</p> <p>身箱深さ60mm</p>  <p>L-353M 入数:50 220×325</p>	
<p>P7 H120</p>  <p>LTO-5 入数:40 270×370</p>	<p>P7 H120</p>  <p>LTO-6 入数:30 290×395</p>	<p>P7 H120</p>  <p>LTO-7 入数:30 310×420</p>	<p>P7 H175</p>  <p>L-2511 入数:30 285×400</p>	<p>P8 H95</p>  <p>L-178 入数:50 280×390</p>		<p>P29 H105</p> <p>身箱深さ60mm</p>  <p>L-354M 入数:50 270×380</p>	
<p>P8 H110</p>  <p>LT-G8 入数:50 290×290</p>	<p>P8 H115</p>  <p>LT-G9A 入数:40 330×330</p>	<p>P8 H155</p>  <p>LT-G9F 入数:30 330×330</p>					

ギフトBOX (ロイヤルBOX)

	イラスト柄箱		クラフト色箱			旬果	
			美果撰集	旬果撰集		身箱白	
メロン2ヶ	果実パレット P20 H150  L-450 入数:40 325×225	いろいろ P18 H150  L-2074 入数:40 325×225				P16 H140  L-2262 入数:40 260×170	
	ピュア P22 H150  L-389A 入数:40 325×225	ナチュラル P25 H150  L-497 入数:40 325×225	P23 H150  L-329A 入数:40 325×225	P12 H150 ECO 身箱深さ120mm  L-2188 入数:30 325×225	P12 H150 ECO  L-2188F 入数:40 325×225	P16 H150  L-2241 入数:30 325×225	
バラエティ			P23 H150  L-356 入数:40 370×225				
旬果				P12 H155 ECO  L-2332 入数:20 365×295	P16 H155  L-378 入数:20 365×295	P16 H155 身箱深さ120mm  L-2181 入数:20 370×295	
プチ				P12 H155 ECO  L-2333 入数:30 265×290	P16 H155  L-492 入数:30 265×290		

箱の高さ

H100

H110

H135

H140

H150

H155

H160

H170

旬果 身箱黒	白色箱		その他				
	ホワイト		金線				
	P8 H150  L-2211 入数:40 325×225	P31 H150  L-2212 入数:40 325×225		P32 H135  L-196 入数:40 325×225	P32 H150  L-196B 入数:40 325×225	P32 H150  L-272 入数:40 325×225	P31 H150  L-2066 入数:40 325×225
	P8 H170  L-2383 入数:30 335×225		P29 H150  L-355F 入数:30 325×225	P32 H150  L-479 入数:40 325×225	P33 H160  L-2287 入数:30 325×225	P33 H170  L-395 入数:30 325×225	P31 H160  L-2498 入数:20 355×225
P15 H100  L-2143 入数:30 355×300	P10 H110  LTO-37 入数:50 370×225			P34 H150 身箱深さ120mm  L-2050 入数:30 370×225	P34 H160  L-2288 入数:30 370×225		
P15 H155  L-378BL 入数:20 365×295							
P15 H155  L-492BL 入数:30 265×290							

品番	品名	掲載ページ
10~		
10-130A	デリエッコバックS	114
10-131A	デリエッコバックM	114
10-132A	デリエッコバックL	114
10-309	ミエルデリ M	114
10-310	ミエルデリ L	114
10-353	ミエルデリ S	114
19-630A	花なりカップ大 赤花	40
19-630D	花なりカップ大 橙	40
19-630F	花なりカップ大 藤	40
19-630K	花なりカップ大 栗	40
19-630M	花なりカップ大 抹茶	40
19-630Y	花なりカップ大 柚子	40
19-631A	花なりカップ小 赤花	40
19-631D	花なりカップ小 橙	40
19-631F	花なりカップ小 藤	40
19-631K	花なりカップ小 栗	40
19-631M	花なりカップ小 抹茶	40
19-631Y	花なりカップ小 柚子	40
20-430BR	スマイルカップM ブラウン	40
20-430GR	スマイルカップM グリーン	40
20-430OR	スマイルカップM オレンジ	40
20-430PI	スマイルカップM ピンク	40
20-430RE	スマイルカップM レッド	40
20-430YE	スマイルカップM イエロー	40
20-431BR	スマイルカップS ブラウン	40
20-431GR	スマイルカップS グリーン	40
20-431OR	スマイルカップS オレンジ	40
20-431PI	スマイルカップS ピンク	40
20-431RE	スマイルカップS レッド	40
20-431YE	スマイルカップS イエロー	40
20-1989	包装紙グッドタイムホワイト	128
20-1989X	包装紙グッドタイムホワイト 小口	128
20-1990	包装紙リーニュホワイト	128
20-1990X	包装紙リーニュホワイト 小口	128
20-1991	包装紙リーニュブラウン	128
20-1991X	包装紙リーニュブラウン 小口	128
20-1992	包装紙リーニュブルー	128
20-1992X	包装紙リーニュブルー 小口	128
20-1993	包装紙リーニュオレンジ	128
20-1993X	包装紙リーニュオレンジ 小口	128
20-1994	包装紙リーニュピンク	128
20-1994X	包装紙リーニュピンク 小口	128
20-1995	包装紙ルミエールホワイト	128
20-1995X	包装紙ルミエールホワイト 小口	128
20-1996	包装紙ルミエールブラウン	128
20-1996X	包装紙ルミエールブラウン 小口	128
20-1997	包装紙ハッピータイムホワイト	128
20-1997X	包装紙ハッピータイムホワイト 小口	128
20-1998	包装紙ハッピータイムグレー	128
20-1998X	包装紙ハッピータイムグレー 小口	128
20-1999	包装紙ボルカドットブラック	128
20-1999X	包装紙ボルカドットブラック 小口	128
31-1	フルーツ箸柳1	186
31-2	フルーツ箸柳2	186
31-3	フルーツ箸柳3	186
31-4	フルーツ箸柳4	186
31-5	フルーツ箸柳5	186
31-6	フルーツ箸柳6	186
A		
AO-0344-03	ゴールデンメタリック8mm巾銀03	131
AO-0344-04	ゴールデンメタリック8mm巾金04	131
AO-0345-03	ゴールデンメタリック15mm巾銀03	131
AO-0345-04	ゴールデンメタリック15mm巾金04	131
AO-0346-03	ゴールデンメタリック25mm巾銀03	131
AO-0346-04	ゴールデンメタリック25mm巾金04	131
AO-0639-16	バスケットボウブークサテン18mm巾16	136

品番	品名	掲載ページ
AO-0639-52	バスケットボウブークサテン18mm巾52	136
AO-2370-01	バスケットボウ13mm巾01	136
AO-2370-03	バスケットボウ13mm巾03	136
AO-2370-05	バスケットボウ13mm巾05	136
AO-2370-14	バスケットボウ13mm巾14	136
AO-2370-16	バスケットボウ13mm巾16	136
AO-2370-26	バスケットボウ13mm巾26	136
AO-2370-38	バスケットボウ13mm巾38	136
AO-2370-52	バスケットボウ13mm巾52	136
AO-2370-55	バスケットボウ13mm巾55	136
AO-2371-01	バスケットボウ22mm巾01	136
AO-2371-03	バスケットボウ22mm巾03	136
AO-2371-05	バスケットボウ22mm巾05	136
AO-2371-14	バスケットボウ22mm巾14	136
AO-2371-16	バスケットボウ22mm巾16	136
AO-2371-26	バスケットボウ22mm巾26	136
AO-2371-38	バスケットボウ22mm巾38	136
AO-2371-52	バスケットボウ22mm巾52	136
AO-2371-55	バスケットボウ22mm巾55	136
AO-2373-1	バスケットボウ48mm巾1	136
AO-2373-03	バスケットボウ48mm巾03	136
AO-2373-05	バスケットボウ48mm巾05	136
AO-2373-14	バスケットボウ48mm巾14	136
AO-2373-16	バスケットボウ48mm巾16	136
AO-2373-26	バスケットボウ48mm巾26	136
AO-2373-38	バスケットボウ48mm巾38	136
AO-2373-52	バスケットボウ48mm巾52	136
AO-2386-03	ゴールデンメタリック4mm巾銀03	131
AO-2386-04	ゴールデンメタリック4mm巾金04	131
AO-2387-03	ゴールデンメタリック6mm巾銀03	131
AO-2387-04	ゴールデンメタリック6mm巾金04	131
AO-2388-03	ゴールデンメタリック13mm巾銀03	131
AO-2388-04	ゴールデンメタリック13mm巾金04	131
AO-2389-03	ゴールデンメタリック35mm巾銀03	131
AO-2389-04	ゴールデンメタリック35mm巾金04	131
AO-2397-01	バスケットボウ36mm巾01	136
AO-2397-03	バスケットボウ36mm巾03	136
AO-2397-05	バスケットボウ36mm巾05	136
AO-2397-14	バスケットボウ36mm巾14	136
AO-2397-16	バスケットボウ36mm巾16	136
AO-2397-26	バスケットボウ36mm巾26	136
AO-2397-38	バスケットボウ36mm巾38	136
AO-2397-52	バスケットボウ36mm巾52	136
AO-2397-55	バスケットボウ36mm巾55	136
AO-2873-03	バタフライボウメタリックサテン両面テープ付03	135
AO-2873-04	バタフライボウメタリックサテン両面テープ付04	135
AO-2874-01	無地バタフライボウ両面テープ付01	135
AO-2874-03	無地バタフライボウ両面テープ付03	135
AO-2874-9	無地バタフライボウ両面テープ付9	135
AO-2874-10	無地バタフライボウ両面テープ付10	135
AO-2874-14	無地バタフライボウ両面テープ付14	135
AO-2874-16	無地バタフライボウ両面テープ付16	135
AO-2874-18	無地バタフライボウ両面テープ付18	135
AO-2874-22	無地バタフライボウ両面テープ付22	135
AO-2874-23	無地バタフライボウ両面テープ付23	135
AO-4049-04	ゴールデンメタリック20mm巾金04	131
AO-6701-01	ロイヤルタフタ6mm巾01	129
AO-6701-04	ロイヤルタフタ6mm巾04	129
AO-6701-05	ロイヤルタフタ6mm巾05	129
AO-6701-09	ロイヤルタフタ6mm巾09	129
AO-6701-10	ロイヤルタフタ6mm巾10	129
AO-6701-11	ロイヤルタフタ6mm巾11	129
AO-6701-14	ロイヤルタフタ6mm巾14	129
AO-6701-16	ロイヤルタフタ6mm巾16	129
AO-6701-18	ロイヤルタフタ6mm巾18	129
AO-6701-19	ロイヤルタフタ6mm巾19	129
AO-6701-21	ロイヤルタフタ6mm巾21	129

品番	品名	掲載ページ
AO-6701-22	□イヤルタフタ6mm巾22	129
AO-6701-24	□イヤルタフタ6mm巾24	129
AO-6701-32	□イヤルタフタ6mm巾32	129
AO-6701-33	□イヤルタフタ6mm巾33	129
AO-6701-35	□イヤルタフタ6mm巾35	129
AO-6701-37	□イヤルタフタ6mm巾37	129
AO-6701-39	□イヤルタフタ6mm巾39	129
AO-6701-40	□イヤルタフタ6mm巾40	129
AO-6701-41	□イヤルタフタ6mm巾41	129
AO-6701-43	□イヤルタフタ6mm巾43	129
AO-6701-44	□イヤルタフタ6mm巾44	129
AO-6701-46	□イヤルタフタ6mm巾46	129
AO-6701-51	□イヤルタフタ6mm巾51	129
AO-6701-57	□イヤルタフタ6mm巾57	129
AO-6701-61	□イヤルタフタ6mm巾61	129
AO-6701-75	□イヤルタフタ6mm巾75	129
AO-6702-01	□イヤルタフタ12mm巾01	129
AO-6702-04	□イヤルタフタ12mm巾04	129
AO-6702-05	□イヤルタフタ12mm巾05	129
AO-6702-09	□イヤルタフタ12mm巾09	129
AO-6702-10	□イヤルタフタ12mm巾10	129
AO-6702-11	□イヤルタフタ12mm巾11	129
AO-6702-14	□イヤルタフタ12mm巾14	129
AO-6702-16	□イヤルタフタ12mm巾16	129
AO-6702-18	□イヤルタフタ12mm巾18	129
AO-6702-19	□イヤルタフタ12mm巾19	129
AO-6702-21	□イヤルタフタ12mm巾21	129
AO-6702-22	□イヤルタフタ12mm巾22	129
AO-6702-24	□イヤルタフタ12mm巾24	129
AO-6702-32	□イヤルタフタ12mm巾32	129
AO-6702-33	□イヤルタフタ12mm巾33	129
AO-6702-35	□イヤルタフタ12mm巾35	129
AO-6702-37	□イヤルタフタ12mm巾37	129
AO-6702-39	□イヤルタフタ12mm巾39	129
AO-6702-40	□イヤルタフタ12mm巾40	129
AO-6702-41	□イヤルタフタ12mm巾41	129
AO-6702-43	□イヤルタフタ12mm巾43	129
AO-6702-44	□イヤルタフタ12mm巾44	129
AO-6702-46	□イヤルタフタ12mm巾46	129
AO-6702-51	□イヤルタフタ12mm巾51	129
AO-6702-57	□イヤルタフタ12mm巾57	129
AO-6702-61	□イヤルタフタ12mm巾61	129
AO-6702-75	□イヤルタフタ12mm巾75	129
AO-6703-01	□イヤルタフタ18mm巾01	129
AO-6703-04	□イヤルタフタ18mm巾04	129
AO-6703-05	□イヤルタフタ18mm巾05	129
AO-6703-09	□イヤルタフタ18mm巾09	129
AO-6703-10	□イヤルタフタ18mm巾10	129
AO-6703-11	□イヤルタフタ18mm巾11	129
AO-6703-14	□イヤルタフタ18mm巾14	129
AO-6703-16	□イヤルタフタ18mm巾16	129
AO-6703-18	□イヤルタフタ18mm巾18	129
AO-6703-19	□イヤルタフタ18mm巾19	129
AO-6703-21	□イヤルタフタ18mm巾21	129
AO-6703-22	□イヤルタフタ18mm巾22	129
AO-6703-24	□イヤルタフタ18mm巾24	129
AO-6703-32	□イヤルタフタ18mm巾32	129
AO-6703-33	□イヤルタフタ18mm巾33	129
AO-6703-35	□イヤルタフタ18mm巾35	129
AO-6703-37	□イヤルタフタ18mm巾37	129
AO-6703-39	□イヤルタフタ18mm巾39	129
AO-6703-40	□イヤルタフタ18mm巾40	129
AO-6703-41	□イヤルタフタ18mm巾41	129
AO-6703-43	□イヤルタフタ18mm巾43	129
AO-6703-44	□イヤルタフタ18mm巾44	129
AO-6703-46	□イヤルタフタ18mm巾46	129
AO-6703-51	□イヤルタフタ18mm巾51	129

品番	品名	掲載ページ
AO-6703-57	□イヤルタフタ18mm巾57	129
AO-6703-61	□イヤルタフタ18mm巾61	129
AO-6703-75	□イヤルタフタ18mm巾75	129
AO-6704-01	□イヤルタフタ24mm巾01	129
AO-6704-04	□イヤルタフタ24mm巾04	129
AO-6704-05	□イヤルタフタ24mm巾05	129
AO-6704-09	□イヤルタフタ24mm巾09	129
AO-6704-10	□イヤルタフタ24mm巾10	129
AO-6704-11	□イヤルタフタ24mm巾11	129
AO-6704-14	□イヤルタフタ24mm巾14	129
AO-6704-16	□イヤルタフタ24mm巾16	129
AO-6704-18	□イヤルタフタ24mm巾18	129
AO-6704-19	□イヤルタフタ24mm巾19	129
AO-6704-21	□イヤルタフタ24mm巾21	129
AO-6704-22	□イヤルタフタ24mm巾22	129
AO-6704-24	□イヤルタフタ24mm巾24	129
AO-6704-32	□イヤルタフタ24mm巾32	129
AO-6704-33	□イヤルタフタ24mm巾33	129
AO-6704-35	□イヤルタフタ24mm巾35	129
AO-6704-37	□イヤルタフタ24mm巾37	129
AO-6704-39	□イヤルタフタ24mm巾39	129
AO-6704-40	□イヤルタフタ24mm巾40	129
AO-6704-41	□イヤルタフタ24mm巾41	129
AO-6704-43	□イヤルタフタ24mm巾43	129
AO-6704-44	□イヤルタフタ24mm巾44	129
AO-6704-46	□イヤルタフタ24mm巾46	129
AO-6704-51	□イヤルタフタ24mm巾51	129
AO-6704-57	□イヤルタフタ24mm巾57	129
AO-6704-61	□イヤルタフタ24mm巾61	129
AO-6704-75	□イヤルタフタ24mm巾75	129
AO-6705-1	□イヤルタフタ36mm巾1	129
AO-6705-4	□イヤルタフタ36mm巾4	129
AO-6705-5	□イヤルタフタ36mm巾5	129
AO-6705-9	□イヤルタフタ36mm巾9	129
AO-6705-10	□イヤルタフタ36mm巾10	129
AO-6705-11	□イヤルタフタ36mm巾11	129
AO-6705-14	□イヤルタフタ36mm巾14	129
AO-6705-16	□イヤルタフタ36mm巾16	129
AO-6705-18	□イヤルタフタ36mm巾18	129
AO-6705-19	□イヤルタフタ36mm巾19	129
AO-6705-21	□イヤルタフタ36mm巾21	129
AO-6705-22	□イヤルタフタ36mm巾22	129
AO-6705-24	□イヤルタフタ36mm巾24	129
AO-6705-32	□イヤルタフタ36mm巾32	129
AO-6705-33	□イヤルタフタ36mm巾33	129
AO-6705-35	□イヤルタフタ36mm巾35	129
AO-6705-37	□イヤルタフタ36mm巾37	129
AO-6705-39	□イヤルタフタ36mm巾39	129
AO-6705-40	□イヤルタフタ36mm巾40	129
AO-6705-41	□イヤルタフタ36mm巾41	129
AO-6705-43	□イヤルタフタ36mm巾43	129
AO-6705-44	□イヤルタフタ36mm巾44	129
AO-6705-46	□イヤルタフタ36mm巾46	129
AO-6705-51	□イヤルタフタ36mm巾51	129
AO-6705-57	□イヤルタフタ36mm巾57	129
AO-6705-61	□イヤルタフタ36mm巾61	129
AO-6705-75	□イヤルタフタ36mm巾75	129
AO-7123-02	□イヤルボウ両面テープ付02	136
AO-7123-11	□イヤルボウ両面テープ付11	136
AO-7123-14	□イヤルボウ両面テープ付14	136
AO-7123-16	□イヤルボウ両面テープ付16	136
AO-7123-18	□イヤルボウ両面テープ付18	136
AO-7123-21	□イヤルボウ両面テープ付21	136
AO-7123-22	□イヤルボウ両面テープ付22	136
AO-7123-39	□イヤルボウ両面テープ付39	136
AO-7435-03	リーガルタイトボウ12mm巾03	135
AO-7435-14	リーガルタイトボウ12mm巾14	135

品番	品名	掲載ページ
AO-7435-16	リーガルタイトボウ12mm巾16	135
AO-7435-18	リーガルタイトボウ12mm巾18	135
AO-7435-22	リーガルタイトボウ12mm巾22	135
AO-7435-23	リーガルタイトボウ12mm巾23	135
AO-7435-32	リーガルタイトボウ12mm巾32	135
AO-7435-41	リーガルタイトボウ12mm巾41	135
AO-7435-84	リーガルタイトボウ12mm巾84	135
AO-7435-835	リーガルタイトボウ12mm巾835	135
AO-7436-03	リーガルタイトボウ18mm巾03	135
AO-7436-14	リーガルタイトボウ18mm巾14	135
AO-7436-16	リーガルタイトボウ18mm巾16	135
AO-7436-18	リーガルタイトボウ18mm巾18	135
AO-7436-22	リーガルタイトボウ18mm巾22	135
AO-7436-23	リーガルタイトボウ18mm巾23	135
AO-7436-32	リーガルタイトボウ18mm巾32	135
AO-7436-41	リーガルタイトボウ18mm巾41	135
AO-7436-84	リーガルタイトボウ18mm巾84	135
AO-7436-835	リーガルタイトボウ18mm巾835	135
ARL-11	さくらんぼ500gパック×1Pもぎたて	67
ARL-17N	ドオム350g用パック	71
ARL-18N	ドオム200g用パック	71
ARL-19N	350gパック(PET-15)	71
ARL-20N	500gパック(450-1)	71
ARL-21N	ウレタン350g・500g	71
ARL-22N	ウレタンドオム200g用	71
ARL-23N	ウレタン1kgバラ詰用	71
ARL-26B	封帯銘柄無し 350g用	71
ARL-26N	封帯佐藤錦山形350g用	71
ARL-27B	封帯銘柄無し 200g用	71
ARL-27N	封帯佐藤錦山形200g用	71
ARL-28S	のぼり佐藤錦	72
ARL-29S	のぼりさくらんぼ産地直送	72
ARL-30S	のぼりさくらんぼ	72
ARL-31S	横幕さくらんぼ	72
ARL-32S	横幕果物の宝石さくらんぼ	72
ARL-33	旬彩ドオム200g×4P	68
ARL-35	さくらんぼ 200g×4P 山形	69
ARL-2075	さくらんぼ500g×2Pもぎたて	67
B		
BT-15	仏用キャリーBOX手提小	192
BT-18	キャリー手提大/ヘルス柄(パット付)	192
BT-64	エクセレント(小)緑	191
BT-65	エクセレント(大)紫	191
BT-73	エクセレント(特大)紫	191
BT-75A	セレモニ-BOXブルー	192
BT-75B	セレモニ-BOXグリーン	192
BT-78	モノグラム(小)黒	191
BT-79	モノグラム(中)黒	191
BT-85	モノグラム(小)白	191
BT-89	モノグラム(SS)白	191
BT-126	ウォームハート	192
C		
COT-875C	クラフトスタンドチャック袋 小	110
COT-875CX	クラフトスタンドチャック袋 小 小口	110
COT-875W	白クラフトスタンドチャック袋 小	110
COT-875WX	白クラフトスタンドチャック袋 小 小口	110
COT-876C	クラフトスタンドチャック袋 中	110
COT-876CX	クラフトスタンドチャック袋 中 小口	110
COT-876W	白クラフトスタンドチャック袋 中	110
COT-876WX	白クラフトスタンドチャック袋 中 小口	110
COT-877C	クラフトスタンドチャック袋 大	110
COT-877CX	クラフトスタンドチャック袋 大 小口	110
COT-877W	白クラフトスタンドチャック袋 大	110
COT-877WX	白クラフトスタンドチャック袋 大 小口	110
D		
DK-201A	ボトルキャップ ブラック	112
DK-201B	ボトルキャップ パープル	112

品番	品名	掲載ページ
DK-201C	ボトルキャップ オレンジ	112
E		
EE-19	ピンボトル1L×2本	108
EE-20	ピンボトル1L×3本	108
EE-21	ピンボトル1L×4本	108
EE-22A	ジュース1L2本ロングG	108
EE-22B	ジュース1L2本ロングG仕切無	108
EE-23A	ジュース1L3本ロングG	108
EE-23B	ジュース1L3本ロングG仕切無	108
EE-280	エアークャップ袋12×14	112
EE-539	ジャム瓶2個箱	107
EE-540	ジャム瓶 3個箱	107
EE-630	ベースBOX(高)	58
EE-631	ベースBOX(低)	58
EE-650	紙パッキン白	123
EE-650K	紙パッキン白大口	123
EE-651	紙パッキンクラフト	123
EE-651K	紙パッキンクラフト大口	123
EE-652	紙パッキンアイボリー	123
EE-652K	紙パッキンアイボリー大口	123
EE-653	紙パッキン白茶	123
EE-653K	紙パッキン白茶大口	123
EE-654	紙パッキンオレンジ	123
EE-654K	紙パッキンオレンジ大口	123
EE-655	紙パッキンサーモン	123
EE-655K	紙パッキンサーモン大口	123
EE-656	紙パッキンピンク	123
EE-656K	紙パッキンピンク大口	123
EE-657	紙パッキンむらさき	123
EE-657K	紙パッキンむらさき大口	123
EE-658	紙パッキン浅黄	123
EE-658K	紙パッキン浅黄大口	123
EE-659	紙パッキン若草	123
EE-659K	紙パッキン若草大口	123
F		
F-360-2	Yラッピング 2 ベールピンク	139
F-360-3	Yラッピング 3 ピンク	139
F-360-4	Yラッピング 4 ピーチ	139
F-360-5	Yラッピング 5 アザレア	139
F-360-6	Yラッピング 6 ローズ	139
F-360-7	Yラッピング 7 ピュアレッド	139
F-360-8	Yラッピング 8 アースレッド	139
F-360-9	Yラッピング 9 パニラ	139
F-360-10	Yラッピング 10 ミルキーイエロー	139
F-360-11	Yラッピング 11 ビビットイエロー	139
F-360-12	Yラッピング 12 マンゴーオレンジ	139
F-360-13	Yラッピング 13 サーモンオレンジ	139
F-360-14	Yラッピング 14 キャロットオレンジ	139
F-360-15	Yラッピング 15 ラベンダー	139
F-360-16	Yラッピング 16 スカイブルー	139
F-360-17	Yラッピング 17 ブルーベリー	139
F-360-18	Yラッピング 18 ナイルグリーン	139
F-360-19	Yラッピング 19 レタスグリーン	139
F-360-22	Yラッピング 22 チョコブラウン	139
F-361-2	Yラッピング30 2 ベールピンク	139
F-361-3	Yラッピング30 3 ピンク	139
F-361-4	Yラッピング30 4 ピーチ	139
F-361-5	Yラッピング30 5 アザレア	139
F-361-6	Yラッピング30 6 ローズ	139
F-361-7	Yラッピング30 7 ピュアレッド	139
F-361-8	Yラッピング30 8 アースレッド	139
F-361-9	Yラッピング30 9 パニラ	139
F-361-10	Yラッピング30 10 ミルキーイエロー	139
F-361-11	Yラッピング30 11 ビビットイエロー	139
F-361-12	Yラッピング30 12 マンゴーオレンジ	139
F-361-13	Yラッピング30 13 サーモンオレンジ	139
F-361-14	Yラッピング30 14 キャロットオレンジ	139

品番	品名	掲載ページ
F-361-15	Yラッピング30 15 ラベンダー	139
F-361-16	Yラッピング30 16 スカイブルー	139
F-361-17	Yラッピング30 17 ブルーベリー	139
F-361-18	Yラッピング30 18 ナイルグリーン	139
F-361-19	Yラッピング30 19 レタスグリーン	139
F-361-22	Yラッピング30 22 チョコブラウン	139
F-362-2	Yラッピング60 2 ペールピンク	139
F-362-3	Yラッピング60 3 ピンク	139
F-362-4	Yラッピング60 4 ビーチ	139
F-362-5	Yラッピング60 5 アザレア	139
F-362-6	Yラッピング60 6 ローズ	139
F-362-7	Yラッピング60 7 ピュアレッド	139
F-362-8	Yラッピング60 8 アースレッド	139
F-362-9	Yラッピング60 9 パニラ	139
F-362-10	Yラッピング60 10 ミルキーイエロー	139
F-362-11	Yラッピング60 11 ビビットイエロー	139
F-362-12	Yラッピング60 12 マンゴーオレンジ	139
F-362-13	Yラッピング60 13 サーモンオレンジ	139
F-362-14	Yラッピング60 14 キャロットオレンジ	139
F-362-15	Yラッピング60 15 ラベンダー	139
F-362-16	Yラッピング60 16 スカイブルー	139
F-362-17	Yラッピング60 17 ブルーベリー	139
F-362-18	Yラッピング60 18 ナイルグリーン	139
F-362-19	Yラッピング60 19 レタスグリーン	139
F-362-22	Yラッピング60 22 チョコブラウン	139
F-383	プロヴァンス包装紙ホワイト	127
F-383X	プロヴァンス包装紙ホワイト小口	127
F-384	プロヴァンス包装紙クラフト	127
F-384X	プロヴァンス包装紙クラフト小口	127
FJ-516	ラッピング用袋大OPP	52
H		
H-333	金三宝	197
H-776	スベアボックス8角	196
H-777	スベアボックス	196
HH-10	マルセイユ包装紙 ホワイト	127
HH-10X	マルセイユ包装紙 ホワイト 小口	127
HH-11	マルセイユ包装紙 クラフト	127
HH-11X	マルセイユ包装紙 クラフト 小口	127
HH-12	和モダン市松包装紙 ライトイエロー	127
HH-12X	和モダン市松包装紙 ライトイエロー 小口	127
HH-13	和モダン市松包装紙 ライトグリーン	127
HH-13X	和モダン市松包装紙 ライトグリーン 小口	127
HH-14	和モダン市松包装紙 スカイブルー	127
HH-14X	和モダン市松包装紙 スカイブルー 小口	127
HH-15	和モダン市松包装紙 シルバー	127
HH-15X	和モダン市松包装紙 シルバー 小口	127
HH-16	ドット包装紙 グリーン	127
HH-16X	ドット包装紙 グリーン 小口	127
HH-17	ドット包装紙 ブルー	127
HH-17X	ドット包装紙 ブルー 小口	127
HH-18	ドット包装紙 ブラウン	127
HH-18X	ドット包装紙 ブラウン 小口	127
K		
K-201DL-1	ワイン用緩衝材(白)	112
K-201DL-2	ワイン用緩衝材(ピンク)	112
K-201DL-3	ワイン用緩衝材(グリーン)	112
K-201DL-4	ワイン用緩衝材(黄)	112
K-202DL-1	一升瓶用緩衝材(白)	112
K-235A	ジュース箱1L(赤)	109
K-300	酒・ワイン用エアークラップ	112
K-460	缶ジュース190g缶×15本入	110
K-461	缶ジュース160g缶×21本入	110
K-462	缶ジュース190g缶×20本入	110
K-626	クッションペーパー	112
K-1070	箱用エアークラップ1	111
K-1071	箱用エアークラップ2	111
K-1072	箱用エアークラップ3	111

品番	品名	掲載ページ
K-1133	広口瓶L×3本箱	107
K-1134	広口瓶LL×3本箱	107
K-1150	広口瓶S×4本箱	107
K-1151	広口瓶M×4本箱	107
K-1153	広口瓶L×6本箱	107
K-1154	広口瓶L×1本箱	107
K-1156	広口瓶M×1本箱	107
K-1157	広口瓶S×1本箱	107
K-1188	ジュース瓶1L×1本入	109
K-1229	広口瓶M×3本箱	107
K-1234	ジュース1L×2本	109
K-1235	ジュース1L×3本	109
K-1236	ジュース1L×5本	109
K-1275	ジュース200ml×6本	109
K-1276	ジュース200ml×10本	109
K-1389	和洋酒1本用レジ袋 ブラウン	111
K-1389X	和洋酒1本用レジ袋 ブラウン 小口	111
K-1390	和洋酒2本用レジ袋 ブラウン	111
K-1390X	和洋酒2本用レジ袋 ブラウン 小口	111
K-1420	ジュース1L・720ml兼用×2本	108
K-1421	ジュース1L・720ml兼用×3本	108
K-1422	ジュース瓶1L×2本入 手提箱	109
K-1513	和洋酒1本用レジ袋(バイオマス25%)	111
K-1513X	和洋酒1本用レジ袋(バイオマス25%) 小口	111
K-1529	和洋酒2本用レジ袋(バイオマス25%)	111
K-1529X	和洋酒2本用レジ袋(バイオマス25%) 小口	111
KWP-4	サラダボックスS	114
KWP-5	サラダボックスM	114
KWP-6	サラダボックスL	114
L		
L-16D	カラーメロン用(L-16)台紙	75
L-17A	竹柄(小)	44
L-18A	竹柄(中)	44
L-19A	竹柄(大)	44
L-61	イラストメロン1ヶ入	75
L-62	イラストメロン2ヶ入	75
L-63	バック300g×2	61
L-73	金台紙メロン1ヶ入	79
L-74	金台紙メロン2ヶ入	79
L-78-1	グリーンBOX(極小)	27
L-78-2	グリーンBOX(小)	27
L-78-3	グリーンBOX(中)	27
L-78-4	グリーンBOX(大)	27
L-78-5	グリーンBOX(特大)	27
L-88	サービス金線(小)	45
L-89	サービス金線(中)	45
L-90	サービス金線(大)	45
L-110	フルーツ手提赤	50
L-115	ホワイト(中)	49
L-116	ホワイト(大)	49
L-129S	ヒナダングリーン1ヶ入S	79
L-150	仏用ムラサキ(小)	193
L-158	メロン深口	80
L-170B	桃手提	85
L-176	ホワイト(小)	8
L-177	ホワイト(中)	8
L-178	ホワイト(大)	8
L-186	手提グリーン(中)	51
L-192	ラージメロン	77
L-196	ロイヤルカラー浅口	32
L-196B	ロイヤルカラー深口	32
L-200B	ドリームメロン1ヶ入	77
L-201B	メロンフラワー1ヶ入	77
L-202B	メロンフラワー2ヶ入	77
L-203	ニューキャリー(ミニ)	49
L-204	ニューキャリー(中)	49
L-205	ニューキャリー(大)	49

品番	品名	掲載ページ
L-221	Vニュース(小)	44
L-222	Vニュース(中)	44
L-223	Vニュース(大)	44
L-237	ハイクラスメロン1	77
L-238	ハイクラスメロン2	77
L-251	フレッシュフルーツピンク	61
L-254	金線メロン1ヶ入	78
L-255	金線メロン2ヶ入	78
L-267	手提グリーン(小)	51
L-272	ゴールドラインロイヤル深口	32
L-274	手提グリーン(大)	51
L-280	メニーアップルズ	99
L-281	ネオアップル	99
L-290	AP桃太郎(小)	82
L-291	AP桃太郎(中)	82
L-292	AP桃太郎(大)	82
L-293	果林の詩	98
L-294B	ドリームメロン2ヶ入	77
L-295	AWグリーンワールド(小)	28
L-296	AWグリーンワールド(中)	28
L-297	AWグリーンワールド(大)	28
L-298	AWグリーンワールド(特大)深口	28
L-310	コルディアル蘭	192
L-311	旬の味覚(大)	28
L-312	蘭(大)グリーン	192
L-313	旬の味覚(中)	28
L-317	ロイヤルハーフ身	34
L-320	ジューシーアップル	99
L-321	蘭(特大)ブルー	192
L-323	AF美果撰集(小)	24
L-324	AF美果撰集(中)	24
L-325	AF美果撰集(中B)	24
L-326	AF美果撰集(大)	24
L-327	AF美果撰集(特大)	24
L-328	AF美果撰集(DX)	24・99
L-329A	AF美果撰集ロイヤル(深口)A	23・33
L-330	ハウスみかん	106
L-331	温室みかん1kg	106
L-332	温室みかん2kg	106
L-338	ロイヤルハーフフタ	34
L-339	ピュアメロン1ヶ入	76
L-339D	ピュアメロン用(L-339)台紙	75
L-339T	ピュアメロン1ヶ入台紙付	76
L-340	ピュアメロン2ヶ入	76
L-340T	ピュアメロン2ヶ入台紙付	76
L-341	旬の美果5kg	103
L-342	三水	95
L-348	メロン・マチェール	79
L-349	旬の美果(大)	99
L-353M	金線(中)身浅口	29
L-354M	金線(大)身浅口	29
L-355F	金線(ロイヤル)BOX深口	29・32
L-356	AF美果撰集ロイヤル深口バラエティ	23・34
L-360	ホレスト桃	81
L-362	コンビネーション手提(小)	50
L-363	AF美果撰集(中)浅口	23
L-364	ゼリー9ヶ入兼用	30
L-365	ゼリー12ヶ入兼用	30
L-366	AF美果撰集メロンかぶせ1ヶ入深口	23・80
L-367	AP桃太郎6ヶ入	82
L-375	旬の四季(中)	28
L-376	旬の四季(大)	28
L-378	ロイヤル旬果	16
L-378BL	ロイヤル旬果身・仕切(黒)	15
L-380	ロイヤルマチェール3ヶ用	34
L-383	旬の美果9ヶ用角	98
L-384	セラモニー蘭ブルー	192

品番	品名	掲載ページ
L-385	ピュア(小)	22
L-386	ピュア(中)	22
L-387	ピュア(中B)	22
L-388	ピュア(大)	22
L-389A	ピュア(ロイヤル)A	22・32
L-390	ウェーブトレーもえぎ	52
L-390A	ウェーブトレーもえぎOPP袋付	52
L-391	手付フルーツトレー	52
L-391A	手付フルーツトレーOPP袋付	52
L-395	ヒナダンロイヤル深口	33
L-399	コンビネーション手提(中)	36
L-400	ハウスみかん2段	106
L-406	ウェーブトレーピンク	52
L-406A	ウェーブトレーピンクOPP袋付	52
L-407	プリリアントメロン1ヶ入	78
L-410	桃の国から(中)	82
L-411	桃の国から(大)	82
L-412	ゼリー12ヶ入深口	30
L-414	プレミアムメロン1ヶ入	76
L-415	プレミアムメロン2ヶ入	76
L-419	りんごの国から	99
L-419MF	りんごの国から 身深口	99
L-421	花春秋(大)	193
L-422	花春秋(特大)	193
L-423	花春秋(特々大)	193
L-426	新鮮みかん5kg	105
L-427	コンビネーション手提(中)ピュア	36
L-435	果実パレット(中)	19
L-436	果実パレット(大)	20
L-437	花物語(大)	193
L-438	花物語(特大)	193
L-439	花物語(特々大)	193
L-446	イチゴクッション用2P	59
L-446W	イチゴクッション用わた	64・144
L-447	果実パレット(ミニ)	19
L-448	果実パレット270角	20
L-449	果実パレット(中長)	20
L-450	果実パレットロイヤル	20・32
L-451	果林の詩手提(中)	50・102
L-453	いちごパック2P用黒トレー	55・62
L-455	コンテナトレー黒6	54
L-456	プリリアントブルーメロン1ヶ入	78
L-457	コンビネーション手提(大)	36
L-460	黒トレーS	55
L-461	黒トレー165角	55
L-462	黒トレー175角	55
L-463	黒トレー190角	55
L-464	桃の郷2kg	81
L-465	桃の郷3kg	81
L-467	ニューラックス(小)	34
L-468	ハウスみかん(大)	106
L-469	C5サービス(小)	47・101
L-470	C5サービス(中)	47
L-471	C5サービス(大)	47・101
L-472	華風泉(大)	193
L-473	華風泉(特大)	193
L-474	華風泉(特々大)	193
L-475	果実パレットキャリー(中)	21・49
L-476	果実パレットキャリー(大)	21・49
L-477	蘭ミニ手提ブルー	192
L-478	イチゴクッション用1P	59
L-478M	イチゴ窓開PP貼り	59
L-479	ロイヤルブルー深口	32
L-480	カラーメロンL1ヶ入	75
L-481	カラーメロンL2ヶ入	75
L-482	果実パレット(小)	19
L-483	蘭の香(大)	193

品番	品名	掲載ページ
L-484	蘭の香(特大)	193
L-485	蘭の香(特々大)	193
L-489	アップルパレット3kg	98
L-490FS	黒トレー 大 FS	55・62
L-490W	ミニ段トレー 白パック×2	55・62
L-491	果実パレットコンビネーション手提(中)	21・36
L-492	プチ・ロイヤル旬果	16
L-492BL	プチ・ロイヤル旬果身・仕切(黒)	15
L-493	ナチュラルフルーツ(ミニ)	25
L-494	ナチュラルフルーツ(小)	25
L-495	ナチュラルフルーツ(中)	25
L-496	ナチュラルフルーツ(大)	25
L-497	ナチュラルフルーツ(ロイヤル)	25・32
L-498	旬の美果(3kg)	41
L-499	旬の美果(中B)	41
L-500	旬の美果(特大)	41
L-502S	ラベル甘夏みかん	167
L-503S	ラベルボンカン	167
L-504S	ラベル三ヶ日みかん	167
L-508S	ラベルみかん	167
L-512S	ラベル三ヶ日みかん黄	167
L-513S	ラベル蒲郡みかん	167
L-514S	ラベル紀州みかん	167
L-516S	ラベルスターキング	167
L-517S	ラベル銘果ふじ	167
L-519S	ラベル銘果むつ	167
L-521S	ラベル紅玉	167
L-522S	ラベルジョナゴールド	167
L-524S	ラベルりんご	167
L-525S	ラベル王林	167
L-527S	ラベルふじ	167
L-528S	ラベル銘果レッドゴール	167
L-529S	ラベルつがるりんご	167
L-530S	ラベルサンつがる	167
L-531S	ラベルハッサクオレンジ	167
L-532S	ラベルイヨカンオレンジ	167
L-533S	ラベルネーブルオレンジ	167
L-534S	ラベルグレープフルーツ	167
L-536S	ラベルオレンジ	167
L-538S	ラベルイヨカンオレンジ	167
L-539S	ラベルハッサク	167
L-540S	ラベルイヨカン	167
L-541S	ラベル甘夏	167
L-542S	ラベルグレープフルーツ	167
L-543S	ラベルU. S. Aオレンジ	167
L-545S	ラベルネーブル	167
L-546S	ラベルサンフルーツ	167
L-561S	ラベル幸水	167
L-562S	ラベル20世紀	167
L-565S	ラベル豊水	167
L-569S	ラベルオレンジ	168
L-572S	ラベルネクタリン	168
L-573S	ラベルプラム	168
L-575S	ラベルキウイフルーツ	168
L-577S	ラベルアメリカンチェリー	168
L-581S	ラベルレモン	168
L-584S	ラベルびわ	168
L-586S	ラベル葡萄特選	168
L-587S	ラベル葡萄高級	168
L-588S	ラベル巨峰	168
L-589S	ラベル柿	168
L-594S	ラベル栗	168
L-601DS	ラベルS	168
L-602S	ラベル美味しいみかん	168
L-603S	ラベル早生みかん(別注品)	168
L-605DS	ラベルM	168
L-606S	ラベル蒲郡みかん	168

品番	品名	掲載ページ
L-607S	ラベル紀州みかん(別注品)	168
L-609DS	ラベルL	168
L-610S	ラベル三ヶ日みかん	168
L-611S	ラベル三ヶ日みかん	168
L-612S	ラベル浜名湖みかん	168
L-613DS	ラベルLL	168
L-614S	ラベル青島みかん	168
L-615S	ラベルハウスミカン	168
L-616S	ラベルフレッシュフルーツ緑	167
L-636S	ラベル富有柿	168
L-652S	ラベルあまなつ	167
L-653S	ラベルはっさく	167
L-654S	ラベルいよかん	167
L-655S	ラベル清見オレンジ	167
L-656S	ラベルサンふじ	167
L-657S	ラベル特選千秋	167
L-659S	ラベル青切りみかん味自慢	167
L-663S	ラベル特選陽光	167
L-664S	ラベル特選北斗	167
L-665S	ラベルほしがき	168
L-666S	ラベルもも	168
L-667DS	ラベルSS	168
L-668S	ラベル青島みかん	168
L-669S	ラベルおいしいみかん	168
L-674S	ラベルデコボン	167
L-675S	ラベル有田みかん	168
L-676S	ラベルセミノール	167
L-806-1	セロパッキン(グリーン)	123
L-806-2	セロパッキン(白)	123
L-806-3	セロパッキン(ピンク)	123
L-806-4	セロパッキン(イエロー)	123
L-807-1	巻セロ#300(900巾)	160
L-807-2	巻セロ#300(750巾)	160
L-807-3	巻セロ#300(500巾)	160
L-807-4	巻セロ#300(600巾)	160
L-807-6	巻セロ#300(700巾)	160
L-808-1	カットペーパー(ピンク)	122
L-808-3	カットペーパー(白)	122
L-808-5	カットペーパー(クラフト)	122
L-808-7	カットペーパー(うぐいす)	122
L-809	風呂敷フルーツ柄	125
L-825P	バナナバックB-1P	153
L-826P	スイカバック(大)W-1P	94・153
L-827P	スイカバック(小)W-2P	94・153
L-836-1	ジョイナーロール600巾	160
L-836-2	ジョイナーロール750巾	160
L-836-3	ジョイナーロール900巾	160
L-900A	紙パッキン(ブルー)	122
L-900B	紙パッキン(グリーン)	122
L-900D	紙パッキン(クラフト)	122
L-900F	紙パッキン(シロ)	122
L-900G	紙パッキン(ピンク)	122
L-900H	紙パッキン(アカ)	122
L-900J	紙パッキン(ハダ)	122
L-900K	紙パッキン(クリーム)	122
L-900O	紙パッキン(フジ)	122
L-900P	紙パッキン(ワカクサ)	122
L-900R	紙パッキン(オレンジ)	122
L-900S	紙パッキン(サーモン)	122
L-900T	紙パッキン(モモ)	122
L-900U	紙パッキン(サクラ)	122
L-900V	紙パッキン(アサギ)	122
L-900Y	紙パッキン(ホワイト)	122
L-900Z	紙パッキン(アイボリー)	122
L-900AP	紙パッキン(アスパラガス)	122
L-900CL	紙パッキン(チョコレート)	122
L-900YB	紙パッキン(ヤマブキ)	122

品番	品名	掲載ページ
L-950	メロン包装紙1個用	125
L-951	メロン包装紙2個用	125
L-952	巨峰包装紙	125
L-953	フルーツ柄ポリ風呂敷	125
L-957	フルーツ柄ポリ風呂敷(特大)	125
L-959	メロン包装紙1個用(特大)	125
L-1000	モストロイヤルバッグ	118
L-1001	モストワールドバッグ1	118
L-1002	モストワールドバッグ2	118
L-1003	果実バレット手提袋(小)	21・115
L-1004	果実バレット手提袋(大)	21・115
L-1005G	ピュアリーフ緑厚口	121
L-1005GA	ピュアリーフ緑厚口(小口)	121
L-1005R	ピュアリーフ赤厚口	121
L-1005RA	ピュアリーフ赤厚口(小口)	121
L-1006	シートテープ付(小)	56・124
L-1007	シートテープ付(中)	56・124
L-1008	シートテープ付(大)	56・124
L-1009K	OPPシートテープ付	56・124
L-1011	シートテープ付(小)穴なし	56・124
L-1019	旬果手提袋 小	13・115
L-1020	旬果手提袋 大	13・115
L-1022	セロハン シートテープ付	56・124
L-2000	せせらぎ(特々大)	194
L-2001	いちごパック3P用黒トレー	55・62
L-2002FS	カラートレー3F ピンク FS	53
L-2003FS	カラートレー3F グリーン FS	53
L-2004FS	カラートレー3F ムラサキ FS	53
L-2005	リリィーバステルグリーン	194
L-2010	ディスプレイボックス(赤)	57・66
L-2010BL	ディスプレイボックス(黒)	57・66
L-2010P	ディスプレイボックス(ピンク)	57・66
L-2011	ロイヤル山仕切	31
L-2012	華風泉120	194
L-2015	ディスプレイボックス3段(赤)	57・66
L-2015BL	ディスプレイボックス3段(黒)	57・66
L-2016	黒きらきら(小)	29
L-2017	黒きらきらいちごパック	63
L-2018	月下美人(大)	193
L-2019	月下美人(特大)	193
L-2021	カラートレー2L白	53
L-2022	カラートレー2L黒	53
L-2023	カラートレー2Lピンク	53
L-2024	カラートレー2Lグリーン	53
L-2025	カラートレー2L ムラサキ	53
L-2026	カラートレー3L白	53
L-2027	カラートレー3L黒	53
L-2028	カラートレー3Lピンク	53
L-2029	カラートレー3Lグリーン	53
L-2030	カラートレー3L ムラサキ	53
L-2031	カラートレー1F黒	53
L-2032	カラートレー1Fピンク	53
L-2033	カラートレー1F ムラサキ	53
L-2034	カラートレー2F黒	53
L-2035	カラートレー2Fピンク	53
L-2036	カラートレー2F ムラサキ	53
L-2038	ムラサキ紙トレー(特大)	54
L-2038B	黒紙トレー(特大)	54
L-2039	ムラサキ紙トレー(大)	54
L-2041	サービス桃	45・84
L-2042	サービスぶどう	45・91
L-2043	すいか(特大)	94
L-2044	もぎたてのぶどう	89
L-2046A	ミニ段トレー72白A	54
L-2048	もぎたてのぶどう(小)	89
L-2049	ホレスト桃(小)	81
L-2050	ヴェールバラエティ身浅口	34

品番	品名	掲載ページ
L-2051	サービス梨	45・96
L-2052	北海道メロン1ヶ入	76
L-2053	ヴェールバレット(小)	27
L-2054	ヴェールバレット285角	27
L-2055	カラートレー2L黒浅型	54
L-2057FS	カラートレー 3F黒 FS	53
L-2058	フレッシュなりんご(大)	97
L-2059	C5サービス(中)浅口	47・93
L-2061	美果2kg	104
L-2062	美果3kg	104
L-2065	メロン1ヶ入ブルーロイヤル	80
L-2066	メロン2ヶ入ブルーロイヤル	31
L-2067	トマト1kg黒サービス箱	48・93
L-2069P	イチゴ2Pサービス箱ピンク	61
L-2070	いろいろバレット(ミニ)	18
L-2071	いろいろバレット(小)	18
L-2072	いろいろバレット(中)	18
L-2073	いろいろバレット(大)	18
L-2074	いろいろバレット(ロイヤル)	18・32
L-2078	イチゴ2Pサービス箱フタ	61
L-2083	ピリジスメロン1ヶ入	77
L-2084	ピリジスメロン2ヶ入	77
L-2085	北海道メロン2ヶ入	76
L-2091	サービス無地	45
L-2092	フレッシュアップル5kg	99
L-2093	ストロベリーボックス	62
L-2095	ジュシーフルーツ手提ピンク	50・85・91
L-2096	イチゴ2Pサービス箱黒セット	61
L-2097	イチゴクッション用グリーン	59
L-2098	旬の美果(小)	103
L-2102	スウィート&デリシャス(中)	49
L-2103	スウィート&デリシャス(大)	49
L-2104	美濃菊(大)	193
L-2105	美濃菊(特大)	193
L-2106	美濃菊(特々大)	193
L-2107	黒きらきら(特小)	61
L-2111	デリシャスメロン1ヶ入	75
L-2112	デリシャスメロン2ヶ入	75
L-2113	ジュエルメロン1ヶ入	76
L-2114	ジュエルメロン2ヶ入	76
L-2115	自慢のりんご5kg	99
L-2117	ジュシーベアー	95
L-2120	コンビネーション手提(大)ピュア	36
L-2121	ジュシーベアー3kg	95
L-2124	ディスプレイボックス2L用(黒)	58
L-2129	ペーパーバスケット手提	52
L-2133	ミニ段黒トレー2P浅型	55・60
L-2134	ミニ段トレー黒バック×2深型	55・62
L-2136	マンゴー1ヶ入黒	73
L-2137	マンゴー2ヶ入黒	73
L-2139	果実バレットコンビネーション手提(大)	21・36
L-2142	サービス果物	45
L-2143	ロイヤル旬果浅口(黒)	15
L-2144	カラートレー浅型ピンク	54
L-2149	自慢のなし2kg	95
L-2150	ディスプレイボックスぶどう	58
L-2152	自慢のなし手提	95
L-2153	ディスプレイボックス浅型トレー用(黒)	57・66
L-2154	豊果撰集(小)	42・100・105
L-2155	豊果撰集(中)	42
L-2156	豊果撰集(中B)	42
L-2157	豊果撰集5kg	42・105
L-2158	豊果撰集(大)	42
L-2159	豊果撰集(DX)	42・100
L-2161	もぎたてのぶどう(1房)	89
L-2162	もぎたてのぶどう2kg	89
L-2163	ロイヤルハーフレッドBOX	34・74

品番	品名	掲載ページ
L-2164	ディスプレイボックスグリーン	58・78
L-2165	旬の味覚5kg	99
L-2166	自慢のりんご(小)	98
L-2167	スイートパラダイス	50・62
L-2167M	スイートパラダイス窓なし	50・62
L-2168	夢見草(特大)	194
L-2169	パラディスメロン1ヶ入手提	78
L-2170	盛箱V旬果撰集(小)	13・43
L-2171	旬果撰集(小)	11
L-2172	旬果撰集(中)	11
L-2173	旬果撰集(大)	11
L-2175	マンゴー3ヶ入黒	73
L-2178	果実パレット(小)105	19
L-2179	果実パレット280角	20
L-2180	果実パレット(中B)	20
L-2181	ロイヤル旬果パレット	16
L-2183	黒トレー140角	55
L-2184	本麻コンビネーション手提(大)	36
L-2186	盛箱V旬果撰集(中)	13・43
L-2187	旬果撰集(ミニ)	11
L-2188	旬果撰集(ロイヤル)	12・33
L-2188F	旬果撰集F ロイヤル	12・33
L-2189	アソートコンビネーション手提(小)	35
L-2190	アソートコンビネーション手提(中)	35
L-2191	アソートコンビネーション手提(大)	35
L-2192	吉祥の桃1.5	82
L-2193	吉祥の桃2	82
L-2194	吉祥の桃3	82
L-2195	いろいろパレット(小)105	18
L-2196	いろいろパレット280角	18
L-2197	いろいろパレット(中B)	18
L-2198	盛箱Vいろいろ(小)	17・43
L-2199	盛箱Vいろいろ(中)	17・43
L-2200	ハイクラスメロンL1ヶ入	75
L-2201	ハイクラスメロンL2ヶ入	75
L-2202	アソートコンビネーション手提(小)浅口	35
L-2203	コンテナトレー浅黒6	54
L-2205	果実パラダイス	21・50・91
L-2206	こだわりの柿	96
L-2207	柿の箱一段A式	96
L-2208	片ダンパット	96
L-2209	トマト箱黒赤文字	48・93
L-2210	メロン飾1ヶ入ブラックL	79
L-2211	ホワイト ロイヤル	8・31
L-2212	ホワイトGロイヤル	31
L-2213	C5サービストマト1K	48・93
L-2214	K5サービスフルーツマト	48・93
L-2215	ディスプレイボックス(赤)浅深兼用2段	57・66
L-2216	ディスプレイボックス(赤)浅深兼用3段	57・66
L-2217	こだわりの黒(2)	6
L-2218	こだわりの黒(小)	6
L-2219	こだわりの黒(中)	6
L-2220	こだわりの黒(大)	6
L-2221	こだわりの黒210角	6
L-2222	こだわりの黒3P	6
L-2223	K5サービスコンテナ2K	47・101
L-2224	K6サービスコンテナ3K	47・101
L-2225	アダムとりんご	99
L-2226	いちご300g×4Pサービス箱	47・62
L-2227	果実パレットキャリア(小)	21・49
L-2228	本麻コンビネーション手提(中)	36
L-2229	ストロベリーボックス3P	62
L-2230	K5サービス箱6	47・101
L-2231	A式みかん白無地3kg	105
L-2232	A式みかん白無地5kg	105
L-2234	A式りんご白無地5kg	100
L-2236	ホワイトメロン1ヶ入	8・80

品番	品名	掲載ページ
L-2237	桃サービス箱 ピンク	47・84
L-2238	マンゴー2ヶナイビー	74
L-2241	旬果ロイヤルBOX深口	16・32
L-2244	盛箱Vいろいろ(大)	17・43
L-2245	採れたてぶどう	34・91
L-2247	旬果撰集 小 A	11
L-2248	旬果撰集 295角	11
L-2249	トマト箱2kg黒 赤文字	48・93
L-2251	イチゴクッション2P カブセ箱	59
L-2253	ナチュラルフルーツ 290角	25
L-2254	盛箱V 旬果撰集 ミニ	13・43
L-2256	果実 四季旬彩 ミニ	14
L-2257	果実 四季旬彩 小	14
L-2257G	果実 四季旬彩 小 グリーン	14
L-2258	果実 四季旬彩 中	14
L-2259	果実 四季旬彩 大	14
L-2262	ロイヤル旬果 ミニアラカルト	16
L-2266	ルージュバラディ	62
L-2267	四季の果実 小	41・103
L-2268	四季の果実 中B	41・103
L-2270	ストロベリーパラダイス 1P	60
L-2271	ストロベリーフィールズ2P	60
L-2273	ワンタッチ 四季果実 ミニ	41・105
L-2274	ワンタッチ 四季果実 小	41・105
L-2275	ワンタッチ 四季果実 中	41・105
L-2276	ワンタッチ 四季果実 大	41・105
L-2277	デリシャス葡萄2K	88
L-2278	マンゴー金柑 BOX	73
L-2279	デリシャス葡萄	88
L-2280	ウェーブトレイ185角丸 ピンク	52
L-2281	ウェーブトレイ120×165 ピンク	52
L-2282	桃果手提2ヶ入	85
L-2283	桃果手提3ヶ入	85
L-2284	桃果手提6ヶ入	85
L-2285	夢見草 特大	194
L-2286	シャルトルーズメロン 1ヶ入160	80
L-2287	シャルトルーズロイヤル160	33
L-2288	シャルトルーズロイヤルバラエティ160	34
L-2293	ウェーブトレイ 185角丸 クラフト	52
L-2294	ウェーブトレイ 120×165 クラフト	52
L-2295	桃だより2K	81
L-2296	グラッドメロンL 1ヶ入	75
L-2297	グラッドメロンL 2ヶ入	75
L-2299	メロン1ヶ用インロー箱 黒	79
L-2300	メロン2ヶ用インロー箱 黒	79
L-2301	果実四季旬彩 ミニ 205角	14
L-2302	メロン飾1ヶ入 グリーン L	79
L-2303	ホワイト 紙トレイ3L 2ヶ箱	7・90
L-2304	ホワイト 紙トレイ3L 3ヶ箱	7・90
L-2305	ぶどうの里 手提 中	91
L-2306	ぶどうの里 手提 大	91
L-2307	フルーツ&ベジタブル サービス箱(茶)	48・93
L-2308	フルーツ&ベジタブル サービス箱(白)	48・93
L-2309	旬味 手提2ヶ入	51・85・102
L-2310	旬味 手提3ヶ入	51・85・102
L-2311	旬味 手提6ヶ入	51・85・102
L-2314	K6サービスコンテナ 5K	47・101
L-2315	イチゴ3P サービス箱 ピンク	61
L-2316	イチゴ3P サービス箱 フタ ピンク	61
L-2317	イチゴ3P サービス箱 黒	61
L-2318	イチゴ3P サービス箱 フタ 黒	61
L-2319	フリーゼバッグ M	92・118
L-2320	みどりのめぐ実 2P グリーン	37・74
L-2321	みどりのめぐ実 3P グリーン	37・74
L-2322	みどりのめぐ実 210角 グリーン	37・90
L-2323	みどりのめぐ実 2P ホワイト	37・74・90
L-2324	みどりのめぐ実 3P ホワイト	37・74

品番	品名	掲載ページ
L-2325	みどりのめく実 210角 ホワイト	37
L-2327	エグザBOX イエロー	29
L-2328	スイートチェリー1kg	70
L-2329	スイートチェリー1kg スリーブ	70
L-2330	温室みかん 1.8kg	106
L-2331	梨 2kg	96
L-2332	ロイヤル 旬果撰集	12
L-2333	プチ・ロイヤル 旬果撰集	12
L-2334	旬果撰集 コンビネーション 中	13・36
L-2337	アソートコンビネーション手提 ドーム型	35
L-2338	梨・ありの実 2kg箱	95
L-2339	桃だより3kg	81
L-2340	デリシャス葡萄 3k 深口	88
L-2341FS	パールゼリー6ヶ入 深口 FS	10・30
L-2342	パールゼリー9ヶ入 深口	10・30
L-2345	盛箱V いろどり(ミニ)	17・43
L-2346	ペーパーバスケット 小	4
L-2347	ペーパーバスケット 大	4
L-2348	フルーツバスケット 小	3
L-2348A	フルーツバスケット 小 ラッピング袋付	3
L-2351	メロン飾 グリーン	79
L-2353	小玉スイカ	94
L-2354	梨・ありの実 手提箱	95
L-2355	みどりのめく実 ワールド 小(グリーン)	37
L-2356	みどりのめく実 ワールド 小(ホワイト)	37
L-2357	サークルフルーツ SS	50・91
L-2358	果実パレット宅配箱	21
L-2359	果実外装箱	21
L-2360	フルーツ&ベジタブル 中 (茶)	48・93
L-2361	ペーパーバスケット 特大 黒	4
L-2362	ゴールド20	26・73・83
L-2363	ゴールド28	26・60
L-2364	ディスプレイボックス ゴールド 浅深兼用 2段	26・57・66
L-2366	フルーツバスケット ミニ木目	3
L-2366A	フルーツバスケット ミニ木目 ラッピング袋付	3
L-2367	彩りぶどう1房	88
L-2368	彩りぶどう2房	88
L-2369	彩りぶどう3房	88
L-2370	こだわりの黒 140H 小	5・87
L-2371	こだわりの黒 140H 中	5・87
L-2372	こだわりの黒 140H 大	5・87
L-2373	1ヶ入 金キルト	26・73
L-2375	スイートチェリー1.8kg	70
L-2376	スイートチェリー1.8kg スリーブ	70
L-2377	ラッピング袋 フルーツバスケット ミニ用	4
L-2378	OPPシートテープ付 490×200	4・56
L-2379	ラッピング袋 フルーツバスケット 小用	4
L-2380	OPPシートテープ付 580×310	4・56
L-2381	ピュッフェトレイ 3F2 旬果撰集	12・43
L-2382	ピュッフェトレイ 3F3 旬果撰集	12・43
L-2383	ホワイトロイヤル170	8・33
L-2384	ホワイトロイヤル3ヶ入170H	8・34
L-2388	もぎたてのぶどう150H	89
L-2389	リコルトカップ3個箱 黒	39・71
L-2389A	リコルトカップ3個箱 黒 カップセット	39・71
L-2390	リコルトカップ3個箱 金	39・71
L-2390A	リコルトカップ3個箱 金 カップセット	39・71
L-2391	フルーツバスケット 小木目	3
L-2391A	フルーツバスケット 小木目 ラッピング袋付	3
L-2394	梨・ありの実2ヶ用手提箱	95
L-2395	ぶどうの里 手提 小	91
L-2396	ストロベリースライドBOX	38・59・61
L-2397	みかん 3kg	103
L-2398	りんごの国から ミニ	97
L-2399	果実パレットキャリーミニ	21・49
L-2401FS	パールアソート10FS【FSC認証品・仕切除く】	9・63
L-2402	フルーツバスケット中 木目	3

品番	品名	掲載ページ
L-2403	フルーツバスケット大 木目	3
L-2404	ダイヤ型 窓開 P.P貼	59
L-2405	白木目段ボール 小	42
L-2406FS	白木目段ボール 大 FS	42
L-2407	茶木目段ボール 小	42
L-2408	茶木目段ボール 大	42
L-2409	カラーフルーツ柄 不織布 風呂敷	125
L-2410	ぶどう 底ガゼット袋	92
L-2411	見えるコンテナ ピンク 2K	46・100
L-2412	見えるコンテナ クリーム 2K	46・100
L-2413	見えるコンテナ グリーン 2K	46・100
L-2414	見えるコンテナ 黒 2K	46・100
L-2415	さくらんぼ S 山形	69
L-2416	さくらんぼスライドBOX	38・67
L-2417	シャインマスカット 小	89
L-2418	シャインマスカット 大	89
L-2419	メモリアルコンビネーション中	35
L-2420	フルーツトレイ500g 1P 赤	70
L-2421	フルーツトレイ500g 1P 緑	70
L-2422	フルーツトレイ500g 1P 黒	70
L-2423	フルーツトレイ500g×1P用スリーブ	70
L-2424	フルーツトレイ 500g 2P 赤	70
L-2425	フルーツトレイ 500g 2P 緑	70
L-2426	フルーツトレイ 500g 2P 黒	70
L-2427	フルーツトレイ500g×2P用スリーブ	70
L-2428	うららかかじつ小	29
L-2429	旬果撰集 コンビネーション 大	13・36
L-2430	クリア黒ディスプレイ箱	92
L-2431	ロイヤルハーフ 身 黒	34
L-2432	フルーツバスケット ミニ白	3
L-2432A	フルーツバスケット ミニ白 ラッピング袋付	3
L-2433	シャインマスカット1房 小	89
L-2434	ハロウィンアソートコンビ小	35
L-2435	フルーツギフト 茶木目 ミニ	28・98
L-2436	フルーツギフト 茶木目 小	28・98
L-2437	フルーツバスケット ミニミニ木目	3・85
L-2437A	フルーツバスケット ミニミニ木目 ラッピング袋付	3
L-2438	ラッピング袋 フルーツバスケット ミニミニ用	4
L-2439	イラストりんご ミニ	100
L-2440	イラストいちご2P	60
L-2441	イラストいちご4P セパレート	62
L-2442	イラストみかん 3kg	103
L-2444	旬果撰集 キャリー 中	13・49
L-2445	旬果撰集 キャリー 大	13・49
L-2446	フレッシュなりんご(小)	97
L-2447	ゴールド3	26・97
L-2448	ゴールドアソート1	26・97
L-2449	P・T白 コンテナ 中	46
L-2450	P・Tクラフト コンテナ 中	46
L-2451	P・T白 コンビネーション 小 浅口	35
L-2452	P・Tクラフト コンビネーション 小 浅口	35
L-2453	クラフトスライドBOX	38・83
L-2454	ぶどうスライドBOX	38・90
L-2455	ももスライドBOX	38・83
L-2456	桃だより1.5K	81
L-2457	さくらんぼ M 山形	69
L-2458	果実外装箱(小)	21
L-2459	山形さくらんぼ 小	69
L-2460	紙バスケット 小 ブラウン	52・84
L-2461	紙バスケット 小 ピンク	52・84
L-2462	ゴールド1	26
L-2463	ゴールド2	26
L-2464	ぶどう小判抜き袋 小	92
L-2465	フレッシュみかん 小	106
L-2466	フレッシュみかん 中	106
L-2467	フレッシュみかん 大	106
L-2468	こだわりの黒マット 130H 中	5・87

品番	品名	掲載ページ
L-2469	こだわりの黒マット 130H 大	5・87
L-2470	OPPシートテープ付 110×360	52・56・84
L-2472	見えるコンテナ クラフト 2K	46・100
L-2473	盛箱 黒 中	44
L-2474	フルーツバスケット 小 黒	3
L-2474A	フルーツバスケット 小 黒 ラッピング袋付	3
L-2475	バスケット台 小 黒	4
L-2476	バスケット台 小 バスケット柄	4
L-2477	ストロベリー2P	60
L-2478	フレッシュギフト 白木目	61
L-2479	クラフト手提 小	51・91・102・104
L-2480	クラフト手提 大	51・91・102・104
L-2481	ストロベリー 300g×2P	62
L-2482	ももスライドBOX(小)	38・83
L-2483	トロピカルマンゴー2ヶ	73
L-2484	地券 紙トレイ 大	54
L-2484X	地券 紙トレイ 大 小口	54
L-2485	彩りぶどう小 身深	88
L-2486	彩りぶどう中 身深	88
L-2487	彩りぶどう大 身深	88
L-2490	ウッディトレイ 小	44・101
L-2491	ウッディトレイ 中	44・101
L-2492	イラスト もも	84
L-2493	イラスト ぶどう 手提60	91
L-2494	ミエルギフト箱 黒	39・84・90・100
L-2495	ミエルギフト箱 クラフト	39・84・90・100
L-2496	クラフト手提 特大	51・91・102・104
L-2497	さくらんぼ 2段BOX	68
L-2498	セレクション ロイヤルバラエティ	31
L-2499	グレースピーチ1.8	82
L-2500	グレースピーチ2	82
L-2501	もぎたてのぶどうグリーン	89
L-2502	イラストいちご300g4P 2段BOX	61
L-2503	イラストいちご平詰め300g4P 2段BOX	60
L-2504	イラストいちご平詰め250g2P	60
L-2505	イラストみかん手提 60	104
L-2506	ストロベリーボックス平250g小	60
L-2507	グレースピーチ2.5	82
L-2509	もぎたてのぶどうグリーン 小	89
L-2511	ホワイト 特大 深口	7
L-2512	粒ぶどう 18H	87
L-2513	粒ぶどう 36H	87
L-5001	COPトレイ1F黒	53
L-5003	COPトレイ1Fムラサキ	53
L-5011	COPトレイ2F黒	53
L-5013	COPトレイ2Fムラサキ	53
L-5021	COPトレイ2L黒	53
L-5024	COPトレイ2L茶	53
L-5031	COPトレイ3F黒	12・53
L-5034	COPトレイ3F茶	12・53
L-5041	COPトレイ3L黒	53
L-5051	COPトレイ1ヶ入3L黒	54
L-5080	COPトレイ3M 3角 白	54
L-5081	COPトレイ3M 3角 黒	54
L-5200	内白トレイ 2L ピンク	53
L-5201	内白トレイ 2L グリーン	53
L-5202	内白トレイ 2L ムラサキ	53
L-5203	内白トレイ 3F ピンク	53
L-5204	内白トレイ 3F グリーン	53
L-5205	内白トレイ 3F ムラサキ	53
L-6000	POPトレイ 2L 白	53
L-8005	クラフトキャリー(大)	50
L-8101	さくらんぼバラ詰 1kg山形	69
L-8104	さくらんぼバラ詰 1kg	67
L-8108N	さくらんぼフタ付パック200g用	71
L-8109N	さくらんぼフタ付パック250g用	71
L-8110N	ダイヤパック(小)	71

品番	品名	掲載ページ
L-8111N	ダイヤパック(中)	71
L-8112N	ハート型1B	71
L-8113N	ハート型2B	71
L-8114N	ダイス150gB	71
L-8115N	ダイス200gB	71
L-8117	さくらんぼパック1山形フレキシ	69
L-8118	山形さくらんぼBOX ディスプレー 500g	69
L-8129	さくらんぼディスプレイ 500g	67
L-8130	さくらんぼ 200g×4P	68
L-8131	もぎたてさくらんぼ 深型BK	67
L-8132	山形さくらんぼ 深型 BK	69
L-8133	もぎたてさくらんぼ浅型 BK	67
L-8134	山形さくらんぼ 浅型 BK	69
L-8135N	ダイヤ型ドームパック200g	71
L-9008	サービス柿 大	45・96
L2LG-9G	2LG9Gレインボー2本ライン緑	86・163
L2LG-11G	2LG11Gレインボー2本ライン緑	86・163
L2LP-9G	2LP9Gレインボー2本ライン桃	86・163
L2LP-11G	2LP11Gレインボー2本ライン桃	86・163
LAP-1	リコルト用 カップ 本体	39・71
LAP-2	リコルト用 カップ フタ	39・71
LAP-3	リコルト用 カップ 本体・フタセット	39・71
LAP-4	いちご狩りトレイ	63
LBP-2LB	フルーツパックBP2L 黒	148
LBP-2LG	フルーツパックBP2L グリーン	148
LBP-2LK	フルーツパックBP2L 金	148
LBP-2LM	フルーツパックBP2L ムラサキ	148
LBP-2LP	フルーツパックBP2L ピンク	148
LBP-2LT	フルーツパックBP2L クリアー	148
LBP-2LY	フルーツパックBP2L イエロー	148
LBP-2MB	フルーツパックBP2M 黒	148
LBP-2MG	フルーツパックBP2M グリーン	148
LBP-2MM	フルーツパックBP2M ムラサキ	148
LBP-2MP	フルーツパックBP2M ピンク	148
LBP-2MT	フルーツパックBP2M クリアー	148
LBP-2MY	フルーツパックBP2M イエロー	148
LBP-2SB	フルーツパックBP2S 黒	148
LBP-2ST	フルーツパックBP2S 透明	148
LBP-3MB	フルーツパックBP3M 黒	149
LBP-3MT	フルーツパックBP3M クリアー	149
LBP-4LB	フルーツパックBP4L 黒	149
LBP-4LG	フルーツパックBP4L グリーン	149
LBP-4LM	フルーツパックBP4L ムラサキ	149
LBP-4LP	フルーツパックBP4L ピンク	149
LBP-4MB	フルーツパックBP4M 黒	149
LBP-4MG	フルーツパックBP4M グリーン	149
LBP-4MM	フルーツパックBP4M ムラサキ	149
LBP-4MO	フルーツパックBP4M オレンジ	149
LBP-4MP	フルーツパックBP4M ピンク	149
LBP-6	ハコラミ リーフ柄M HL-200	157
LBP-7	ハコラミ リーフ柄L HL-400	157
LBP-8	スタンドバッグ NO.2B	155
LBP-9	スタンドバッグ NO.3	155
LBP-11	チャック付スタンドバッグS リーフ	156
LBP-12	チャック付スタンドバッグS MS白	156
LBP-13	チャック付スタンドバッグM リーフ	156
LBP-14	チャック付スタンドバッグM ファーム	156
LBP-15	カットスイカ袋 ポーダーM	94・153
LBP-16	カットスイカ袋 ウェーブM	94・153
LBP-17	カットスイカ袋 ポーダーL	94・153
LBP-18	カットスイカ袋 ウェーブL	94・153
LBP-20	SHバッグ 角底 ひも付 緑	117
LBP-21	SHバッグ 角底 ひも無 緑	117
LBP-22	SHバッグ 舟底 ひも付 赤	117
LBP-23	SHバッグ 舟底 ひも無 赤	117
LBP-24	SHバッグ 舟底 浅 無地	117
LBP-25	SHバッグ 舟底 浅 MS白	117

品番	品名	掲載ページ
LBP-26	CSミニトマト150	152
LBP-27	CSフルーツ1 クリア	151
LBP-28G	マルチカップ角本体 500MS緑	151
LBP-28W	マルチカップ角本体 500MS白	151
LBP-29	マルチカップ角500MS用フタ EC104-FC(N)	151
LBP-30G	マルチカップ角本体 751MS緑	151
LBP-30W	マルチカップ角本体 751MS白	151
LBP-31	マルチカップ角751MS用フタ EC116-FC(N)	151
LBP-32	マルチカップ マルシェ 320	152
LBP-32FA	マルチカップ320・650・700用フタ 129φFSL	152
LBP-32FB	マルチカップ320・650・700用フタ 129φFSL穴4H	152
LBP-33	マルチカップ マルシェ 430	152
LBP-33FA	マルチカップ430用フタ 101φFSL	152
LBP-33FB	マルチカップ430用フタ 101φFSL穴4H	152
LBP-34	マルチカップ マルシェ 500	152
LBP-34FA	マルチカップ500用フタ 120φFSL	152
LBP-34FB	マルチカップ500用フタ 120φFSL穴6H	152
LBP-35	マルチカップ マルシェ 650	152
LBP-36	マルチカップ マルシェ 700	152
LBP-37A	ベジパオ16-12 マルシェ	157
LBP-37B	ベジパオ16-12 リーフ	157
LBP-37C	ベジパオ16-12 未晒	157
LBP-38A	ベジパオ17-15 マルシェ	157
LBP-38B	ベジパオ17-15 リーフ	157
LBP-38C	ベジパオ17-15 未晒	157
LBP-39	チャック付スタンドバッグM 銀	156
LBP-41	チャック付ST袋 銀マルシェ1614	157
LBP-42	チャック付ST袋 銀マルシェ1816	157
LBP-43	BPフルーツ2M浅マド 黒	148
LBP-44	BPフルーツ2L浅マド 黒	148
LBP-50	スタンドバッグ NO.4B	155
LBP-51	ワリフスタンドバック 20-22	156
LBP-52	ワリフスタンドバック 23-26	156
LCP-1	いちごトレ-STR300T-1	63・149
LCP-2	いちごトレ-STR250M	63・149
LCP-3	いちごトレ-専用蓋STR-R 6H	63・149
LCP-4	いちごトレ-専用蓋STR-R(深) 6H	63・149
LCP-5	いちご平詰用トレ-PSTR250平(黒)	63・146
LCP-6	VF-APダイス 105角D 本体・4H	72・152
LCP-7	VF-APダイス 105角D 内外嵌合蓋	72・152
LCP-8	VF-APダイス 105角D 内外嵌合蓋BW	72・152
LCP-9	VF-APダイス 105角D 内外嵌合蓋GW	72・152
LCP-10	VF-APダイス 140角 本体	72・152
LCP-11	VF-APダイス 140角 本体・4H	72・152
LCP-12	VF-APダイス 140角 内外嵌合蓋	72・152
LCP-13	VF-APダイス 140角 内外嵌合蓋BW	72・152
LCP-14	VF-APダイス 140角 内外嵌合蓋GW	72・152
LCP-15	フードバックMT-120AP	150
LCP-16	フードバックMT-150AP	150
LCP-17	フードバックGPR-M.6H	149
LCP-18	フードバックGPR-L.6H	149
LCP-19	ふわりーと2P-L 蓋大深	151
LCP-20	ふわりーと2P-L 本体W1	151
LCP-21	有孔チャック付袋1314	157
LCP-22	有孔チャック付袋1316	157
LCP-23	サンボードン黒#25×8号 4Hブラ	158
LCP-24	サンボードン黒#25×9号 4Hブラ	158
LCP-25	サンボードン黒#25×10号 4Hブラ	158
LCP-26	サンボードン黒#25×11号 4Hブラ	158
LCP-27	サンボードン黒#25×12号 4Hブラ	158
LCP-28	サンボードン黒#25×13号 4Hブラ	158
LCP-29	サンバッグB-1618黒	154
LCP-30	サンバッグB-2022黒	154
LCP-31	サンバッグB-1618雲竜	154
LCP-32	サンバッグB-2022雲竜	154
LCP-34	サンバッグB 1618ブラ	154
LCP-36	サンバッグV 2027ブラ	154

品番	品名	掲載ページ
LCP-37	VF6TトマトPOS(V2)	151
LCP-39	FQ4キウイ	151
LCP-40	VF8ハウスみかん	151
LDL-G	ロール状緑20m	162
LDL-P	ロール状桃20m	162
LDL-W	ロール状白20m	162
LDL-Y	ロール状黄20m	162
LDP-80R	マジックバック大(赤)	171
LDP-81R	マジックバック中(赤)	171
LDP-81Y	マジックバック中(黄)	171
LDP-82B	マジックバック小(青)	171
LDP-82G	マジックバック小(緑)	171
LDP-82R	マジックバック小(赤)	171
LDP-82Y	マジックバック小(黄)	171
LDP-83R	マジックバック特小(赤)	171
LDP-83W	マジックバック特小(白)	171
LDP-83Y	マジックバック特小(黄)	171
LDP-84R	ネットバック大(赤)	171
LDP-84W	ネットバック大(白)	171
LDP-84Y	ネットバック大(黄)	171
LDP-85R	POSバック大(赤)	171
LDP-85W	POSバック大(白)	171
LDR-6	軟質ダブル白6	86・161
LDR-7	軟質ダブル白7	86・161
LDR-8	軟質ダブル白8	86・161
LDR-9	軟質ダブル白9	86・161
LDR-10	軟質ダブル白10	86・161
LDR-11	軟質ダブル白11	86・161
LDR-12	軟質ダブル白12	86・161
LDR-13	軟質ダブル白13	86・161
LDRN-4.5	萼用フルーツキャップ 白	64・162
LDRN-4.5P	萼用フルーツキャップ ピンク	64・162
LDRN-4.5V	萼用フルーツキャップ 紫	64・162
LF-1	フルーツ包装紙DXスペシャルフルーツ	126
LF-2	フルーツ包装紙FCスペシャルフルーツ	126
LF-5	フルーツ包装紙K4トッピングフルーツ	126
LF-7	フルーツ包装紙H1DXシャインフルーツ	126
LF-8	フルーツ包装紙Kシャインフルーツ	126
LF-9	フルーツ包装紙SSパールフルーツ	126
LF-10	フルーツ包装紙KSパールフルーツ	126
LF-11	フルーツ包装紙FCビューアフルーツ	126
LF-12	フルーツ包装紙FCビューアフルーツ	126
LF-13	フルーツ包装紙FCシマフルーツグリーン	126
LF-14	フルーツ包装紙KFシマフルーツグリーン	126
LF-15	フルーツ包装紙FCハモニーフルーツ	126
LF-16	フルーツ包装紙KFハモニーフルーツ	126
LF-17	フルーツ包装紙FCリビエラフルーツ	126
LF-18	フルーツ包装紙KFリビエラフルーツ	126
LF-21	フルーツ包装紙H1DXカクテルフルーツ	126
LF-22	フルーツ包装紙Kカクテルフルーツ	126
LF-23	フルーツ包装紙SSプチフルーツ	126
LF-24	フルーツ包装紙KSプチフルーツ	126
LF-260	フルーツ手提袋クリスタルフルーツ	116
LF-209014	ルミエル 無地S	117
LF-209015	ルミエル 無地M	117
LF-209016	ルミエル 無地L	117
LF-209017	ルミエル無地LL	117
LFP-1	フラワー三角袋(特々大)	160
LFP-2	フラワー三角袋(特大)	160
LFP-3	フラワー三角袋(大)	160
LFP-4	フラワー三角袋(中)	160
LFP-5	フラワー三角袋(小)	160
LFP-6	フラワー三角袋(特中)	160
LFP-7	フラワー三角袋(特小)	160
LFP-8	フラワー三角袋(特小長)	160
LGD-9	ダブル(輪ゴム入)白9	161
LGD-11	ダブル(輪ゴム入)白11	161

品番	品名	掲載ページ
LGD-13	ダブル(輪ゴム入)白13	161
LGD-15	ダブル(輪ゴム入)白15	161
LGD-17	ダブル(輪ゴム入)白17	161
LGV-70S	エコキャップシングル白7	166
LGV-70W	エコキャップダブル白7	166
LGV-80S	エコキャップシングル白8	166
LGV-80W	エコキャップダブル白8	166
LGV-90S	エコキャップシングル白9	166
LGV-90W	エコキャップダブル白9	166
LGV-100W	エコキャップダブル白10	166
LGV-110S	エコキャップシングル白11	166
LGV-110W	エコキャップダブル白11	166
LGV-120W	エコキャップダブル白12	166
LGV-130S	エコキャップシングル白13	166
LGV-130W	エコキャップダブル白13	166
LGV-150W	エコキャップダブル白15	166
LGV-170W	エコキャップダブル白17	166
LGVC-90W-1	エコキャップダブル桃9	166
LGVC-90W-2	エコキャップダブル黄9	166
LGVC-90W-3	エコキャップダブル緑9	166
LGVC-110W-1	エコキャップダブル桃11	166
LGVC-110W-2	エコキャップダブル黄11	166
LGVC-110W-3	エコキャップダブル緑11	166
LH-2R	黒耳リボン50mm巾×20m	138
LH-3R	黒耳リボン65mm巾×20m	138
LH-4R	黒耳リボン75mm巾×20m	138
LH-5R-1	カナディアンリボン24巾×50m 1	138
LH-5R-2	カナディアンリボン24巾×50m 2	138
LH-5R-3	カナディアンリボン24巾×50m 3	138
LH-5R-5	カナディアンリボン24巾×50m 5	138
LH-5R-6	カナディアンリボン24巾×50m 6	138
LH-5R-7	カナディアンリボン24巾×50m 7	138
LH-6R-1	カナディアンリボン36巾×50m 1	138
LH-6R-2	カナディアンリボン36巾×50m 2	138
LH-6R-3	カナディアンリボン36巾×50m 3	138
LH-6R-5	カナディアンリボン36巾×50m 5	138
LH-7R-1	カナディアンリボン50巾×50m 1	138
LH-7R-2	カナディアンリボン50巾×50m 2	138
LH-7R-3	カナディアンリボン50巾×50m 3	138
LH-7R-4	カナディアンリボン50巾×50m 4	138
LH-7R-5	カナディアンリボン50巾×50m 5	138
LH-7R-6	カナディアンリボン50巾×50m 6	138
LH-7R-7	カナディアンリボン50巾×50m 7	138
LH-21	フルーツ箸柳21	179
LH-22	フルーツ箸柳22	179
LH-23	フルーツ箸柳23	179
LH-25	フルーツ箸柳25	179
LH-30	フルーツ箸柳30	179
LH-111	フルーツ箸パーム111	182
LH-112	フルーツ箸パーム112	182
LH-121	フルーツ箸柳・キビ121	181
LH-123	フルーツ箸柳・キビ123	181
LH-169	フルーツ箸芒草169	180
LH-170	フルーツ箸芒草170	180
LH-174	フルーツ箸芒草174	180
LH-175	フルーツ箸芒草175	180
LH-176	フルーツ箸芒草176	180
LH-177	フルーツ箸芒草177	180
LH-179	フルーツ箸芒草179	180
LH-180	フルーツ箸芒草180	180
LH-181	フルーツ箸芒草181	180
LH-182	フルーツ箸芒草182	180
LH-194	フルーツ箸芒草194	180
LH-195	フルーツ箸芒草195	180
LH-199	フルーツ箸芒草199	180
LH-200	フルーツ箸芒草200	180
LH-201	フルーツ箸芒草201	180

品番	品名	掲載ページ
LH-202	フルーツ箸芒草202	180
LH-204	フルーツ箸芒草204	180
LH-205	フルーツ箸芒草205	180
LH-206	フルーツ箸芒草206	180
LH-207	フルーツ箸芒草207	180
LH-242	松茸箸1kg用 242	183
LH-243	松茸箸800g用 243	183
LH-244	松茸箸400g用 244	183
LH-379	フルーツ箸柳中379	178
LH-1084	竹の子箸6kg用 1084	183
LH-1085	竹の子箸4kg用 1085	183
LH-1086	竹の子箸2kg用 1086	183
LH-1087	竹の子箸1.5kg用 1087	183
LH-1088	松茸箸長角200g用 1088	183
LH-1089	松茸箸200g用 1089	183
LH-4205L	フルーツ箸藤4205L	178
LH-4288	フルーツ箸 長角緑S 4288	183
LH-4289	フルーツ箸 小判茶L 4289	183
LH-4290	フルーツ箸 小判茶S 4290	183
LH-4291	フルーツ箸 小判緑L 4291	183
LH-4295	フルーツ箸 長角手付緑L 4295	178
LH-4301	フルーツ箸藤4301	182
LH-4302	フルーツ箸藤4302	182
LH-4303	フルーツ箸藤4303	182
LH-4307	フルーツ箸柳3個セット4307	177
LH-4308A	フルーツ箸柳・木4308A	178
LH-4309	フルーツ箸藤小判茶L	179
LH-4310	フルーツ箸藤小判茶S	179
LH-4311	フルーツ箸藤4311	181
LH-4312	フルーツ箸4312	181
LH-4313	フルーツ箸4313	181
LH-4317	フルーツ箸藤4317	181
LH-4323	フルーツ箸柳3個セット4323	177
LH-4324	フルーツ箸柳3個セット4324	177
LH-4329	フルーツ箸柳3個セット4329	177
LH-4331	フルーツ箸藤4331	181
LH-4332	フルーツ箸藤4332	181
LH-4333	フルーツ箸藤4333	181
LH-4335	フルーツ箸皿竹 4335	183
LH-4347	フルーツ箸柳2個セット4347	178
LH-4348	フルーツ箸柳3個セット4348	177
LH-4352	フルーツ箸柳・木4352	179
LH-4353	フルーツ箸柳・木4353	179
LH-4355	フルーツ箸柳2個セット4355	178
LH-4356	フルーツ箸柳3個セット4356	177
LH-5398	フルーツ箸柳小5398	178
LH-5685	フルーツ陳列箸茶丸5685	184
LH-5686	フルーツ陳列箸茶丸5686	184
LH-5687	フルーツ陳列箸茶丸5687	184
LH-5739	フルーツ箸柳・キビ5739	181
LH-5741	フルーツ箸柳・キビ5741	181
LH-5809	フルーツ箸柳大5809	178
LH-6082	フルーツ陳列箸茶丸6082	184
LH-6083	フルーツ陳列箸茶丸6083	184
LH-6084	フルーツ陳列箸茶丸6084	184
LH-6164	フルーツ陳列箸茶角6164	184
LH-6165	フルーツ陳列箸茶角6165	184
LH-6166	フルーツ陳列箸茶角6166	184
LH-6167	フルーツ陳列箸茶角6167	184
LH-6168	フルーツ陳列箸茶角6168	184
LH-7382	フルーツ陳列箸黒角7382	185
LH-7383	フルーツ陳列箸黒角7383	185
LH-7384	フルーツ陳列箸黒角7384	185
LH-7385	フルーツ陳列箸黒角7385	185
LH-7386	フルーツ陳列箸黒角7386	185
LH-7387	フルーツ陳列箸黒角7387	185
LH-7388	フルーツ陳列箸黒角7388	185

品番	品名	掲載ページ
LH-7389	フルーツ陳列籠黒角7389	185
LH-7390	フルーツ陳列籠黒角7390	185
LH-7391	フルーツ陳列籠黒丸7391	185
LH-7392	フルーツ陳列籠黒丸7392	185
LH-7393	フルーツ陳列籠黒丸7393	185
LH-7394	フルーツ陳列籠黒丸7394	185
LH-7395	フルーツ陳列籠黒丸7395	185
LH-7396	フルーツ陳列籠黒丸7396	185
LH-7397	フルーツ陳列籠黒角7397	184
LH-7398	フルーツ陳列籠黒角7398	184
LH-7399	フルーツ陳列籠黒角7399	184
LH-7400	フルーツ陳列籠黒角7400	184
LH-7401	フルーツ陳列籠黒角7401	184
LH-7402	フルーツ陳列籠黒丸7402	185
LH-7403	フルーツ陳列籠黒丸7403	185
LH-7404	フルーツ陳列籠黒丸7404	185
LH-7405	フルーツ陳列籠黒丸7405	185
LH-7406	フルーツ陳列籠黒丸7406	185
LH-7412	フルーツ陳列籠黒丸7412	186
LH-7413	フルーツ陳列籠黒丸7413	186
LH-7415	フルーツ陳列籠黒丸7415	186
LH-7416	フルーツ陳列籠黒丸7416	186
LH-7417	フルーツ陳列台黒7417	186
LH-7418	フルーツ陳列台黒7418	186
LH-7885	フルーツ籠籐7885	182
LH-7886	フルーツ籠籐7886	182
LH-7887	フルーツ籠籐7887	182
LH-7888	フルーツ籠籐7888	182
LH-7893	フルーツ籠籐7893	182
LH-7894	フルーツ籠籐7894	182
LH-7895	フルーツ籠籐7895	182
LH-7905	フルーツ籠柳・木7905	179
LH-7908	フルーツ籠柳・木7908	179
LH-7912	フルーツ籠柳・木7912	179
LH-7913	フルーツ籠柳・木7913	179
LH-8065	フルーツ籠8065	179
LH-8068	フルーツ籠柳3個セット8068	177
LH-8287	フルーツ籠柳3個セット8287	177
LHA-201S	コスモフラワー名札 御供 金	196
LHA-202S	コスモフラワー名札 御霊前 金	196
LHA-203S	御供カード 新大 (1冊100枚)	197
LHA-204S	御供カード 新中(1冊100枚入)	197
LHA-205S	御供カード 新小 (1冊100枚)	197
LHA-206S	御供カード 新特大 (1冊50枚)	197
LHA-207S	御供カード 旧大 (1冊100枚)	197
LHA-208S	御供カード 旧中 (1冊100枚)	197
LHA-209S	御供カード 旧小 (1冊100枚)	197
LHA-210S	御供カード 旧超特大 (1冊50枚)	197
LHA-211S	御供カード 旧特大 (1冊50枚)	197
LHA-212S	御供 特大B (1冊50枚)	197
LHA-213S	御供 別大A (1冊50枚)	197
LHA-00071	プラスチック盛籠孔雀大1号茶	197
LHA-00073	プラスチック盛籠孔雀大2号茶	197
LHA-00075	プラスチック盛籠孔雀小1号茶	197
LHA-00078	プラスチック盛籠孔雀小2号茶	197
LHA-00080	プラスチック盛籠孔雀豆茶	197
LHA-00081	プラスチック盛籠孔雀小高脚	197
LHA-00094	プラスチック盛籠サニー小茶	197
LHA-00118	コスモフラワー下脚1号	196
LHA-00120	コスモフラワー特大本体	196
LHA-00121	コスモフラワー矢立	196
LHA-00122	コスモフラワー中脚	196
LHA-00126	コスモフラワー特大1号	196
LHA-00131	コスモフラワー特大花留	196
LHA-00226	コスモフラワー特大セット	196
LHB-1	フルーツ手提袋FMロイヤル	116
LHB-2	フルーツ手提袋FMフルーツ	116

品番	品名	掲載ページ
LHB-6	フルーツ手提袋FMグレープ	116
LHB-7	フルーツ手提袋FMメロン	116
LHB-8	フルーツ手提袋FMホワイト	116
LHB-10	フルーツ手提袋セレクト(S)	116
LHB-11	フルーツ手提袋セレクト(L)	116
LHMZ-1	造花MM-1色	199
LHMZ-2	造花MM-1白	199
LHMZ-3	造花MC-1色	199
LHMZ-4	造花MC-1白	199
LHMZ-5	造花SPK-1色	199
LHMZ-6	造花SPW-1白	199
LHMZ-7	造花SFA-1色	199
LHMZ-8	造花SFB-1白	199
LHMZ-9	造花F30色	200
LHMZ-10	造花F30白葉銀	200
LHMZ-11	造花F40色	200
LHMZ-12	造花F40白	200
LHMZ-13	造花AA4色	200
LHMZ-14	造花AA4白	200
LHMZ-15	造花F50色	200
LHMZ-16	造花F50白葉銀	200
LHMZ-17	造花MZ60色	200
LHMZ-18	造花MZ60白	200
LHMZ-19	造花6K色	200
LHMZ-20	造花6P色	200
LHMZ-21	造花MZ80白	201
LHMZ-22	造花AA95色	201
LHMZ-23	造花AA95白	201
LHMZ-24	造花OR10色	201
LHMZ-25	造花SF10金	201
LHMZ-26	造花SF10銀芯ヒワ	201
LHMZ-27	造花SF10B全オーロラ×11	201
LHMZ-28	造花SFU10オーロラ葉ブルー×1	201
LHMZ-29	造花OR11色	201
LHMZ-30	造花OR11白葉ブルー	201
LHMZ-31	造花MZ108色	201
LHMZ-32	造花1KF100色	201
LHMZ-33	造花1KF100白	201
LHMZ-34	造花SF11金	202
LHMZ-35	造花SF11銀芯ヒワ	202
LHMZ-36	造花SFE11オーロラ×2	202
LHMZ-37	造花SFU11オーロラ葉ブルー×3	202
LHMZ-38	造花SFS11全オーロラ×6	202
LHMZ-39	造花SFS12全オーロラ×7	202
LHMZ-40	造花SFU12オーロラ葉ブルー×4	202
LHMZ-41	造花SF12Bオーロラ葉緑×15	202
LHMZ-42	造花MZ310色	202
LHMZ-43	造花MZ310白	202
LHMZ-44	造花FHB120色	202
LHMZ-45	造花FHB120白	202
LHMZ-46	造花田12	202
LHMZ-47	造花OT13	202
LHMZ-48	造花MZ410色	203
LHMZ-49	造花MZ410白	203
LHMZ-50	造花MH13フジ	203
LHMZ-51	造花SFS13全オーロラ×8	203
LHMZ-52	造花みやび13	203
LHMZ-53	造花3号色	203
LHMZ-54	造花3号白	203
LHMZ-55	造花4号色	203
LHMZ-56	造花4号白	203
LHMZ-57	造花5号色	203
LHMZ-58	造花5号白	203
LHMZ-59	造花8M色	203
LHMZ-60	造花8M白	203
LHMZ-61	造花10M色	204
LHMZ-62	造花10M白	204

品番	品名	掲載ページ
LHMZ-63	造花K1202	204
LHMZ-64	造花W1203	204
LHMZ-65	造花RM-1	204
LHMZ-66	造花15DX	204
LHMZ-67	造花W1605	204
LHMZ-68	造花K1603	204
LHMZ-101	MM-1色セット	199
LHMZ-102	MM-1白セット	199
LHMZ-103	MC-1色セット	199
LHMZ-104	MC-1白セット	199
LHMZ-105	SPK-1色セット	199
LHMZ-106	SPW-1白セット	199
LHMZ-107	SFA-1色セット	199
LHMZ-108	SFB-1白セット	199
LHMZ-200	鳩(大)色	204
LHMZ-201	鳩(特大)色	204
LHMZ-202	鳩(大)白	204
LHMZ-203	鳩(特大)白	204
LHMZ-204	鳩梨地金	204
LHMZ-205	鳩梨地銀	204
LHMZ-206	鳩梨地オーロラ	204
LHMZ-207	クジャクモール金	204
LHMZ-208	クジャクモール銀	204
LHMZ-500	菊花天台(セット)	195
LHMZ-501	菊花地台(セット)	195
LHMZ-502	菊花天台足	195
LHMZ-503	菊花地台足	195
LHMZ-504	菊花籠受け	195
LHMZ-505	菊花リング	195
LHMZ-506	菊花籠	195
LHMZ-507	菊花P札	195
LHMZ-510	菊花 替札御供 (1冊100枚)	195
LHMZ-511	菊花 替札御豊前 (1冊100枚)	195
LHMZ-50710	菊花P札+替札御供	195
LHMZ-50711	菊花P札+替札御豊前	195
LHMZ-P1	造花シルクブーケP1	198
LHMZ-P3	造花シルクブーケP3	198
LHMZ-P6	造花シルクブーケP6	198
LHMZ-S1	造花シルクMZ03-1	198
LHMZ-S2	造花シルクMZ03-2	198
LHMZ-S3	造花シルクMZ03-3	198
LHMZ-S4	造花シルクMZ03-4	198
LHMZ-S5	造花シルクMZ03-5	198
LHMZ-S6	造花シルクMR03-2	198
LHMZ-S7	造花シルクMS80	198
LHMZ-S8	造花シルクMS85	198
LHMZ-S9	造花シルクMS90B	198
LHMZ-S10	造花シルクブーケKB04-P5	198
LHMZ-S11	造花シルクブーケKB04-W5	198
LHN-6G	HN6Gダブル2本ソフト白	86・163
LHN-6L	HN6Lシングル2本ソフト白	165
LHN-7G	HN7Gダブル2本ソフト白	86・163
LHN-7S	HN7Sシングル2本ソフト白	165
LHN-8G	HN8Gダブル2本ソフト白	86・163
LHN-9G	HN9Gダブル2本ソフト白	86・163
LHN-9S	HN9Sシングル2本ソフト白	165
LHN-10G	HN10Gダブル2本ソフト白	86・163
LHN-10S	HN10Sシングル2本ソフト白	165
LHN-11G	HN11Gダブル2本ソフト白	86・163
LHN-11S	HN11Sシングル2本ソフト白	165
LHN-12G	HN12Gダブル2本ソフト白	86・163
LHN-12S	HN12Sシングル2本ソフト白	165
LHN-13G	HN13Gダブル2本ソフト白	86・163
LHN-13S	HN13Sシングル2本ソフト白	165
LHN-15G	HN15Gダブル2本ソフト白	86・163
LHN-15S	HN15Sシングル2本ソフト白	165
LHN-17G	HN17Gダブル2本ソフト白	86・163

品番	品名	掲載ページ
LHN-17S	HN17Sシングル2本ソフト白	165
LHN-20	HNロール20m巻白	165
LHNG-9G	HNG9Gダブル2本ソフト緑	86・163
LHNG-11G	HNG11Gダブル2本ソフト緑	86・163
LHNP-9G	HNP9Gダブル2本ソフト桃	86・163
LHNP-11G	HNP11Gダブル2本ソフト桃	86・163
LHNY-9G	HNY9Gダブル2本ソフト黄	86・163
LHNY-11G	HNY11Gダブル2本ソフト黄	86・163
LHR-000	レタスシート無地40角	158
LHR-002	レタスシート王冠40角P	158
LHR-100	レタスシート無地45角	158
LHR-102	レタスシート王冠45角P	158
LHR-111	スイカネット緑白	94
LHR-121	スイカネット赤白(太)NO.1	94
LHR-122	スイカネット赤白NO.2	94
LHR-301	スイカ袋(大)赤	94・153
LHR-401	スイカ袋(小)緑	94・153
LHR-500	チャック付スイカ袋 小	94・153
LHR-501	チャック付スイカ袋 中	94・153
LHR-502	チャック付スイカ袋 大	94・153
LHR-503R	モノフィラネット無地1.5K 赤	170
LHR-504R	モノフィラネット無地2K 赤	170
LHR-504Y	モノフィラネット無地2K 黄	170
LHR-505G	モノフィラネット無地3K 緑	170
LHR-505R	モノフィラネット無地3K 赤	170
LHR-505Y	モノフィラネット無地3K 黄	170
LHR-506G	モノフィラネット無地5K 緑	170
LHR-506R	モノフィラネット無地5K 赤	170
LHR-600R35	胸ラベル付きネット柑橘用 無地赤23-35	169
LHR-600R40	胸ラベル付きネット柑橘用 無地赤23-40	169
LHR-600R45	胸ラベル付きネット柑橘用 無地赤23-45	169
LHR-600R50	胸ラベル付きネット柑橘用 無地赤23-50	169
LHR-601R35	胸ラベル付きネット柑橘用 無地赤27-35	169
LHR-601R40	胸ラベル付きネット柑橘用 無地赤27-40	169
LHR-601R45	胸ラベル付きネット柑橘用 無地赤27-45	169
LHR-601R50	胸ラベル付きネット柑橘用 無地赤27-50	169
LHR-602R40L	胸ラベル付きネット柑橘用 L23-40	169
LHR-602R40M	胸ラベル付きネット柑橘用 M23-40	169
LHR-602R40S	胸ラベル付きネット柑橘用 S23-40	169
LHR-602R45L	胸ラベル付きネット柑橘用 L23-45	169
LHR-602R45M	胸ラベル付きネット柑橘用 M23-45	169
LHR-602R45S	胸ラベル付きネット柑橘用 S23-45	169
LHR-603R40L	胸ラベル付きネット柑橘用 L27-40	169
LHR-603R40M	胸ラベル付きネット柑橘用 M27-40	169
LHR-603R40S	胸ラベル付きネット柑橘用 S27-40	169
LHR-603R45L	胸ラベル付きネット柑橘用 L27-45	169
LHR-603R45M	胸ラベル付きネット柑橘用 M27-45	169
LHR-603R45S	胸ラベル付きネット柑橘用 S27-45	169
LHR-604R40L	胸ラベル付きネット柑橘用 ボス付きL23-40	169
LHR-604R40M	胸ラベル付きネット柑橘用 ボス付きM23-40	169
LHR-604R40S	胸ラベル付きネット柑橘用 ボス付きS23-40	169
LHR-604R45L	胸ラベル付きネット柑橘用 ボス付きL23-45	169
LHR-604R45M	胸ラベル付きネット柑橘用 ボス付きM23-45	169
LHR-604R45S	胸ラベル付きネット柑橘用 ボス付きS23-45	169
LHR-605R40L	胸ラベル付きネット柑橘用 ボス付きL27-40	169
LHR-605R40M	胸ラベル付きネット柑橘用 ボス付きM27-40	169
LHR-605R40S	胸ラベル付きネット柑橘用 ボス付きS27-40	169
LHR-605R45L	胸ラベル付きネット柑橘用 ボス付きL27-45	169
LHR-605R45M	胸ラベル付きネット柑橘用 ボス付きM27-45	169
LHR-605R45S	胸ラベル付きネット柑橘用 ボス付きS27-45	169
LHR-606R45L	胸ラベル付きネット柑橘用 みかん①L27-45	169
LHR-606R45M	胸ラベル付きネット柑橘用 みかん①M27-45	169
LHR-606R45S	胸ラベル付きネット柑橘用 みかん①S27-45	169
LHR-608O35	胸ラベル付きネット玉葱用 無地橙27-35	169
LHR-608O40	胸ラベル付きネット玉葱用 無地橙27-40	169
LHR-608Y35	胸ラベル付きネット玉葱用 無地黄27-35	169
LHR-608Y40	胸ラベル付きネット玉葱用 無地黄27-40	169

品番	品名	掲載ページ
LHR-609Y40	胸ラベル付きネット玉葱用 無地黄31-40	169
LHR-610Y40	胸ラベル付きネット玉葱用 ポス付き黄27-40	169
LHR-614O40	トップラベルネット玉葱用 無地橙27-40	170
LHR-614Y35	トップラベルネット玉葱用 無地黄27-35	170
LHR-614Y40	トップラベルネット玉葱用 無地黄27-40	170
LHR-619W20	トップラベルネットにんにく用 無地白27-20	170
LHR-619W25	トップラベルネットにんにく用 無地白27-25	170
LHR-622O35	バイナリーR胸ラベル付きネット 無地橙28-35	170
LHR-622Y35	バイナリーR胸ラベル付きネット 無地黄28-35	170
LHR-622Y40	バイナリーR胸ラベル付きネット 無地黄28-40	170
LHR-623R10	スタンディングネット 無地赤1.0kg	170
LHR-623R15	スタンディングネット 無地赤1.5kg	170
LHR-624Y10	スタンディングネット 無地黄1.0kg	170
LHR-624Y15	スタンディングネット 無地黄1.5kg	170
LHR-HSH086	バックシーリングテープ(金)	171
LHR-HZ0116	バックシーリングテープ(緑)	171
LHR-HZ0126	バックシーリングテープ(黄)	171
LHR-HZ0136	バックシーリングテープ(青)	171
LHR-HZ0146	バックシーリングテープ(赤)	171
LHR-HZ0166	バックシーリングテープ(白)	171
LHR-KB911	バックシーラーエースKB-911(緑)	171
LHR-KB911S	バックシーラーエースKB-911(緑)小口	171
LIGO-C001	ペットタイ4×8(金)	173
LIGO-C002	ペットタイ4×10(金)	173
LIGO-C003	ペットタイ4×12(金)	173
LIGO-C004	ペットタイ4×15(金)	173
LIGO-C005	ペットタイ4×8(銀)	173
LIGO-C006	ペットタイ4×10(銀)	173
LIGO-C007	ペットタイ4×12(銀)	173
LIGO-C008	ペットタイ4×15(銀)	173
LIGO-C009	ペットタイ4×10(メタリックレッド)	173
LIGO-C010	ペットタイ4×10(メタリックブルー)	173
LIGO-C011	ペットタイ4×10(メタリックグリーン)	173
LIGO-C012	ペットタイ4×10(ミックス)	173
LIGO-C013	ソフトタイ4×8(金)	172
LIGO-C014	ソフトタイ4×10(金)	172
LIGO-C015	ソフトタイ4×12(金)	172
LIGO-C016	ソフトタイ4×15(金)	172
LIGO-C017	ビニタイ4×8(緑)	172
LIGO-C018	ビニタイ4×10(緑)	172
LIGO-C019	ビニタイ4×12(緑)	172
LIGO-C020	ビニタイ4×15(緑)	172
LIGO-C021	ビニタイ4×8(黄)	172
LIGO-C022	ビニタイ4×10(黄)	172
LIGO-C023	ビニタイ4×12(黄)	172
LIGO-C024	ビニタイ4×15(黄)	172
LIGO-C025	ビニタイ4×8(青)	172
LIGO-C026	ビニタイ4×10(青)	172
LIGO-C027	ビニタイ4×12(青)	172
LIGO-C028	ビニタイ4×15(青)	172
LIGO-C029	ビニタイ4×8(赤)	172
LIGO-C030	ビニタイ4×10(赤)	172
LIGO-C031	ビニタイ4×12(赤)	172
LIGO-C032	ビニタイ4×15(赤)	172
LIGO-C033	ビニタイ4×8(白)	172
LIGO-C034	ビニタイ4×10(白)	172
LIGO-C035	ビニタイ4×12(白)	172
LIGO-C036	ビニタイ4×15(白)	172
LIGO-C037	ビニタイ4×8(黒)	172
LIGO-C038	ビニタイ4×10(黒)	172
LIGO-C039	ビニタイ4×12(黒)	172
LIGO-C040	ビニタイ4×15(黒)	172
LIGO-C041	ビニタイ4×8(灰)	172
LIGO-C042	ビニタイ4×10(灰)	172
LIGO-C043	ビニタイ4×12(灰)	172
LIGO-C044	ビニタイ4×15(灰)	172
LIGO-C045	ビニタイ4×8(茶)	172

品番	品名	掲載ページ
LIGO-C046	ビニタイ4×10(茶)	172
LIGO-C047	ビニタイ4×12(茶)	172
LIGO-C048	ビニタイ4×15(茶)	172
LIGO-C049	ビニタイ4×8(ワサビ)	172
LIGO-C050	ビニタイ4×10(ワサビ)	172
LIGO-C051	ビニタイ4×12(ワサビ)	172
LIGO-C052	ビニタイ4×15(ワサビ)	172
LIGO-C053	ビニタイ4×8(若葉)	172
LIGO-C054	ビニタイ4×10(若葉)	172
LIGO-C055	ビニタイ4×12(若葉)	172
LIGO-C056	ビニタイ4×15(若葉)	172
LIGO-C057	ビニタイ4×8(オレンジ)	172
LIGO-C058	ビニタイ4×10(オレンジ)	172
LIGO-C059	ビニタイ4×12(オレンジ)	172
LIGO-C060	ビニタイ4×15(オレンジ)	172
LIGO-C061	紙タイ4×8 紫	173
LIGO-C062	紙タイ4×10 紫	173
LIGO-C063	紙タイ4×8 山吹	173
LIGO-C064	紙タイ4×10 山吹	173
LIGO-C065	紙タイ4×8 ワイン	173
LIGO-C066	紙タイ4×10 ワイン	173
LIGO-C067	紙タイ4×12 ワイン	173
LIGO-C068	紙タイ4×15 ワイン	173
LIGO-C069	紙タイ4×8 抹茶	173
LIGO-C070	紙タイ4×10 抹茶	173
LIGO-C071	紙タイ4×8 クラフト	173
LIGO-C072	紙タイ4×10 クラフト	173
LIGO-PC8K	ゴムバンド#8 500gポリ入(アメ)	190
LIGO-PC10K	ゴムバンド#10 500gポリ入(アメ)	190
LIGO-PC12K	ゴムバンド#12 500gポリ入(アメ)	190
LIGO-PC14K	ゴムバンド#14 500gポリ入(アメ)	190
LIGO-PC16A	ゴムバンド#16 500gポリ入(赤)	190
LIGO-PC16B	ゴムバンド#16 500gポリ入(緑)	190
LIGO-PC16E	ゴムバンド#16 500gポリ入(白)	190
LIGO-PC16I	ゴムバンド#16 500gポリ入(桃)	190
LIGO-PC16K	ゴムバンド#16 500gポリ入(アメ)	190
LIGO-PC18A	ゴムバンド#18 500gポリ入(赤)	190
LIGO-PC18B	ゴムバンド#18 500gポリ入(緑)	190
LIGO-PC18E	ゴムバンド#18 500gポリ入(白)	190
LIGO-PC18I	ゴムバンド#18 500gポリ入(桃)	190
LIGO-PC18K	ゴムバンド#18 500gポリ入(アメ)	190
LIGO-PC20K	ゴムバンド#20-1.1 500gポリ入(アメ)	190
LIGO-PC210K	ゴムバンド#210 500gポリ入(アメ)	190
LIGO-PC220K	ゴムバンド#220 500gポリ入(アメ)	190
LIGO-PC260K	ゴムバンド#260 500gポリ入(アメ)	190
LIGO-PC270K	ゴムバンド#270 500gポリ入(アメ)	190
LIGO-PC310K	ゴムバンド#310 500gポリ入(アメ)	190
LIGO-PC320K	ゴムバンド#320 500gポリ入(アメ)	190
LIGO-PC360K	ゴムバンド#360 500gポリ入(アメ)	190
LIGO-PC370K	ゴムバンド#370 500gポリ入(アメ)	190
LIGO-PC410K	ゴムバンド#410 500gポリ入(アメ)	190
LIGO-PC420K	ゴムバンド#420 500gポリ入(アメ)	191
LIGO-PC460K	ゴムバンド#460 500gポリ入(アメ)	190
LIGO-PC470K	ゴムバンド#470 500gポリ入(アメ)	190
LIGO-PC510K	ゴムバンド#510 500gポリ入(アメ)	190
LIGO-PC520K	ゴムバンド#520 500gポリ入(アメ)	190
LIGO-PC4021K	ゴムバンド#40-21 1kgポリ入(アメ)	190
LIGO-PC4521K	ゴムバンド#45-21 1kgポリ入(アメ)	190
LIGO-PC5021K	ゴムバンド#50-21 1kgポリ入(アメ)	190
LIGO-PC5521K	ゴムバンド#55-21 1kgポリ入(アメ)	190
LIGO-PC6021K	ゴムバンド#60-21 1kgポリ入(アメ)	190
LIGO-PC6521K	ゴムバンド#65-21 1kgポリ入(アメ)	190
LIGO-R001	ペトリール(金)	173
LIGO-R002	ペトリール(銀)	173
LIGO-R003	ペトリール(メタリックレッド)	173
LIGO-R004	ペトリール(メタリックブルー)	173
LIGO-R005	ペトリール(メタリックグリーン)	173

品番	品名	掲載ページ
LIGO-R006	ソフトリール(金)	172
LIGO-R008	ピニタイリール(緑)	172
LIGO-R009	ピニタイリール(黄)	172
LIGO-R010	ピニタイリール(青)	172
LIGO-R011	ピニタイリール(赤)	172
LIGO-R012	ピニタイリール(白)	172
LIGO-R013	ピニタイリール(黒)	172
LIGO-R014	ピニタイリール(灰)	172
LIGO-R015	ピニタイリール(茶)	172
LIGO-R016	ピニタイリール(ワサビ)	172
LIGO-R017	ピニタイリール(若葉)	172
LIGO-R018	ピニタイリール(オレンジ)	172
LIGO-R019	紙タイリール 紫	173
LIGO-R020	紙タイリール 山吹	173
LIGO-R021	紙タイリール ワイン	173
LIGO-R022	紙タイリール 抹茶	173
LIGO-R023	紙タイリール クラフト	173
LIK-2KG-5	ソフトエース2kg用グリーン5H	81・86・143
LIK-2KG-6	ソフトエース2kg用グリーン6H	81・86・143
LIK-2KG-7	ソフトエース2kg用グリーン7H	81・86・143
LIK-2KG-8	ソフトエース2kg用グリーン8H	81・86・143
LIK-2KG-9	ソフトエース2kg用グリーン9H	81・86・143
LIK-2KG-10	ソフトエース2kg用グリーン10H	81・86・143
LIK-2KG-11	ソフトエース2kg用グリーン11H	81・86・143
LIK-2KG-12	ソフトエース2kg用グリーン12H	81・86・143
LIK-2KG-13	ソフトエース2kg用グリーン13H	81・86・143
LIK-2KG-14	ソフトエース2kg用グリーン14H	81・86・143
LIK-2KG-15	ソフトエース2kg用グリーン15H	81・86・143
LIK-3KM-6	ソフトエース3kg用ムラサキ6H	81・86・143
LIK-3KM-7	ソフトエース3kg用ムラサキ7H	81・86・143
LIK-3KM-8	ソフトエース3kg用ムラサキ8H	81・86・143
LIK-3KM-9	ソフトエース3kg用ムラサキ9H	81・86・143
LIK-3KM-10	ソフトエース3kg用ムラサキ10H	81・86・143
LIK-3KM-11	ソフトエース3kg用ムラサキ11H	81・86・143
LIK-3KM-12	ソフトエース3kg用ムラサキ12H	81・86・143
LIK-3KM-13	ソフトエース3kg用ムラサキ13H	81・86・143
LIK-3KM-14	ソフトエース3kg用ムラサキ14H	81・86・143
LIK-3KM-15	ソフトエース3kg用ムラサキ15H	81・86・143
LIK-5	いちごソフトパック 12ホール	64
LIK-5X	いちごソフトパック 12ホール 小口	64
LIK-6	いちごソフトパック 15ホール	64
LIK-6X	いちごソフトパック 15ホール 小口	64
LIK-7	いちごソフトパック 20ホール	64
LIK-10	いちご用/バンキャップ120パイ	64・166
LIK-11	バンキャップ130パイ	64・166
LIK-12	バンキャップ140パイ	64・166
LIK-13	バンキャップ150パイ	64・166
LIK-14	バンキャップ160パイ	64・166
LIK-15	バンキャップ170パイ	64・166
LIN-1	ブドウ三角袋新鮮一番果(中)	92・158
LIN-2	ブドウ三角袋新鮮一番果(大)	92・158
LK-L	スイカ・メロンPSP台座大	143
LK-M	スイカ・メロンPSP台座中	143
LK-S	スイカ・メロンPSP台座小	143
LKW-102-1	リボンボウ15mm巾 1	134
LKW-102-2	リボンボウ15mm巾 2	134
LKW-102-3	リボンボウ15mm巾 3	134
LKW-102-5	リボンボウ15mm巾 5	134
LKW-102-6	リボンボウ15mm巾 6	134
LKW-102-8	リボンボウ15mm巾 8	134
LKW-102-9	リボンボウ15mm巾 9	134
LKW-102-11	リボンボウ15mm巾 11	134
LKW-102-12	リボンボウ15mm巾 12	134
LKW-102-15	リボンボウ15mm巾 15	134
LKW-102-22	リボンボウ15mm巾 22	134
LKW-102-27	リボンボウ15mm巾 27	134
LKW-102-41	リボンボウ15mm巾 41	134

品番	品名	掲載ページ
LKW-102-51	リボンボウ15mm巾 51	134
LKW-102-63	リボンボウ15mm巾 63	134
LKW-102-64	リボンボウ15mm巾 64	134
LKW-102-65	リボンボウ15mm巾 65	134
LKW-102-72	リボンボウ15mm巾 72	134
LKW-102-94	リボンボウ15mm巾 94	134
LKW-103-1	リボンボウ22mm巾 1	134
LKW-103-2	リボンボウ22mm巾 2	134
LKW-103-3	リボンボウ22mm巾 3	134
LKW-103-5	リボンボウ22mm巾 5	134
LKW-103-6	リボンボウ22mm巾 6	134
LKW-103-8	リボンボウ22mm巾 8	134
LKW-103-9	リボンボウ22mm巾 9	134
LKW-103-11	リボンボウ22mm巾 11	134
LKW-103-12	リボンボウ22mm巾 12	134
LKW-103-15	リボンボウ22mm巾 15	134
LKW-103-22	リボンボウ22mm巾 22	134
LKW-103-27	リボンボウ22mm巾 27	134
LKW-103-41	リボンボウ22mm巾 41	134
LKW-103-51	リボンボウ22mm巾 51	134
LKW-103-63	リボンボウ22mm巾 63	134
LKW-103-64	リボンボウ22mm巾 64	134
LKW-103-65	リボンボウ22mm巾 65	134
LKW-103-72	リボンボウ22mm巾 72	134
LKW-103-94	リボンボウ22mm巾 94	134
LKW-104-1	リボンボウ36mm巾 1	134
LKW-104-2	リボンボウ36mm巾 2	134
LKW-104-3	リボンボウ36mm巾 3	134
LKW-104-5	リボンボウ36mm巾 5	134
LKW-104-6	リボンボウ36mm巾 6	134
LKW-104-8	リボンボウ36mm巾 8	134
LKW-104-9	リボンボウ36mm巾 9	134
LKW-104-11	リボンボウ36mm巾 11	134
LKW-104-12	リボンボウ36mm巾 12	134
LKW-104-15	リボンボウ36mm巾 15	134
LKW-104-22	リボンボウ36mm巾 22	134
LKW-104-27	リボンボウ36mm巾 27	134
LKW-104-41	リボンボウ36mm巾 41	134
LKW-104-51	リボンボウ36mm巾 51	134
LKW-104-63	リボンボウ36mm巾 63	134
LKW-104-64	リボンボウ36mm巾 64	134
LKW-104-65	リボンボウ36mm巾 65	134
LKW-104-72	リボンボウ36mm巾 72	134
LKW-104-94	リボンボウ36mm巾 94	134
LKW-105-15	リボンボウメタリック15mm巾 15	134
LKW-105-20	リボンボウメタリック15mm巾 20	134
LKW-106-15	リボンボウメタリック22mm巾 15	134
LKW-107-15	リボンボウメタリック36mm巾 15	138
LKW-108-3	エース38mm巾×20m 3	138
LKW-108-24	エース38mm巾×20m 24	138
LKW-109-2	エース50mm巾×20m 2	138
LKW-109-3	エース50mm巾×20m 3	138
LKW-109-24	エース50mm巾×20m 24	138
LKW-110-2	ニュースイス38mm巾×20m 2	138
LKW-110-3	ニュースイス38mm巾×20m 3	138
LKW-110-4	ニュースイス38mm巾×20m 4	138
LKW-110-14	ニュースイス38mm巾×20m 14	138
LKW-110-24	ニュースイス38mm巾×20m 24	138
LKW-111-2	ニュースイス50mm巾×20m 2	138
LKW-111-3	ニュースイス50mm巾×20m 3	138
LKW-111-4	ニュースイス50mm巾×20m 4	138
LKW-111-14	ニュースイス50mm巾×20m 14	138
LKW-111-24	ニュースイス50mm巾×20m 24	138
LKW-112-1	レーヨンメタリック8mm巾×30m 1	131
LKW-112-2	レーヨンメタリック8mm巾×30m 2	131
LKW-112-3	レーヨンメタリック8mm巾×30m 3	131
LKW-112-7	レーヨンメタリック8mm巾×30m 7	131

品番	品名	掲載ページ
LKW-112-10	レーヨンメタリック8mm巾×30m 10	131
LKW-112-14	レーヨンメタリック8mm巾×30m 14	131
LKW-112-17	レーヨンメタリック8mm巾×30m 17	131
LKW-112-18	レーヨンメタリック8mm巾×30m 18	131
LKW-112-24	レーヨンメタリック8mm巾×30m 24	131
LKW-112-25	レーヨンメタリック8mm巾×30m 25	131
LKW-112-26	レーヨンメタリック8mm巾×30m 26	131
LKW-112-27	レーヨンメタリック8mm巾×30m 27	131
LKW-112-29	レーヨンメタリック8mm巾×30m 29	131
LKW-112-33	レーヨンメタリック8mm巾×30m 33	131
LKW-112-38	レーヨンメタリック8mm巾×30m 38	131
LKW-112-43	レーヨンメタリック8mm巾×30m 43	131
LKW-112-44	レーヨンメタリック8mm巾×30m 44	131
LKW-112-47	レーヨンメタリック8mm巾×30m 47	131
LKW-112-49	レーヨンメタリック8mm巾×30m 49	131
LKW-112-60	レーヨンメタリック8mm巾×30m 60	131
LKW-112-65	レーヨンメタリック8mm巾×30m 65	131
LKW-113-1	レーヨンメタリック12mm巾×30m 1	131
LKW-113-2	レーヨンメタリック12mm巾×30m 2	131
LKW-113-3	レーヨンメタリック12mm巾×30m 3	131
LKW-113-7	レーヨンメタリック12mm巾×30m 7	131
LKW-113-10	レーヨンメタリック12mm巾×30m 10	131
LKW-113-14	レーヨンメタリック12mm巾×30m 14	131
LKW-113-17	レーヨンメタリック12mm巾×30m 17	131
LKW-113-18	レーヨンメタリック12mm巾×30m 18	131
LKW-113-24	レーヨンメタリック12mm巾×30m 24	131
LKW-113-25	レーヨンメタリック12mm巾×30m 25	131
LKW-113-26	レーヨンメタリック12mm巾×30m 26	131
LKW-113-27	レーヨンメタリック12mm巾×30m 27	131
LKW-113-29	レーヨンメタリック12mm巾×30m 29	131
LKW-113-33	レーヨンメタリック12mm巾×30m 33	131
LKW-113-38	レーヨンメタリック12mm巾×30m 38	131
LKW-113-43	レーヨンメタリック12mm巾×30m 43	131
LKW-113-44	レーヨンメタリック12mm巾×30m 44	131
LKW-113-47	レーヨンメタリック12mm巾×30m 47	131
LKW-113-49	レーヨンメタリック12mm巾×30m 49	131
LKW-113-60	レーヨンメタリック12mm巾×30m 60	131
LKW-113-65	レーヨンメタリック12mm巾×30m 65	131
LKW-114-1	レーヨンメタリック18mm巾×30m 1	131
LKW-114-2	レーヨンメタリック18mm巾×30m 2	131
LKW-114-3	レーヨンメタリック18mm巾×30m 3	131
LKW-114-7	レーヨンメタリック18mm巾×30m 7	131
LKW-114-10	レーヨンメタリック18mm巾×30m 10	131
LKW-114-14	レーヨンメタリック18mm巾×30m 14	131
LKW-114-17	レーヨンメタリック18mm巾×30m 17	131
LKW-114-18	レーヨンメタリック18mm巾×30m 18	131
LKW-114-24	レーヨンメタリック18mm巾×30m 24	131
LKW-114-25	レーヨンメタリック18mm巾×30m 25	131
LKW-114-26	レーヨンメタリック18mm巾×30m 26	131
LKW-114-27	レーヨンメタリック18mm巾×30m 27	131
LKW-114-29	レーヨンメタリック18mm巾×30m 29	131
LKW-114-33	レーヨンメタリック18mm巾×30m 33	131
LKW-114-38	レーヨンメタリック18mm巾×30m 38	131
LKW-114-43	レーヨンメタリック18mm巾×30m 43	131
LKW-114-44	レーヨンメタリック18mm巾×30m 44	131
LKW-114-47	レーヨンメタリック18mm巾×30m 47	131
LKW-114-49	レーヨンメタリック18mm巾×30m 49	131
LKW-114-60	レーヨンメタリック18mm巾×30m 60	131
LKW-114-65	レーヨンメタリック18mm巾×30m 65	131
LKW-115-1	シャトル18mm巾×50m 1	131
LKW-115-2	シャトル18mm巾×50m 2	131
LKW-115-7	シャトル18mm巾×50m 7	131
LKW-115-10	シャトル18mm巾×50m 10	131
LKW-115-16	シャトル18mm巾×50m 16	131
LKW-115-25	シャトル18mm巾×50m 25	131
LKW-115-37	シャトル18mm巾×50m 37	131
LKW-115-39	シャトル18mm巾×50m 39	131

品番	品名	掲載ページ
LKW-115-47	シャトル18mm巾×50m 47	131
LKW-115-49	シャトル18mm巾×50m 49	131
LKW-115-52	シャトル18mm巾×50m 52	131
LKW-116-1	ダニューブ8mm巾×23m 1	131
LKW-116-16	ダニューブ8mm巾×23m 16	131
LKW-116-17	ダニューブ8mm巾×23m 17	131
LKW-116-47	ダニューブ8mm巾×23m 47	131
LKW-117-1	ダニューブ15mm巾×23m 1	131
LKW-117-16	ダニューブ15mm巾×23m 16	131
LKW-117-17	ダニューブ15mm巾×23m 17	131
LKW-117-47	ダニューブ15mm巾×23m 47	131
LKW-118-1	ダニューブ22mm巾×23m 1	131
LKW-118-16	ダニューブ22mm巾×23m 16	131
LKW-118-17	ダニューブ22mm巾×23m 17	131
LKW-118-47	ダニューブ22mm巾×23m 47	131
LKW-119-1	ダニューブ36mm巾×23m 1	131
LKW-119-16	ダニューブ36mm巾×23m 16	131
LKW-119-17	ダニューブ36mm巾×23m 17	131
LKW-119-47	ダニューブ36mm巾×23m 47	131
LKW-124-26	メタリック6mm×30m 銀	131
LKW-124-27	メタリック6mm×30m 金	131
LKW-125-26	メタリック12mm×30m 銀	131
LKW-125-27	メタリック12mm×30m 金	131
LKW-126-26	メタリック18mm×30m 銀	131
LKW-126-27	メタリック18mm×30m 金	131
LKW-127-26	メタリック24mm×30m 銀	131
LKW-127-27	メタリック24mm×30m 金	131
LKW-128-26	メタリック36mm×30m 銀	131
LKW-128-27	メタリック36mm×30m 金	131
LKW-129-1	ニューコハク9mm巾×20m 1	132
LKW-129-2	ニューコハク9mm巾×20m 2	132
LKW-129-3	ニューコハク9mm巾×20m 3	132
LKW-129-5	ニューコハク9mm巾×20m 5	132
LKW-129-6	ニューコハク9mm巾×20m 6	132
LKW-129-7	ニューコハク9mm巾×20m 7	132
LKW-129-8	ニューコハク9mm巾×20m 8	132
LKW-129-9	ニューコハク9mm巾×20m 9	132
LKW-129-10	ニューコハク9mm巾×20m 10	132
LKW-129-11	ニューコハク9mm巾×20m 11	132
LKW-129-16	ニューコハク9mm巾×20m 16	132
LKW-129-19	ニューコハク9mm巾×20m 19	132
LKW-129-20	ニューコハク9mm巾×20m 20	132
LKW-129-21	ニューコハク9mm巾×20m 21	132
LKW-129-25	ニューコハク9mm巾×20m 25	132
LKW-129-29	ニューコハク9mm巾×20m 29	132
LKW-129-31	ニューコハク9mm巾×20m 31	132
LKW-129-34	ニューコハク9mm巾×20m 34	132
LKW-129-37	ニューコハク9mm巾×20m 37	132
LKW-129-47	ニューコハク9mm巾×20m 47	132
LKW-129-49	ニューコハク9mm巾×20m 49	132
LKW-130-1	ニューコハク12mm巾×20m 1	132
LKW-130-2	ニューコハク12mm巾×20m 2	132
LKW-130-3	ニューコハク12mm巾×20m 3	132
LKW-130-5	ニューコハク12mm巾×20m 5	132
LKW-130-6	ニューコハク12mm巾×20m 6	132
LKW-130-7	ニューコハク12mm巾×20m 7	132
LKW-130-8	ニューコハク12mm巾×20m 8	132
LKW-130-9	ニューコハク12mm巾×20m 9	132
LKW-130-10	ニューコハク12mm巾×20m 10	132
LKW-130-11	ニューコハク12mm巾×20m 11	132
LKW-130-16	ニューコハク12mm巾×20m 16	132
LKW-130-19	ニューコハク12mm巾×20m 19	132
LKW-130-20	ニューコハク12mm巾×20m 20	132
LKW-130-21	ニューコハク12mm巾×20m 21	132
LKW-130-25	ニューコハク12mm巾×20m 25	132
LKW-130-29	ニューコハク12mm巾×20m 29	132
LKW-130-31	ニューコハク12mm巾×20m 31	132

品番	品名	掲載ページ
LKW-130-34	ニューコハク1.2mm巾×20m 34	132
LKW-130-37	ニューコハク1.2mm巾×20m 37	132
LKW-130-47	ニューコハク1.2mm巾×20m 47	132
LKW-130-49	ニューコハク1.2mm巾×20m 49	132
LKW-131-1	ニューコハク1.8mm巾×20m 1	132
LKW-131-2	ニューコハク1.8mm巾×20m 2	132
LKW-131-3	ニューコハク1.8mm巾×20m 3	132
LKW-131-5	ニューコハク1.8mm巾×20m 5	132
LKW-131-6	ニューコハク1.8mm巾×20m 6	132
LKW-131-7	ニューコハク1.8mm巾×20m 7	132
LKW-131-8	ニューコハク1.8mm巾×20m 8	132
LKW-131-9	ニューコハク1.8mm巾×20m 9	132
LKW-131-10	ニューコハク1.8mm巾×20m 10	132
LKW-131-11	ニューコハク1.8mm巾×20m 11	132
LKW-131-16	ニューコハク1.8mm巾×20m 16	132
LKW-131-19	ニューコハク1.8mm巾×20m 19	132
LKW-131-20	ニューコハク1.8mm巾×20m 20	132
LKW-131-21	ニューコハク1.8mm巾×20m 21	132
LKW-131-25	ニューコハク1.8mm巾×20m 25	132
LKW-131-29	ニューコハク1.8mm巾×20m 29	132
LKW-131-31	ニューコハク1.8mm巾×20m 31	132
LKW-131-34	ニューコハク1.8mm巾×20m 34	132
LKW-131-37	ニューコハク1.8mm巾×20m 37	132
LKW-131-47	ニューコハク1.8mm巾×20m 47	132
LKW-131-49	ニューコハク1.8mm巾×20m 49	132
LKW-132-1	ニューコハク2.4mm巾×20m 1	132
LKW-132-2	ニューコハク2.4mm巾×20m 2	132
LKW-132-3	ニューコハク2.4mm巾×20m 3	132
LKW-132-5	ニューコハク2.4mm巾×20m 5	132
LKW-132-6	ニューコハク2.4mm巾×20m 6	132
LKW-132-7	ニューコハク2.4mm巾×20m 7	132
LKW-132-8	ニューコハク2.4mm巾×20m 8	132
LKW-132-9	ニューコハク2.4mm巾×20m 9	132
LKW-132-10	ニューコハク2.4mm巾×20m 10	132
LKW-132-11	ニューコハク2.4mm巾×20m 11	132
LKW-132-16	ニューコハク2.4mm巾×20m 16	132
LKW-132-19	ニューコハク2.4mm巾×20m 19	132
LKW-132-20	ニューコハク2.4mm巾×20m 20	132
LKW-132-21	ニューコハク2.4mm巾×20m 21	132
LKW-132-25	ニューコハク2.4mm巾×20m 25	132
LKW-132-29	ニューコハク2.4mm巾×20m 29	132
LKW-132-31	ニューコハク2.4mm巾×20m 31	132
LKW-132-34	ニューコハク2.4mm巾×20m 34	132
LKW-132-37	ニューコハク2.4mm巾×20m 37	132
LKW-132-47	ニューコハク2.4mm巾×20m 47	132
LKW-132-49	ニューコハク2.4mm巾×20m 49	132
LKW-133-1	カーリングリボン5mm巾1	137
LKW-133-2	カーリングリボン5mm巾2	137
LKW-133-3	カーリングリボン5mm巾3	137
LKW-133-5	カーリングリボン5mm巾5	137
LKW-133-6	カーリングリボン5mm巾6	137
LKW-133-8	カーリングリボン5mm巾8	137
LKW-133-9	カーリングリボン5mm巾9	137
LKW-133-10	カーリングリボン5mm巾10	137
LKW-133-11	カーリングリボン5mm巾11	137
LKW-133-12	カーリングリボン5mm巾12	137
LKW-133-13	カーリングリボン5mm巾13	137
LKW-133-15	カーリングリボン5mm巾15	137
LKW-133-20	カーリングリボン5mm巾20	137
LKW-133-22	カーリングリボン5mm巾22	137
LKW-133-26	カーリングリボン5mm巾26	137
LKW-133-27	カーリングリボン5mm巾27	137
LKW-133-30	カーリングリボン5mm巾30	137
LKW-133-33	カーリングリボン5mm巾33	137
LKW-133-41	カーリングリボン5mm巾41	137
LKW-133-54	カーリングリボン5mm巾54	137
LKW-133-59	カーリングリボン5mm巾59	137

品番	品名	掲載ページ
LKW-133-62	カーリングリボン5mm巾62	137
LKW-133-64	カーリングリボン5mm巾64	137
LKW-133-65	カーリングリボン5mm巾65	137
LKW-133-70	カーリングリボン5mm巾70	137
LKW-133-72	カーリングリボン5mm巾72	137
LKW-133-73	カーリングリボン5mm巾73	137
LKW-133-79	カーリングリボン5mm巾79	137
LKW-133-80	カーリングリボン5mm巾80	137
LKW-133-94	カーリングリボン5mm巾94	137
LKW-133-95	カーリングリボン5mm巾95	137
LKW-134-1	カーリングリボン9mm巾1	137
LKW-134-2	カーリングリボン9mm巾2	137
LKW-134-3	カーリングリボン9mm巾3	137
LKW-134-5	カーリングリボン9mm巾5	137
LKW-134-6	カーリングリボン9mm巾6	137
LKW-134-8	カーリングリボン9mm巾8	137
LKW-134-9	カーリングリボン9mm巾9	137
LKW-134-10	カーリングリボン9mm巾10	137
LKW-134-11	カーリングリボン9mm巾11	137
LKW-134-12	カーリングリボン9mm巾12	137
LKW-134-13	カーリングリボン9mm巾13	137
LKW-134-15	カーリングリボン9mm巾15	137
LKW-134-20	カーリングリボン9mm巾20	137
LKW-134-22	カーリングリボン9mm巾22	137
LKW-134-26	カーリングリボン9mm巾26	137
LKW-134-27	カーリングリボン9mm巾27	137
LKW-134-33	カーリングリボン9mm巾33	137
LKW-134-41	カーリングリボン9mm巾41	137
LKW-134-62	カーリングリボン9mm巾62	137
LKW-134-64	カーリングリボン9mm巾64	137
LKW-134-65	カーリングリボン9mm巾65	137
LKW-134-72	カーリングリボン9mm巾72	137
LKW-134-79	カーリングリボン9mm巾79	137
LKW-134-94	カーリングリボン9mm巾94	137
LKW-134-95	カーリングリボン9mm巾95	137
LKW-135-1	イリデッセントカーリングリボン5mm巾1	137
LKW-135-2	イリデッセントカーリングリボン5mm巾2	137
LKW-135-3	イリデッセントカーリングリボン5mm巾3	137
LKW-135-27	イリデッセントカーリングリボン5mm巾27	137
LKW-135-51	イリデッセントカーリングリボン5mm巾51	137
LKW-135-67	イリデッセントカーリングリボン5mm巾67	137
LKW-136-15	メタリックトーン5mm巾15金	137
LKW-136-20	メタリックトーン5mm巾20銀	137
LKW-137-1	リボンボウ1.2mm巾 1	134
LKW-137-2	リボンボウ1.2mm巾 2	134
LKW-137-3	リボンボウ1.2mm巾 3	134
LKW-137-5	リボンボウ1.2mm巾 5	134
LKW-137-6	リボンボウ1.2mm巾 6	134
LKW-137-8	リボンボウ1.2mm巾 8	134
LKW-137-9	リボンボウ1.2mm巾 9	134
LKW-137-11	リボンボウ1.2mm巾 11	134
LKW-137-12	リボンボウ1.2mm巾 12	134
LKW-137-15	リボンボウ1.2mm巾 15	134
LKW-137-22	リボンボウ1.2mm巾 22	134
LKW-137-27	リボンボウ1.2mm巾 27	134
LKW-137-41	リボンボウ1.2mm巾 41	134
LKW-137-51	リボンボウ1.2mm巾 51	134
LKW-137-63	リボンボウ1.2mm巾 63	134
LKW-137-64	リボンボウ1.2mm巾 64	134
LKW-137-65	リボンボウ1.2mm巾 65	134
LKW-137-72	リボンボウ1.2mm巾 72	134
LKW-137-94	リボンボウ1.2mm巾 94	134
LKW-138-15	リボンボウメタリック1.2mm巾 15	134
LKW-138-20	リボンボウメタリック1.2mm巾 20	134
LMG-1	いちごパン(大)	63-119
LMG-1KA	Fベストバッグ1kg用無地	154
LMG-1KB	Fベストバッグ1kg用印刷付	154

品番	品名	掲載ページ
LMG-2	いちごパンパン(小)	63・119
LMG-2KA	Fベストバッグ2kg用無地	154
LMG-2KB	Fベストバッグ2kg用印刷付	154
LMG-3	ブルーパンパン(大)	119
LMG-3KA	Fベストバッグ3kg用無地	154
LMG-3KB	Fベストバッグ3kg用印刷付	154
LMG-4	ブルーパンパン(中)	119
LMG-5	ブルーパンパン(小)	119
LMG-6A	パンパンロイヤル	119
LMG-7	スカット(特大)もも用	119
LMG-8	ブルーパンパン(特大)	119
LMG-22	無地パンパンバッグNO.1	119
LMG-23	無地パンパンバッグNO.2	72・119
LMG-24	無地パンパンバッグNO.3	119
LMG-25	無地パンパンバッグNO.4	119
LMG-26	無地パンパンバッグNO.5	119
LMG-51	バイオパンパンB-1	120
LMG-52	バイオパンパンB-2	120
LMG-53	バイオパンパンB-3	120
LMG-54	バイオパンパンB-4	120
LMG-55	バイオパンパンB-5	120
LMG-56	バイオパンパンB-6	120
LMK20-8A-1	FG-208号(穴有)ブラマークなし	159
LMK20-8A-2	FG-208号(穴有)ブラマーク有	159
LMK20-8B-1	FG-208号(穴なし)ブラマークなし	159
LMK20-8B-2	FG-208号(穴なし)ブラマーク有	159
LMK20-9A-1	FG-209号(穴有)ブラマークなし	159
LMK20-9A-2	FG-209号(穴有)ブラマーク有	159
LMK20-9B-1	FG-209号(穴なし)ブラマークなし	159
LMK20-9B-2	FG-209号(穴なし)ブラマーク有	159
LMK20-10A-1	FG-2010号(穴有)ブラマークなし	159
LMK20-10A-2	FG-2010号(穴有)ブラマーク有	159
LMK20-10B-1	FG-2010号(穴なし)ブラマークなし	159
LMK20-10B-2	FG-2010号(穴なし)ブラマーク有	159
LMK20-11A-1	FG-2011号(穴有)ブラマークなし	159
LMK20-11A-2	FG-2011号(穴有)ブラマーク有	159
LMK20-11B-1	FG-2011号(穴なし)ブラマークなし	159
LMK20-11B-2	FG-2011号(穴なし)ブラマーク有	159
LMK20-12A-1	FG-2012号(穴有)ブラマークなし	159
LMK20-12A-2	FG-2012号(穴有)ブラマーク有	159
LMK20-12B-1	FG-2012号(穴なし)ブラマークなし	159
LMK20-12B-2	FG-2012号(穴なし)ブラマーク有	159
LMK20-13A-1	FG-2013号(穴有)ブラマークなし	159
LMK20-13A-2	FG-2013号(穴有)ブラマーク有	159
LMK20-13B-1	FG-2013号(穴なし)ブラマークなし	159
LMK20-13B-2	FG-2013号(穴なし)ブラマーク有	159
LMK-23	大葉印刷(テープ付)	158
LMK-24	フレッシュアスバラ	158
LMK25-8A-1	FG-258号穴有ブラマークなし	159
LMK25-8A-2	FG-258号穴有ブラマーク有	159
LMK25-8B-1	FG-258号穴なしブラマークなし	159
LMK25-8B-2	FG-258号穴なしブラマーク有	159
LMK25-9A-1	FG-259号穴有ブラマークなし	159
LMK25-9A-2	FG-259号穴有ブラマーク有	159
LMK25-9B-1	FG-259号穴なしブラマークなし	159
LMK25-9B-2	FG-259号穴なしブラマーク有	159
LMK25-10A-1	FG-2510号穴有ブラマークなし	159
LMK25-10A-2	FG-2510号穴有ブラマーク有	159
LMK25-10B-1	FG-2510号穴なしブラマークなし	159
LMK25-10B-2	FG-2510号穴なしブラマーク有	159
LMK25-11A-1	FG-2511号穴有ブラマークなし	159
LMK25-11A-2	FG-2511号穴有ブラマーク有	159
LMK25-11B-1	FG-2511号穴なしブラマークなし	159
LMK25-11B-2	FG-2511号穴なしブラマーク有	159
LMK25-12A-1	FG-2512号穴有ブラマークなし	159
LMK25-12A-2	FG-2512号穴有ブラマーク有	159
LMK25-12B-1	FG-2512号穴なしブラマークなし	159

品番	品名	掲載ページ
LMK25-12B-2	FG-2512号穴なしブラマーク有	159
LMK25-13A-1	FG-2513号穴有ブラマークなし	159
LMK25-13A-2	FG-2513号穴有ブラマーク有	159
LMK25-13B-1	FG-2513号穴なしブラマークなし	159
LMK25-13B-2	FG-2513号穴なしブラマーク有	159
LMK-FV	フレッシュベジタブル	159
LMK-FV9	フレッシュベジタブル9号	159
LMK-FV10	フレッシュベジタブル10号	159
LMK-FV11	フレッシュベジタブル11号	159
LMK-FV12	フレッシュベジタブル12号	159
LMK-GT30	ハンドGTバック30	155
LMK-GT50	ハンドGTバック50	155
LMK-GT100	ハンドGTバック100	155
LMK-GT200	ハンドGTバック200	155
LMK-GT300	ハンドGTバック300	155
LMK-GT400	ハンドGTバック400	155
LMK-L10	FG10号ロング180×300	159
LMK-L11	FG11号ロング200×330	159
LMK-L12	FG12号ロング230×370	159
LMK-L13	FG13号ロング260×410	159
LMK-LL200	LLハンドGTバック200	155
LMK-LL250	LLハンドGTバック250	155
LMK-LL300	LLハンドGTバック300	155
LMK-M1	きゅうり(大)	158
LMK-M2	きゅうり(小)	158
LMK-M3	ほうれん草	158
LMK-M4	春菊	158
LMK-M5	グリーンねぎ	158
LMK-M6	こまつな	158
LMK-M7	にんじん(小)	158
LMK-M8	にんじん(大)	158
LMK-M9	なす	158
LMK-M10	長なす	158
LMK-M11	玉ねぎ	158
LMK-M14	きゅうり(中)	158
LMK-M15	トマトくらぶ(小)	156
LMK-M16	トマトくらぶ(大)	156
LMK-M17	みず菜	158
LMK-M20	フレッシュごぼう金	158
LMK-S1	FG三角袋(特大)ブラマーク有	159
LMK-S2	FG三角袋(大)ブラマーク有	159
LMK-S2M	FG三角袋(大)ブラマークなし	159
LMK-S3	FG三角袋(中)ブラマーク有	159
LNМ-1	ネットシートM(25×36)	162
LNМ-3	ネットシートM(30×36)	96・162
LNМ-4	ネットシートM(30×42)	162
LNМ-5	ネットシートM(30×46)	162
LNS-1	ネットシートS(25×36)	162
LNS-3	ネットシートS(30×36)	162
LNS-4	ネットシートS(30×42)	162
LNS-5	ネットシートS(30×46)	162
LNS-001	マスクメロン(大)	176
LNS-002	マスクメロン(小)	176
LNS-013	フジ(大)	176
LNS-016	巨峰(大)	176
LNS-017	巨峰(小)	176
LNS-019	マスカット(大)	176
LNS-022	アカナシ(大)	176
LNS-026	幸水	176
LNS-027	ラ・フランス(大)	175
LNS-028	ラ・フランス(小)	175
LNS-030	ル・レクチェ(大)	175
LNS-031	ル・レクチェ(小)	175
LNS-033	オレンジ	175
LNS-034	グレープフルーツ(大)	175
LNS-036	デコボン	175
LNS-040	みかん(L)	175

品番	品名	掲載ページ
LNS-041	みかん(M)	175
LNS-042	みかん(S)	175
LNS-044	メキシコマンゴー	175
LNS-045	国産完熟マンゴー	175
LNS-048	フィリピンマンゴー	175
LNS-052B	桃特大白鳳B	176
LNS-052E	桃特大赤桃E	176
LNS-052G	桃特大白桃G	176
LNS-053B	桃大白鳳B	176
LNS-053E	桃大赤桃E	176
LNS-053G	桃大白桃G	176
LNS-054B	桃中白鳳B	176
LNS-054E	桃中赤桃E	176
LNS-054G	桃中白桃G	176
LNS-058	イチゴ(LL)	175
LNS-059	イチゴ(L)	175
LNS-060	イチゴ(M)	175
LNS-065	パイナップル	176
LO-200X-1	ケサラン ベールピンク 20	121
LO-200X-2	ケサラン ラベンダー 20	121
LO-200X-8	ケサラン イエロー 20	121
LO-200X-9	ケサラン レッド 20	121
LO-200X-11	ケサラン ナイルグリーン 20	121
LO-200X-12	ケサラン ハンターグリーン 20	121
LO-200X-15	ケサラン パープル 20	121
LO-200X-19	ケサラン ホワイト 20	121
LO-200X-21	ケサラン オレンジ 20	121
LO-200X-24	ケサラン ブルーベリー 20	121
LO-200X-33	ケサラン ピンク 20	121
LO-200X-36	ケサラン ピーチ 20	121
LO-600X-1	ケサラン ベールピンク 60	121
LO-600X-2	ケサラン ラベンダー 60	121
LO-600X-8	ケサラン イエロー 60	121
LO-600X-9	ケサラン レッド 60	121
LO-600X-11	ケサラン ナイルグリーン 60	121
LO-600X-12	ケサラン ハンターグリーン 60	121
LO-600X-19	ケサラン ホワイト 60	121
LO-600X-21	ケサラン オレンジ 60	121
LO-600X-24	ケサラン ブルーベリー 60	121
LO-600X-33	ケサラン ピンク 60	121
LO-600X-36	ケサラン ピーチ 60	121
LPCN-1	氷華(21)透明ブラック	189
LPCN-2	氷華(24)透明ブラック	189
LPCN-3	氷華(28)透明ブラック	189
LPCN-4	氷華(31)透明ブラック	189
LPCN-5	氷華(35)透明ブラック	189
LPCN-6	新鮮(小)透明ブラック	189
LPCN-7	新鮮(中)透明ブラック	189
LPCN-8	新鮮(大)透明ブラック	189
LPCN-9	こばち(20)透明ブラック	189
LPCN-10	こばち(24)透明ブラック	189
LPCN-11	こばち(28)透明ブラック	189
LPCN-12	千石舟(小)黒本体	189
LPCN-13	千石舟(中)黒本体	189
LPM-3K-8	柿用パック 8H	96
LPM-3K-9	柿用パック 9H	96
LPM-3K-10	柿用パック 10H	96
LPM-3K-11	柿用パック 11H	96
LPM-3K-12	柿用パック 12H	96
LPM-3K-14	柿用パック 14H	96
LPM-3K-16	柿用パック 16H	96
LPM-3K-18	柿用パック 18H	96
LPM-3K-20	柿用パック 20H	96
LPM-3K-22	柿用パック 22H	96
LPM-3K-24	柿用パック 24H	96
LRGW-6	RG6ダブル1本ソフト白	163
LRGW-7	RG7ダブル1本ソフト白	163

品番	品名	掲載ページ
LRGW-8	RG8ダブル1本ソフト白	163
LRGW-9	RG9ダブル1本ソフト白	163
LRGW-10	RG10ダブル1本ソフト白	163
LRGW-11	RG11ダブル1本ソフト白	163
LRGW-12	RG12ダブル1本ソフト白	163
LRGW-13	RG13ダブル1本ソフト白	163
LRGW-15	RG15ダブル1本ソフト白	163
LRGW-17	RG17ダブル1本ソフト白	163
LRS-7	RS7シングル1本ソフト白	165
LRS-8	H80Sシングル1本ソフト白	165
LRS-9	RS9シングル1本ソフト白	165
LRS-10	RS10シングル1本ソフト白	165
LRS-11	RS11シングル1本ソフト白	165
LS-6	シングル白6	161
LS-7	シングル白7	161
LS-8	シングル白8	161
LS-9	シングル白9	161
LS-10	シングル白10	161
LS-11	シングル白11	161
LS-12	シングル白12	161
LS-13	シングル白13	161
LS-15	シングル白15	161
LS-17	シングル白17	161
LS-19	シングル白19	161
LS-21	シングル白21	161
LSB-1	富有柿包み紙	96
LSC-9A	シングル桃9	161
LSC-9B	シングル緑9	161
LSC-9C	シングル黄9	161
LSC-11A	シングル桃11	161
LSC-11B	シングル緑11	161
LSC-11C	シングル黄11	161
LSC-13A	シングル桃13	161
LSC-13B	シングル緑13	161
LSC-13C	シングル黄13	161
LSC-15A	シングル桃15	161
LSC-15B	シングル緑15	161
LSC-15C	シングル黄15	161
LSC-17A	シングル桃17	161
LSC-17B	シングル緑17	161
LSC-17C	シングル黄17	161
LSG-1	メロンパック2個半折	143
LSG-2G-5	I F L G 2kgグリーン5穴	143
LSG-2G-6	I F L G 2kgグリーン6穴	143
LSG-2G-7	I F L G 2kgグリーン7穴	143
LSG-2G-8	I F L G 2kgグリーン8穴	143
LSG-2G-9	I F L G 2kgグリーン9穴	143
LSG-2G-10	I F L G 2kgグリーン10穴	143
LSG-2W-5	I F W 2kgホワイト5穴	143
LSG-2W-6	I F W 2kgホワイト6穴	143
LSG-2W-7	I F W 2kgホワイト7穴	143
LSG-2W-8	I F W 2kgホワイト8穴	143
LSG-2W-9	I F W 2kgホワイト9穴	143
LSG-2W-10	I F W 2kgホワイト10穴	143
LSG-3G-4	I F L G 3kgグリーン4穴	143
LSG-3G-5	I F L G 3kgグリーン5穴	143
LSG-3G-6	I F L G 3kgグリーン6穴	143
LSG-3G-7	I F L G 3kgグリーン7穴	143
LSG-3G-8	I F L G 3kgグリーン8穴	143
LSG-3G-9	I F L G 3kgグリーン9穴	143
LSG-3G-10	I F L G 3kgグリーン10穴	143
LSG-3G-11	I F L G 3kgグリーン11穴	143
LSG-3G-12	I F L G 3kgグリーン12穴	143
LSG-3G-13	I F L G 3kgグリーン13穴	143
LSG-3W-4	I F W 3kgホワイト4穴	143
LSG-3W-5	I F W 3kgホワイト5穴	143
LSG-3W-6	I F W 3kgホワイト6穴	143

品番	品名	掲載ページ
LSG-3W-7	I FW3kgホワイト7穴	143
LSG-3W-8	I FW3kgホワイト8穴	143
LSG-3W-9	I FW3kgホワイト9穴	143
LSG-3W-10	I FW3kgホワイト10穴	143
LSG-3W-11	I FW3kgホワイト11穴	143
LSG-3W-12	I FW3kgホワイト12穴	143
LSG-3W-13	I FW3kgホワイト13穴	143
LSG-4-8	ベリーホール8穴	64・144
LSG-4-9	ベリーホール9穴	64・144
LSG-4-12	ベリーホール12穴	64・144
LSG-4-15	ベリーホール15穴	64・144
LSG-4-18	ベリーホール18穴	64・144
LSG-5-8	ベリークッション8穴	64・144
LSG-5-9	ベリークッション9穴	64・144
LSG-5-12	ベリークッション12穴	64・144
LSG-5-15	ベリークッション15穴	64・144
LSG-5-18	ベリークッション18穴	64・144
LSG-6-8	ESベリー本体8穴	64・144
LSG-6-9	ESベリー本体9穴	64・144
LSG-6-12	ESベリー本体12穴	64・144
LSG-6-15	ESベリー本体15穴	64・144
LSG-6-18	ESベリー本体18穴	64・144
LSG-7-5	イチゴFFクッション5穴	64・144
LSG-7-6	イチゴFFクッション6穴	64・144
LSG-7-8	イチゴFFクッション8穴	64・144
LSG-8-9	フルーツマトパック9穴	144
LSG-8-12	フルーツマトパック12穴	144
LSG-8-15	フルーツマトパック15穴	144
LSG-8-18	フルーツマトパック18穴	144
LSG-8-20	フルーツマトパック20穴	144
LSG-8-24	フルーツマトパック24穴	144
LSG-8-30	フルーツマトパック30穴	144
LSG-9-4	トマトパック1.3kg用4穴	144
LSG-9-5	トマトパック1.3kg用5穴	144
LSG-9-6	トマトパック1.3kg用6穴	144
LSG-9-7	トマトパック1.3kg用7穴	144
LSG-9-9	トマトパック1.3kg用9穴	144
LSG-9-10	トマトパック1.3kg用10穴	144
LSG-9-13	トマトパック1.3kg用13穴	144
LSG-9-16	トマトパック1.3kg用16穴	144
LSG-9-18	トマトパック1.3kg用18穴	144
LSG-9-20	トマトパック1.3kg用20穴	144
LSG-10-6	トマトパック1kg用6穴	144
LSG-10-8	トマトパック1kg用8穴	144
LSG-10-10	トマトパック1kg用10穴	144
LSG-10-12	トマトパック1kg用12穴	144
LSG-10-14	トマトパック1kg用14穴	144
LSG-10-16	トマトパック1kg用16穴	144
LSG-10-18	トマトパック1kg用18穴	144
LSG-13	フルーツフードパック深型	63・144
LST-1550T	OPPテープ透明15mm巾	174
LST-1850T	OPPテープ透明18mm巾	174
LSWI-1A1	パニー敷紙A1ホワイト	121
LSWI-1B3	パニー敷紙B3ピーチピンク	121
LSWI-1D2	パニー敷紙D2ブルー	121
LSWI-1D4	パニー敷紙D4パープル	121
LSWI-1E1	パニー敷紙E1イエロー	121
LSWI-1E3	パニー敷紙E3オレンジ	121
LSWI-1F1	パニー敷紙F1ライトグリーン	121
LSWI-1F3	パニー敷紙F3ダークグリーン	121
LSWI-2B3	パニーリーフB3ピーチピンク	121
LSWI-2D2	パニーリーフD2ブルー	121
LSWI-2D4	パニーリーフD4パープル	121
LSWI-2F1	パニーリーフF1ライトグリーン	121
LSWI-3	ライン敷紙ダークグリーン	121
LSWI-5	OP巻取#25 500巾	160
LSWI-6	OP巻取#25 600巾	160

品番	品名	掲載ページ
LSWI-7	OP巻取#25 700巾	160
LSWI-9	OP巻取#25 900巾	160
LT-001	PSPトレイ2kg用グリーン6穴	143
LT-002	PSPトレイ2kg用グリーン7穴	143
LT-003	PSPトレイ2kg用グリーン8穴	143
LT-004	PSPトレイ2kg用グリーン9穴	143
LT-005	PSPトレイ2kg用グリーン10穴	143
LT-006	PSPトレイ2kg用グリーン11穴	143
LT-007	PSPトレイ2kg用グリーン12穴	143
LT-008	PSPトレイ3kg用グリーン6穴	143
LT-009	PSPトレイ3kg用グリーン7穴	143
LT-010	PSPトレイ3kg用グリーン8穴	143
LT-011	PSPトレイ3kg用グリーン9穴	143
LT-012	PSPトレイ3kg用グリーン10穴	143
LT-013	PSPトレイ3kg用グリーン11穴	143
LT-014	PSPトレイ3kg用グリーン12穴	143
LT-015	PSPトレイ3kg用グリーン13穴	143
LT-016	PSPトレイ3kg用グリーン14穴	143
LT-055	PSPトレイ5kg用グリーン5穴	143
LT-056	PSPトレイ5kg用グリーン6穴	143
LT-057	PSPトレイ5kg用グリーン7穴	143
LT-058	PSPトレイ5kg用グリーン8穴	143
LT-059	PSPトレイ5kg用グリーン9穴	143
LT-060	PSPトレイ5kg用グリーン10穴	143
LT-061	PSPトレイ5kg用グリーン11穴	143
LT-062	PSPトレイ5kg用グリーン12穴	143
LT-063	PSPトレイ5kg用グリーン13穴	143
LT-064	PSPトレイ5kg用グリーン14穴	143
LT-065	PSPトレイ5kg用グリーン15穴	143
LT-066	PSPトレイ5kg用グリーン16穴	143
LT-067	PSPトレイ5kg用グリーン18穴	143
LT-068	PSPトレイ5kg用グリーン20穴	143
LT-069	PSPトレイ5kg用グリーン22穴	143
LT-070	PSPトレイ5kg用グリーン24穴	143
LT-201	ペットキウイグリーン21穴	144
LT-202	ペットキウイグリーン24穴	144
LT-203	ペットキウイグリーン27穴	144
LT-204	ペットキウイグリーン30穴	144
LT-205	ペットキウイグリーン33穴	144
LT-206	ペットキウイグリーン36穴	144
LT-207	アイベリー本体6穴	64・144
LT-208	アイベリー本体8穴	64・144
LT-209	アイベリー本体12穴	64・144
LT-210	アイベリー本体15穴	64・144
LT-211	アイベリー本体16穴	64・144
LT-212	アイベリー本体18穴	64・144
LT-213	アイベリクッション6穴	64・144
LT-214	アイベリクッション8穴	64・144
LT-215	アイベリクッション12穴	64・144
LT-216	アイベリクッション15穴	64・144
LT-217	アイベリクッション16穴	64・144
LT-218	アイベリクッション18穴	64・144
LT-219	ぶどうハンディバック 透明	92
LT-G8	ホワイト290角	8
LT-G9A	ホワイト330角	8
LT-G9F	ホワイト330角 深口	8
LTB-7	TB7シングル1本太線硬め白	165
LTB-9	TB9シングル1本太線硬め白	165
LTB-10	TB10シングル1本太線硬め白	165
LTB-11	TB11シングル1本太線硬め白	165
LTB-13	TB13シングル1本太線硬め白	165
LTB-15	TB15シングル1本太線硬め白	165
LTB-17	TB17シングル1本太線硬め白	165
LTB-21	TB21シングル1本太線硬め白	165
LTEU-13	EコPETトレイU-13	146
LTEU-13B	EコPETトレイU-13黒底抜き	146
LTEU-14B	EコPETトレイU-14黒底抜き	146

品番	品名	掲載ページ
LTEU-15	エコPETトレーU-15	146
LTEU-15A	エコPETトレーU-15特厚	146
LTEU-15B	エコPETトレーU-15特厚黒	148
LTEU-21	エコPETトレーU-21	146
LTEU-21A	エコPETトレーU-21特厚	146
LTEU-21B	エコPETトレーU-21特厚黒	148
LTEU-21S	エコPETトレーU-21S	146
LTEU-24	エコPETトレーU-24	146
LTEU-25	エコPETトレーU-25	146
LTEU-25A	エコPETトレーU-25特厚	146
LTEU-25S	エコPETトレーU-25S	146
LTEU-27	エコPETトレーU-27	146
LTEU-27A	エコPETトレーU-27特厚	146
LTEU-36	エコPETトレーU-36	146
LTEU-36A	エコPETトレーU-36特厚	146
LTEU-80	エコPETトレーU-80	147
LTEU-80B	エコPETトレーU-80特厚黒	148
LTEU-81	エコPETトレーU-81	147
LTEU-81A	エコPETトレーU-81特厚	147
LTEU-81B	エコPETトレーU-81特厚黒	148
LTEU-81F	エコPETトレーU-81深型	147
LTEU-82	エコPETトレーU-82	147
LTEU-82A	エコPETトレーU-82特厚	147
LTEU-82B	エコPETトレーU-82特厚黒	148
LTEU-83	エコPETトレーU-83	147
LTEU-83A	エコPETトレーU-83特厚	147
LTEU-84A	エコPETトレーU-84特厚	147
LTEU-100	エコPETトレーU-100	147
LTEU-300	エコPETトレー莓U-300	65・145
LTEU-300A	エコPETトレー莓U-300特厚	65・145
LTEU-300B	エコPETトレーU-300特厚黒	148
LTEU-500	エコPETトレーU-500	65・145
LTEU-500A	エコPETトレーU-500特厚	65・145
LTEU-500B	エコPETトレーU-500特厚黒	148
LTEUB-4500	エコPETトレーUB-4500	147
LTEUB-5700	エコPETトレーUB-5700	147
LTEUF-1	トマトパックUF-1	150
LTEUF-1B	トマトパック1黒	150
LTEUF-2	トマトパックUF-2	150
LTEUF-2B	トマトパックUF-2B	150
LTEUF-10	トマトパックUF-10	150
LTEUF-10B	トマトパックUF-10B	150
LTEUF-21	トマトパックUF-21	150
LTEUFM-150	トマトパック150	150
LTEUFM-200	トマトパック200	150
LTEUFM-200B	トマトパック200黒	150
LTEUK-12	エコPETトレーUK-12	147
LTEUK-20	エコPETトレーUK-20	147
LTEUK-30	エコPETトレーUK-30	147
LTEUK-200	エコPETトレー莓UK-200	65・145
LTEUK-300	エコPETトレー莓UK-300	65・145
LTEUK-300A	エコPETトレー莓UK-300特厚	65・145
LTEUK-300B	エコPETトレーUK-300特厚黒	148
LTEUK-400	エコPETトレー莓UK-400	65・145
LTEUK-450	エコPETトレーUK-450	145
LTEUK-500	エコPETトレー莓UK-500	65・145
LTEUK-500A	エコPETトレー莓UK-500特厚	65・145
LTEUR-200	いちご200g用平トレー透明	65・145
LTEUR-200B	いちご200g用平トレー黒	146
LTEUR-250	いちご250g用平トレー透明	65・145
LTEUR-250B	いちご250g用平トレー黒	65・146
LTEUS-250	エコPETトレー US-250	65・145
LTEUS-280	エコPETトレー US-280	65・145
LTEUS-300Y	エコPETトレー US-300Y	65・145
LTEUS-305G	エコPETトレー US-305G	65・145
LTG-7	TG7ダブル1本硬め白	164
LTG-8	TG8ダブル1本硬め白	164

品番	品名	掲載ページ
LTG-9	TG9ダブル1本硬め白	164
LTG-10	TG10ダブル1本硬め白	164
LTG-11	TG11ダブル1本硬め白	164
LTG-12	TG12ダブル1本硬め白	164
LTG-13	TG13ダブル1本硬め白	164
LTG-15	TG15ダブル1本硬め白	164
LTG-17	TG17ダブル1本硬め白	164
LTG-18	TG18ダブル1本硬め白	164
LTG-20	TG20ダブル1本硬め白	164
LTG-22	TG22ダブル1本硬め白	164
LTGC-7G	TG7Gダブル1本硬めグリーン	164
LTGC-7P	TG7Pダブル1本硬めピンク	164
LTGC-7R	TG7Rダブル1本硬めオレンジ	164
LTGC-7Y	TG7Yダブル1本硬めイエロー	164
LTGC-9G	TG9Gダブル1本硬めグリーン	164
LTGC-9P	TG9Pダブル1本硬めピンク	164
LTGC-9R	TG9Rダブル1本硬めオレンジ	164
LTGC-9Y	TG9Yダブル1本硬めイエロー	164
LTGC-11G	TG11Gダブル1本硬めグリーン	164
LTGC-11P	TG11Pダブル1本硬めピンク	164
LTGC-11R	TG11Rダブル1本硬めオレンジ	164
LTGC-11Y	TG11Yダブル1本硬めイエロー	164
LTGC-13G	TG13Gダブル1本硬めグリーン	164
LTGC-13P	TG13Pダブル1本硬めピンク	164
LTGC-13R	TG13Rダブル1本硬めオレンジ	164
LTGC-13Y	TG13Yダブル1本硬めイエロー	164
LTGC-15G	TG15Gダブル1本硬めグリーン	164
LTGC-15P	TG15Pダブル1本硬めピンク	164
LTGC-15R	TG15Rダブル1本硬めオレンジ	164
LTGC-15Y	TG15Yダブル1本硬めイエロー	164
LTGC-17G	TG17Gダブル1本硬めグリーン	164
LTGC-17P	TG17Pダブル1本硬めピンク	164
LTGC-17R	TG17Rダブル1本硬めオレンジ	164
LTH-2371	平角スカシNo1	187
LTH-2372	平角スカシNo2	187
LTH-2373	平角スカシNo3	187
LTH-2374	平角スカシNo4	187
LTH-2375	平角スカシNo5	187
LTH-2376	平角スカシNo6	187
LTH-2377	平角スカシNo7	187
LTH-2378	平角スカシNo8	187
LTK-21	小判(大)耳無	187
LTK-21T	小判(大)耳付	187
LTK-22	小判(中)耳無	187
LTK-22T	小判(中)耳付	187
LTK-23	小判(小)耳無	187
LTK-23T	小判(小)耳付	187
LTK-30T	小判(特小)耳付	187
LTK-6247	木枠小判(中)	187
LTK-6454	木枠小判(特大)	187
LTK-6455	木枠小判(小)	187
LTO-1	ホワイト1	7
LTO-2	ホワイト2	7
LTO-3	ホワイト3	7
LTO-4	ホワイト4	7
LTO-5	ホワイト5	7
LTO-6	ホワイト6	7
LTO-7	ホワイト7	7
LTO-11FS	パール11 FS	10
LTO-12FS	パール12 FS	10
LTO-13FS	パール13 FS	10
LTO-14FS	パール14 FS	9・83
LTO-16FS	パール16 FS	10・90
LTO-17FS	パール17 FS	9
LTO-18FS	パール18 FS	10・90
LTO-19FS	パール19 FS	10・74・83
LTO-20FS	パール20 FS	9・74・83

品番	品名	掲載ページ
LTO-21FS	パール21 FS	9・30・61
LTO-22FS	パール22 FS	9・83
LTO-24FS	パール24 FS	10・83
LTO-26FS	パール26 FS	9・30
LTO-27FS	パール27 FS	9・30・61
LTO-28FS	パール28 FS	9
LTO-36FS	パール36 FS	9・60
LTO-37	パール 浅口 パラエティ	10
LTO-38	ホワイト2 深口	7・90
LTO-200	クロス2 身グリーン	27
LTO-300	クロス3 身グリーン	27
LTO-500	クロス5 身グリーン	27
LTO-G800	クロス290角 身グリーン	27
LTR-001	盆カゴNo1	187
LTR-001B	盆カゴNo1茶	187
LTR-271	平成手付(大)	187
LTR-272	平成手付(中)	187
LTR-273	平成手付(小)	187
LTR-371	平成孔雀(大)	187
LTR-372	平成孔雀(中)	187
LTR-373	平成孔雀(小)	187
LTR-387	ゴンドラ(大)A	187
LTR-388	ゴンドラ(中)B	187
LTR-389	ゴンドラ(小)C	187
LTR-390	ゴンドラ(特小)D	187
LTR-391	ゴンドラ(特々小)E	187
LTR-3713	平成孔雀3入セット	187
LTR-3873	ゴンドラ3入セットABC	187
LTS-7	TS7シングル1本細線硬め白	165
LTS-9	TS9シングル1本細線硬め白	165
LTS-10	TS10シングル1本細線硬め白	165
LTS-11	TS11シングル1本細線硬め白	165
LYM-80	丸スカシ(大)	187
LYM-81	丸スカシ(小)	187
LYM-82	丸スカシ(特小)	187
LW-6	ダブル白6	86・161
LW-7	ダブル白7	86・161
LW-8	ダブル白8	86・161
LW-9	ダブル白9	86・161
LW-10	ダブル白10	86・161
LW-11	ダブル白11	86・161
LW-12	ダブル白12	86・161
LW-13	ダブル白13	86・161
LW-15	ダブル白15	86・161
LW-17	ダブル白17	86・161
LWC-9A	ダブル桃9	86・161
LWC-9B	ダブル緑9	86・161
LWC-9C	ダブル黄9	86・161
LWC-11A	ダブル桃11	86・161
LWC-11B	ダブル緑11	86・161
LWC-11C	ダブル黄11	86・161
LWC-13A	ダブル桃13	86・161
LWC-13B	ダブル緑13	86・161
LWC-13C	ダブル黄13	86・161
LWC-15A	ダブル桃15	86・161
LWC-15B	ダブル緑15	86・161
LWC-15C	ダブル黄15	86・161
LWC-17A	ダブル桃17	86・161
LWC-17B	ダブル緑17	86・161
LWC-17C	ダブル黄17	86・161
LWN-15B	ダブル緑15	92・162
LWN-15V	ダブル紫15	92・162
LWN-17B	ダブル緑17	92・162
LWN-17V	ダブル紫17	92・162
M		
MB-125A	フランス籠(特大)手付白	188
MB-126A	フランス籠(大)手付白	188

品番	品名	掲載ページ
MB-126B	フランス籠(大)手付紅白	188
MB-127A	フランス籠(小)手付白	188
MB-127B	フランス籠(小)手付紅白	188
MB-0302	シートテープ付 302	124
MB-0303	シートテープ付 303	124
MB-0304	シートテープ付 304	124
MB-617G	嵯峨野モスグリーン(特大)手付	188
MB-617I	嵯峨野アイボリー(特大)手付	188
MB-618G	嵯峨野モスグリーン(大)手付	188
MB-618I	嵯峨野アイボリー(大)手付	188
MB-619G	嵯峨野モスグリーン(小)手付	188
MB-619I	嵯峨野アイボリー(小)手付	188
MB-1617G	嵯峨野モスグリーン(特大)本体	188
MB-1617I	嵯峨野アイボリー(特大)本体	188
MB-1618G	嵯峨野モスグリーン(大)本体	188
MB-1618I	嵯峨野アイボリー(大)本体	188
MB-1619G	嵯峨野モスグリーン(小)本体	188
MB-1619I	嵯峨野アイボリー(小)本体	188
MB-2125	フランス籠(特大)本体	188
MB-2126	フランス籠(大)本体	188
MB-2127	フランス籠(小)本体	188
MBR-578A	バケツ6号型ナチュラル	188
MBR-578B	バケツ6号型オレンジ	188
MBR-578C	バケツ6号型グリーン	188
MBR-654A	バケツ4号型ナチュラル	188
MBR-654B	バケツ4号型オレンジ	188
MBR-654C	バケツ4号型クリアーオレンジ	188
MTW-001	BIO PETコップ9オンス78φ	113
MTW-001K	BIO PETコップ9オンス78φ 大口	113
MTW-002	BIO PETコップ9オンス92φ	113
MTW-002K	BIO PETコップ9オンス92φ 大口	113
MTW-003	BIO PETコップ10オンス	113
MTW-003K	BIO PETコップ10オンス 大口	113
MTW-004	BIO PETコップ12オンス	113
MTW-004K	BIO PETコップ12オンス 大口	113
MTW-005	BIO PETコップ14オンス	113
MTW-005K	BIO PETコップ14オンス 大口	113
MTW-006	BIO PETコップ16オンス	113
MTW-006K	BIO PETコップ16オンス 大口	113
MTW-007	BIO PETコップ18オンス	113
MTW-007K	BIO PETコップ18オンス 大口	113
MTW-008	BIO PETコップ20オンス	113
MTW-008K	BIO PETコップ20オンス 大口	113
MTW-009	BIO PETコップ24オンス	113
MTW-009K	BIO PETコップ24オンス 大口	113
MTW-010	78φ用平蓋 穴あり	113
MTW-010K	78φ用平蓋 穴あり 大口	113
MTW-011	78φ用ドーム蓋 穴あり	113
MTW-011K	78φ用ドーム蓋 穴あり 大口	113
MTW-012	92φ用平蓋 穴あり	113
MTW-012K	92φ用平蓋 穴あり 大口	113
MTW-013	92φ用ドーム蓋 穴あり	113
MTW-013K	92φ用ドーム蓋 穴あり 大口	113
MTW-014	98φ用平蓋 穴あり	113
MTW-014K	98φ用平蓋 穴あり 大口	113
MTW-015	98φ用ドーム蓋 穴あり	113
MTW-015K	98φ用ドーム蓋 穴あり 大口	113
MTW-016	78φ用ドーム蓋 穴なし	113
MTW-016K	78φ用ドーム蓋 穴なし 大口	113
MTW-017	92φ用ドーム蓋 穴なし	113
MTW-017K	92φ用ドーム蓋 穴なし 大口	113
MTW-018	98φ用ドーム蓋 穴なし	113
MTW-018K	98φ用ドーム蓋 穴なし 大口	113
P		
P-80B	円筒80-100	39
S		
SK-125	プレス木毛7kg	123

品番	品名	掲載ページ
SS-192X	50μm表示シール	118
SS-450	Vカットシルク金15cm	135
SS-451	Vカットシルク銀15cm	135
SS-460-1	コンビタイ12cm橙	133
SS-460-6	コンビタイ12cmコゲ茶	133
SS-460-45	コンビタイ12cmピンク	133
SS-461-3	コンビタイライトツートン クリームイエロー	133
SS-461-4	コンビタイライトツートン レモンライム	133
SS-461-6	コンビタイライトツートン クラフトブラウン	133
SY-1	広口瓶M×3本箱黒	107
SY-2	広口瓶M×4本箱黒	107
T		
TO-03090-01	エクセルサテン6mm巾01	130
TO-03090-02	エクセルサテン6mm巾02	130
TO-03090-03	エクセルサテン6mm巾03	130
TO-03090-05	エクセルサテン6mm巾05	130
TO-03090-07	エクセルサテン6mm巾07	130
TO-03090-15	エクセルサテン6mm巾15	130
TO-03090-34	エクセルサテン6mm巾34	130
TO-03090-37	エクセルサテン6mm巾37	130
TO-03090-45	エクセルサテン6mm巾45	130
TO-03090-47	エクセルサテン6mm巾47	130
TO-03090-56	エクセルサテン6mm巾56	130
TO-03090-61	エクセルサテン6mm巾61	130
TO-03090-62	エクセルサテン6mm巾62	130
TO-03090-63	エクセルサテン6mm巾63	130
TO-03090-68	エクセルサテン6mm巾68	130
TO-03100-01	エクセルサテン12mm巾01	130
TO-03100-02	エクセルサテン12mm巾02	130
TO-03100-03	エクセルサテン12mm巾03	130
TO-03100-05	エクセルサテン12mm巾05	130
TO-03100-06	エクセルサテン12mm巾06	130
TO-03100-07	エクセルサテン12mm巾07	130
TO-03100-08	エクセルサテン12mm巾08	130
TO-03100-10	エクセルサテン12mm巾10	130
TO-03100-15	エクセルサテン12mm巾15	130
TO-03100-16	エクセルサテン12mm巾16	130
TO-03100-17	エクセルサテン12mm巾17	130
TO-03100-19	エクセルサテン12mm巾19	130
TO-03100-20	エクセルサテン12mm巾20	130
TO-03100-23	エクセルサテン12mm巾23	130
TO-03100-24	エクセルサテン12mm巾24	130
TO-03100-25	エクセルサテン12mm巾25	130
TO-03100-29	エクセルサテン12mm巾29	130
TO-03100-30	エクセルサテン12mm巾30	130
TO-03100-33	エクセルサテン12mm巾33	130
TO-03100-34	エクセルサテン12mm巾34	130
TO-03100-37	エクセルサテン12mm巾37	130
TO-03100-41	エクセルサテン12mm巾41	130
TO-03100-43	エクセルサテン12mm巾43	130
TO-03100-45	エクセルサテン12mm巾45	130
TO-03100-46	エクセルサテン12mm巾46	130
TO-03100-47	エクセルサテン12mm巾47	130
TO-03100-49	エクセルサテン12mm巾49	130
TO-03100-56	エクセルサテン12mm巾56	130
TO-03100-57	エクセルサテン12mm巾57	130
TO-03100-58	エクセルサテン12mm巾58	130
TO-03100-60	エクセルサテン12mm巾60	130
TO-03100-61	エクセルサテン12mm巾61	130
TO-03100-62	エクセルサテン12mm巾62	130
TO-03100-63	エクセルサテン12mm巾63	130
TO-03100-65	エクセルサテン12mm巾65	130
TO-03100-67	エクセルサテン12mm巾67	130
TO-03100-68	エクセルサテン12mm巾68	130
TO-03100-75	エクセルサテン12mm巾75	130
TO-03200-01	エクセルサテン18mm巾01	130
TO-03200-02	エクセルサテン18mm巾02	130

品番	品名	掲載ページ
TO-03200-03	エクセルサテン18mm巾03	130
TO-03200-05	エクセルサテン18mm巾05	130
TO-03200-06	エクセルサテン18mm巾06	130
TO-03200-07	エクセルサテン18mm巾07	130
TO-03200-08	エクセルサテン18mm巾08	130
TO-03200-10	エクセルサテン18mm巾10	130
TO-03200-15	エクセルサテン18mm巾15	130
TO-03200-16	エクセルサテン18mm巾16	130
TO-03200-17	エクセルサテン18mm巾17	130
TO-03200-19	エクセルサテン18mm巾19	130
TO-03200-20	エクセルサテン18mm巾20	130
TO-03200-23	エクセルサテン18mm巾23	130
TO-03200-24	エクセルサテン18mm巾24	130
TO-03200-25	エクセルサテン18mm巾25	130
TO-03200-29	エクセルサテン18mm巾29	130
TO-03200-30	エクセルサテン18mm巾30	130
TO-03200-32	エクセルサテン18mm巾32	130
TO-03200-33	エクセルサテン18mm巾33	130
TO-03200-34	エクセルサテン18mm巾34	130
TO-03200-37	エクセルサテン18mm巾37	130
TO-03200-41	エクセルサテン18mm巾41	130
TO-03200-43	エクセルサテン18mm巾43	130
TO-03200-45	エクセルサテン18mm巾45	130
TO-03200-46	エクセルサテン18mm巾46	130
TO-03200-47	エクセルサテン18mm巾47	130
TO-03200-49	エクセルサテン18mm巾49	130
TO-03200-56	エクセルサテン18mm巾56	130
TO-03200-57	エクセルサテン18mm巾57	130
TO-03200-58	エクセルサテン18mm巾58	130
TO-03200-60	エクセルサテン18mm巾60	130
TO-03200-61	エクセルサテン18mm巾61	130
TO-03200-62	エクセルサテン18mm巾62	130
TO-03200-63	エクセルサテン18mm巾63	130
TO-03200-65	エクセルサテン18mm巾65	130
TO-03200-67	エクセルサテン18mm巾67	130
TO-03200-68	エクセルサテン18mm巾68	130
TO-03200-75	エクセルサテン18mm巾75	130
TO-03300-01	エクセルサテン24mm巾01	130
TO-03300-02	エクセルサテン24mm巾02	130
TO-03300-03	エクセルサテン24mm巾03	130
TO-03300-05	エクセルサテン24mm巾05	130
TO-03300-06	エクセルサテン24mm巾06	130
TO-03300-07	エクセルサテン24mm巾07	130
TO-03300-08	エクセルサテン24mm巾08	130
TO-03300-10	エクセルサテン24mm巾10	130
TO-03300-15	エクセルサテン24mm巾15	130
TO-03300-16	エクセルサテン24mm巾16	130
TO-03300-17	エクセルサテン24mm巾17	130
TO-03300-19	エクセルサテン24mm巾19	130
TO-03300-20	エクセルサテン24mm巾20	130
TO-03300-23	エクセルサテン24mm巾23	130
TO-03300-24	エクセルサテン24mm巾24	130
TO-03300-25	エクセルサテン24mm巾25	130
TO-03300-29	エクセルサテン24mm巾29	130
TO-03300-30	エクセルサテン24mm巾30	130
TO-03300-32	エクセルサテン24mm巾32	130
TO-03300-33	エクセルサテン24mm巾33	130
TO-03300-34	エクセルサテン24mm巾34	130
TO-03300-37	エクセルサテン24mm巾37	130
TO-03300-41	エクセルサテン24mm巾41	130
TO-03300-43	エクセルサテン24mm巾43	130
TO-03300-45	エクセルサテン24mm巾45	130
TO-03300-46	エクセルサテン24mm巾46	130
TO-03300-47	エクセルサテン24mm巾47	130
TO-03300-49	エクセルサテン24mm巾49	130
TO-03300-56	エクセルサテン24mm巾56	130
TO-03300-57	エクセルサテン24mm巾57	130

品番	品名	掲載ページ
TO-03300-60	エクセルサテン2.4mm巾6.0	130
TO-03300-61	エクセルサテン2.4mm巾6.1	130
TO-03300-62	エクセルサテン2.4mm巾6.2	130
TO-03300-63	エクセルサテン2.4mm巾6.3	130
TO-03300-65	エクセルサテン2.4mm巾6.5	130
TO-03300-67	エクセルサテン2.4mm巾6.7	130
TO-03300-68	エクセルサテン2.4mm巾6.8	130
TO-03300-75	エクセルサテン2.4mm巾7.5	130
TO-03400-01	エクセルサテン3.6mm巾0.1	130
TO-03400-02	エクセルサテン3.6mm巾0.2	130
TO-03400-03	エクセルサテン3.6mm巾0.3	130
TO-03400-05	エクセルサテン3.6mm巾0.5	130
TO-03400-06	エクセルサテン3.6mm巾0.6	130
TO-03400-07	エクセルサテン3.6mm巾0.7	130
TO-03400-08	エクセルサテン3.6mm巾0.8	130
TO-03400-15	エクセルサテン3.6mm巾1.5	130
TO-03400-16	エクセルサテン3.6mm巾1.6	130
TO-03400-17	エクセルサテン3.6mm巾1.7	130
TO-03400-19	エクセルサテン3.6mm巾1.9	130
TO-03400-20	エクセルサテン3.6mm巾2.0	130
TO-03400-25	エクセルサテン3.6mm巾2.5	130
TO-03400-29	エクセルサテン3.6mm巾2.9	130
TO-03400-30	エクセルサテン3.6mm巾3.0	130
TO-03400-34	エクセルサテン3.6mm巾3.4	130
TO-03400-37	エクセルサテン3.6mm巾3.7	130
TO-03400-41	エクセルサテン3.6mm巾4.1	130
TO-03400-43	エクセルサテン3.6mm巾4.3	130
TO-03400-45	エクセルサテン3.6mm巾4.5	130
TO-03400-46	エクセルサテン3.6mm巾4.6	130
TO-03400-47	エクセルサテン3.6mm巾4.7	130
TO-03400-49	エクセルサテン3.6mm巾4.9	130
TO-03400-56	エクセルサテン3.6mm巾5.6	130
TO-03400-60	エクセルサテン3.6mm巾6.0	130
TO-03400-61	エクセルサテン3.6mm巾6.1	130
TO-03400-62	エクセルサテン3.6mm巾6.2	130
TO-03400-63	エクセルサテン3.6mm巾6.3	130
TO-03400-65	エクセルサテン3.6mm巾6.5	130
TO-03400-67	エクセルサテン3.6mm巾6.7	130
TO-03400-68	エクセルサテン3.6mm巾6.8	130
TO-27100-1	フォルテ1.2mm巾 1	129
TO-27100-2	フォルテ1.2mm巾 2	129
TO-27100-5	フォルテ1.2mm巾 5	129
TO-27100-7	フォルテ1.2mm巾 7	129
TO-27100-10	フォルテ1.2mm巾 1.0	129
TO-27100-12	フォルテ1.2mm巾 1.2	129
TO-27100-15	フォルテ1.2mm巾 1.5	129
TO-27100-16	フォルテ1.2mm巾 1.6	129
TO-27100-17	フォルテ1.2mm巾 1.7	129
TO-27100-20	フォルテ1.2mm巾 2.0	129
TO-27100-25	フォルテ1.2mm巾 2.5	129
TO-27100-27	フォルテ1.2mm巾 2.7	129
TO-27100-29	フォルテ1.2mm巾 2.9	129
TO-27100-30	フォルテ1.2mm巾 3.0	129
TO-27100-34	フォルテ1.2mm巾 3.4	129
TO-27100-35	フォルテ1.2mm巾 3.5	129
TO-27100-36	フォルテ1.2mm巾 3.6	129
TO-27100-37	フォルテ1.2mm巾 3.7	129
TO-27100-45	フォルテ1.2mm巾 4.5	129
TO-27100-47	フォルテ1.2mm巾 4.7	129
TO-27100-49	フォルテ1.2mm巾 4.9	129
TO-27100-56	フォルテ1.2mm巾 5.6	129
TO-27100-60	フォルテ1.2mm巾 6.0	129
TO-27100-62	フォルテ1.2mm巾 6.2	129
TO-27100-65	フォルテ1.2mm巾 6.5	129
TO-27100-67	フォルテ1.2mm巾 6.7	129
TO-27100-69	フォルテ1.2mm巾 6.9	129
TO-27200-1	フォルテ1.8mm巾 1	129

品番	品名	掲載ページ
TO-27200-2	フォルテ1.8mm巾 2	129
TO-27200-5	フォルテ1.8mm巾 5	129
TO-27200-7	フォルテ1.8mm巾 7	129
TO-27200-10	フォルテ1.8mm巾 1.0	129
TO-27200-12	フォルテ1.8mm巾 1.2	129
TO-27200-15	フォルテ1.8mm巾 1.5	129
TO-27200-16	フォルテ1.8mm巾 1.6	129
TO-27200-17	フォルテ1.8mm巾 1.7	129
TO-27200-20	フォルテ1.8mm巾 2.0	129
TO-27200-25	フォルテ1.8mm巾 2.5	129
TO-27200-27	フォルテ1.8mm巾 2.7	129
TO-27200-29	フォルテ1.8mm巾 2.9	129
TO-27200-30	フォルテ1.8mm巾 3.0	129
TO-27200-34	フォルテ1.8mm巾 3.4	129
TO-27200-35	フォルテ1.8mm巾 3.5	129
TO-27200-36	フォルテ1.8mm巾 3.6	129
TO-27200-37	フォルテ1.8mm巾 3.7	129
TO-27200-45	フォルテ1.8mm巾 4.5	129
TO-27200-47	フォルテ1.8mm巾 4.7	129
TO-27200-49	フォルテ1.8mm巾 4.9	129
TO-27200-56	フォルテ1.8mm巾 5.6	129
TO-27200-60	フォルテ1.8mm巾 6.0	129
TO-27200-62	フォルテ1.8mm巾 6.2	129
TO-27200-65	フォルテ1.8mm巾 6.5	129
TO-27200-67	フォルテ1.8mm巾 6.7	129
TO-27200-69	フォルテ1.8mm巾 6.9	129
TO-27300-1	フォルテ2.4mm巾 1	129
TO-27300-5	フォルテ2.4mm巾 5	129
TO-27300-12	フォルテ2.4mm巾 1.2	129
TO-27300-17	フォルテ2.4mm巾 1.7	129
TO-27300-25	フォルテ2.4mm巾 2.5	129
TO-27300-27	フォルテ2.4mm巾 2.7	129
TO-27300-30	フォルテ2.4mm巾 3.0	129
TO-27300-34	フォルテ2.4mm巾 3.4	129
TO-27300-35	フォルテ2.4mm巾 3.5	129
TO-27300-36	フォルテ2.4mm巾 3.6	129
TO-27300-37	フォルテ2.4mm巾 3.7	129
TO-27300-45	フォルテ2.4mm巾 4.5	129
TO-27300-47	フォルテ2.4mm巾 4.7	129
TO-27300-56	フォルテ2.4mm巾 5.6	129
TO-27300-60	フォルテ2.4mm巾 6.0	129
TO-27300-62	フォルテ2.4mm巾 6.2	129
TO-27300-67	フォルテ2.4mm巾 6.7	129
TO-27300-69	フォルテ2.4mm巾 6.9	129
TO-33111-01	グリッター-Wサテン6mm巾0.1白	132
TO-33111-03	グリッター-Wサテン6mm巾0.3パンプキン	132
TO-33111-10	グリッター-Wサテン6mm巾1.0ライトブルー	132
TO-33111-15	グリッター-Wサテン6mm巾1.5ネイビー	132
TO-33111-16	グリッター-Wサテン6mm巾1.6グリーン	132
TO-33111-17	グリッター-Wサテン6mm巾1.7ブラック	132
TO-33111-20	グリッター-Wサテン6mm巾2.0マゼンタ	132
TO-33111-24	グリッター-Wサテン6mm巾2.4サンドベージュ	132
TO-33111-25	グリッター-Wサテン6mm巾2.5ブラウン	132
TO-33111-27	グリッター-Wサテン6mm巾2.7ライトグリーン	132
TO-33111-47	グリッター-Wサテン6mm巾4.7レッド	132
TO-33111-56	グリッター-Wサテン6mm巾5.6アイボリー	132
TO-33111-60	グリッター-Wサテン6mm巾6.0ピンク	132
TO-33111-64	グリッター-Wサテン6mm巾6.4アンティークピンク	132
TO-33111-67	グリッター-Wサテン6mm巾6.7ワイン	132
TO-33111-80	グリッター-Wサテン6mm巾8.0ダークグレー	132
TO-33112-01	グリッター-Wサテン1.2mm巾0.1白	132
TO-33112-03	グリッター-Wサテン1.2mm巾0.3パンプキン	132
TO-33112-10	グリッター-Wサテン1.2mm巾1.0ライトブルー	132
TO-33112-15	グリッター-Wサテン1.2mm巾1.5ネイビー	132
TO-33112-16	グリッター-Wサテン1.2mm巾1.6グリーン	132
TO-33112-17	グリッター-Wサテン1.2mm巾1.7ブラック	132
TO-33112-20	グリッター-Wサテン1.2mm巾2.0マゼンタ	132

品番	品名	掲載ページ
TO-33112-24	グリッターWサテン12mm巾24サンドベージュ	132
TO-33112-25	グリッターWサテン12mm巾25ブラウン	132
TO-33112-27	グリッターWサテン12mm巾27ライトグリーン	132
TO-33112-47	グリッターWサテン12mm巾47レッド	132
TO-33112-56	グリッターWサテン12mm巾56アイボリー	132
TO-33112-60	グリッターWサテン12mm巾60ピンク	132
TO-33112-64	グリッターWサテン12mm巾64アンティークピンク	132
TO-33112-67	グリッターWサテン12mm巾67ワイン	132
TO-33112-80	グリッターWサテン12mm巾80ダークグレー	132
TO-37125-1	S.U.シュガーストライプ30巾1	133
TO-37125-2	S.U.シュガーストライプ30巾2	133
TO-37125-3	S.U.シュガーストライプ30巾3	133
TO-37125-4	S.U.シュガーストライプ30巾4	133
TO-37125-5	S.U.シュガーストライプ30巾5	133
TO-37125-6	S.U.シュガーストライプ30巾6	133
TO-37125-7	S.U.シュガーストライプ30巾7	133
TO-37125-8	S.U.シュガーストライプ30巾8	133
TO-37125-9	S.U.シュガーストライプ30巾9	133
TO-37125-10	S.U.シュガーストライプ30巾10	133
TO-37125-11	S.U.シュガーストライプ30巾11	133
TO-37125-12	S.U.シュガーストライプ30巾12	133
TO-41600-1	GR・プレーン細口 1	137
TO-41600-2	GR・プレーン細口 2	137
TO-41600-3	GR・プレーン細口 3	137
TO-41600-15	GR・プレーン細口 15	137
TO-41600-19	GR・プレーン細口 19	137
TO-41600-25	GR・プレーン細口 25	137
TO-41600-29	GR・プレーン細口 29	137
TO-41600-32	GR・プレーン細口 32	137
TO-41600-33	GR・プレーン細口 33	137
TO-41600-37	GR・プレーン細口 37	137
TO-41600-44	GR・プレーン細口 44	137
TO-41600-45	GR・プレーン細口 45	137
TO-41600-47	GR・プレーン細口 47	137
TO-41600-49	GR・プレーン細口 49	137
TO-41600-62	GR・プレーン細口 62	137
TO-41600-63	GR・プレーン細口 63	137
TO-41600-67	GR・プレーン細口 67	137
TO-60023	センチンス500mm巾	142
TO-60024	センチンス900mm巾	142
TO-60028	センチンス700mm巾	142
TO-60610-2	センチンスカラー 2 ピンク	142
TO-60610-3	センチンスカラー 3 オレンジ	142
TO-60610-4	センチンスカラー 4 グリーン	142
TO-60610-5	センチンスカラー 5 クリーム	142
TO-60610-6	センチンスカラー 6 ローズピンク	142
TO-60610-7	センチンスカラー 7 キヤメル	142
TO-65100-12	ジャーナル・グラシン 12	142
TO-65100-13	ジャーナル・グラシン 13	142
TO-65100-14	ジャーナル・グラシン 14	142
TO-65100-15	ジャーナル・グラシン 15	142
TO-65100-16	ジャーナル・グラシン 16	142
TO-65100-21	ジャーナル・グラシン 21	142
TO-65100-22	ジャーナル・グラシン 22	142
TO-65100-23	ジャーナル・グラシン 23	142
TO-65100-24	ジャーナル・グラシン 24	142
TO-65100-25	ジャーナル・グラシン 25	142
TO-65100-26	ジャーナル・グラシン 26	142
TO-67000-1	ちとせ雲籠1白	141
TO-67000-2	ちとせ雲籠2たんぽぽ	141
TO-67000-5	ちとせ雲籠5あか	141
TO-67000-15	ちとせ雲籠15くんじょう	141
TO-67000-18	ちとせ雲籠18らむね	141
TO-67000-25	ちとせ雲籠25つちいろ	141
TO-67000-26	ちとせ雲籠26びわ	141
TO-67000-27	ちとせ雲籠27わさび	141
TO-67000-29	ちとせ雲籠29よもぎ	141

品番	品名	掲載ページ
TO-67000-30	ちとせ雲籠30いちご	141
TO-67000-41	ちとせ雲籠41ふじいろ	141
TO-67000-44	ちとせ雲籠44なすび	141
TO-67000-53	ちとせ雲籠53赤わいん	141
TO-67000-60	ちとせ雲籠60ももいろ	141
TO-67000-62	ちとせ雲籠62ふかみどり	141
TO-67000-63	ちとせ雲籠63さくらいろ	141
TO-71200-1	ミスティカラース11 オレンジ/グリーン	140
TO-71200-2	ミスティカラース11 イエロー/ピンク	140
TO-71200-3	ミスティカラース11 ピンク/グリーン	140
TO-71200-7	ミスティカラース11 ブルー/グリーン	140
TO-71200-8	ミスティカラース11 ピンク/パープル	140
TO-71200-9	ミスティカラース11 ピンク/オレンジ	140
TO-71200-10	ミスティカラース11 レッド/イエロー	140
TO-71200-13	ミスティカラース11 ブルー/ピンク	140
TO-71200-15	ミスティカラース11 イエロー/オレンジ	140
TO-71200-16	ミスティカラース11 イエロー/グリーン	140
TO-71200-20	ミスティカラース11 ピンク/クリーム	140
TO-71200-21	ミスティカラース11 ワイン/ブラウン	140
TO-71200-22	ミスティカラース11 モス/ブルー	140
TO-71900-1	フラワーローヴ 1	140
TO-71900-2	フラワーローヴ 2	140
TO-71900-3	フラワーローヴ 3	140
TO-71900-5	フラワーローヴ 5	140
TO-71900-8	フラワーローヴ 8	140
TO-71900-10	フラワーローヴ 10	140
TO-71900-11	フラワーローヴ 11	140
TO-71900-16	フラワーローヴ 16	140
TO-71900-19	フラワーローヴ 19	140
TO-71900-20	フラワーローヴ 20	140
TO-71900-35	フラワーローヴ 35	140
TO-71900-36	フラワーローヴ 36	140
TO-71900-37	フラワーローヴ 37	140
TO-71900-41	フラワーローヴ 41	140
TO-71900-43	フラワーローヴ 43	140
TO-71900-45	フラワーローヴ 45	140
TO-71900-47	フラワーローヴ 47	140
TO-71900-49	フラワーローヴ 49	140
TO-71900-50	フラワーローヴ 50	140
TO-71900-60	フラワーローヴ 60	140
TO-71900-63	フラワーローヴ 63	140
TO-71900-66	フラワーローヴ 66	140
TO-71900-67	フラワーローヴ 67	140
TO-770-3	ローヴシート18 3	122
TO-770-5	ローヴシート18 5	122
TO-770-10	ローヴシート18 10	122
TO-770-11	ローヴシート18 11	122
TO-770-35	ローヴシート18 35	122
TO-770-36	ローヴシート18 36	122
TO-770-37	ローヴシート18 37	122
TO-770-43	ローヴシート18 43	122
TO-770-49	ローヴシート18 49	122
TO-770-50	ローヴシート18 50	122
TO-770-60	ローヴシート18 60	122
TO-770-63	ローヴシート18 63	122
TO-770-66	ローヴシート18 66	122
TO-770-67	ローヴシート18 67	122
TO-771-3	ローヴシート20 3	122
TO-771-5	ローヴシート20 5	122
TO-771-10	ローヴシート20 10	122
TO-771-11	ローヴシート20 11	122
TO-771-35	ローヴシート20 35	122
TO-771-36	ローヴシート20 36	122
TO-771-37	ローヴシート20 37	122
TO-771-43	ローヴシート20 43	122
TO-771-49	ローヴシート20 49	122
TO-771-50	ローヴシート20 50	122

品 番	品 名	掲載ページ
TO-771-60	ローヴシート20 60	122
TO-771-63	ローヴシート20 63	122
TO-771-66	ローヴシート20 66	122
TO-771-67	ローヴシート20 67	122
TO-772-3	ローヴシート22 3	122
TO-772-5	ローヴシート22 5	122
TO-772-10	ローヴシート22 10	122
TO-772-11	ローヴシート22 11	122
TO-772-35	ローヴシート22 35	122
TO-772-36	ローヴシート22 36	122
TO-772-37	ローヴシート22 37	122
TO-772-43	ローヴシート22 43	122
TO-772-49	ローヴシート22 49	122
TO-772-50	ローヴシート22 50	122
TO-772-60	ローヴシート22 60	122
TO-772-63	ローヴシート22 63	122
TO-772-66	ローヴシート22 66	122
TO-772-67	ローヴシート22 67	122
TO-773-3	ローヴシート30 3	122
TO-773-5	ローヴシート30 5	122
TO-773-10	ローヴシート30 10	122
TO-773-11	ローヴシート30 11	122
TO-773-35	ローヴシート30 35	122
TO-773-36	ローヴシート30 36	122
TO-773-37	ローヴシート30 37	122
TO-773-43	ローヴシート30 43	122
TO-773-49	ローヴシート30 49	122
TO-773-50	ローヴシート30 50	122
TO-773-60	ローヴシート30 60	122
TO-773-63	ローヴシート30 63	122
TO-773-66	ローヴシート30 66	122
TO-773-67	ローヴシート30 67	122
TO-85000-3	スティックカラータイ3(イエロー)	133
TO-85000-10	スティックカラータイ10(スカイブルー)	133
TO-85000-15	スティックカラータイ15(ブルー)	133
TO-85000-16	スティックカラータイ16(グリーン)	133
TO-85000-17	スティックカラータイ17(ブラック)	133
TO-85000-25	スティックカラータイ25(ブラウン)	133
TO-85000-27	スティックカラータイ27(イエローグリーン)	133
TO-85000-29	スティックカラータイ29(モスグリーン)	133
TO-85000-32	スティックカラータイ32(ライトブラウン)	133
TO-85000-37	スティックカラータイ37(オレンジ)	133
TO-85000-47	スティックカラータイ47(レッド)	133
TO-85000-50	スティックカラータイ50(オリーブグリーン)	133
TO-85000-63	スティックカラータイ63(ベビーピンク)	133
TO-85000-67	スティックカラータイ67(ワイン)	133
TO-86000-1	フラワーテープ12.5巾1グリーン(12巻入)	80
TO-86000-2	フラワーテープ12.5巾2ライトグリーン12巻入	80
TO-86000-3	フラワーテープ12.5巾3モスグリーン 12巻入	80
Y		
YOH-1	クラフト1号	115
YOH-3	クラフト3号	115
YOH-4	クラフト4号	115
YOH-193	スレッガーバッグ白マチ広M	115
YOH-194	スレッガーバッグ白マチ広L	115
YOH-198	スレッガーバッグ茶マチ広M	115
YOH-199	スレッガーバッグ茶マチ広L	115
YOH-203	クラフト平ひもバッグマチ広M	115
YOH-204	クラフト平ひもバッグマチ広L	115
YOH-280	無地フロストバッグS	118
YOH-280X	無地フロストバッグS 小口	118
YOH-281	無地フロストバッグM	118
YOH-281X	無地フロストバッグM 小口	118
YOH-282	無地フロストバッグL	118
YOH-282X	無地フロストバッグL 小口	118
YOH-283	無地フロストバッグLL	118
YOH-283X	無地フロストバッグLL 小口	118

品 番	品 名	掲載ページ
YOH-284	無地フロストバッグ M2	118
YOH-284X	無地フロストバッグ M2 小口	118
YOH-439	バイオマス96% レジ袋 S30	120
YOH-440	バイオマス96% レジ袋 M40	120
YOH-441	バイオマス25% レジ袋 SS25	120
YOH-442	バイオマス25% レジ袋 S30	120
YOH-443	バイオマス25% レジ袋 M40	120
YOH-444	バイオマス25% レジ袋 L45	120
YW-1	ワイン1本(クラフト)	111
YW-2	ワイン1本(ワイン)	111
YW-3	ワイン1本(グリーン)	111
YW-4	ワイン1本(マット赤)	111
YW-5	ワイン1本(マット黒)	111
YW-8	ワイン1本(マット紺)	111

別注デザインできます!

お客様に合わせた、オリジナルパッケージをお作りいたします。

箱・袋・シール・リボン・包装紙等、お客様のご要望や、中身に合わせた仕様でオリジナルパッケージをトータルでご提案いたします。社内で箱の形状作成からデザインまでおこない実製品に近いサンプルでご確認いただけます。



CAD



CAM



UVインクジェット

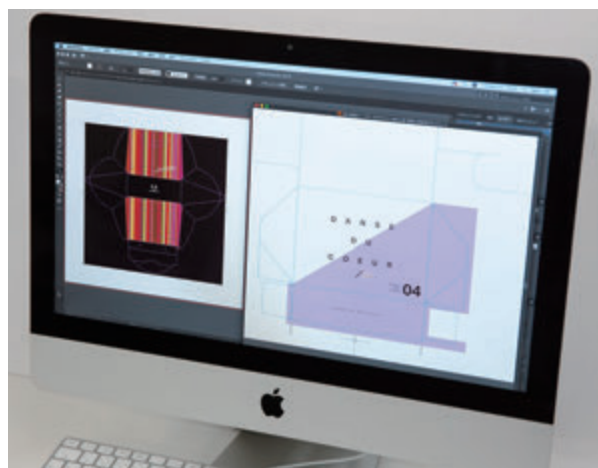

Mac

TYPE

1

セミオーダー・名入れ

本冊子に掲載されている商品の名入れおよび木型を使ったオリジナル製品の作成が可能です。

※印刷方法・ロット等、一部商品によっては対応できないものもございます。



材質・色の変更



名入れ箔押



オリジナルデザイン

TYPE

2

フルオーダー

サイズ、形状、色、素材、数量等、お客様のご要望にあわせて可能な限りでオリジナル製品をお作りいたします。

※詳細は、担当者までお問合せください。

■ 打合せから納品までの流れ



FRUITS

Package Catalog



さあ、あけよう「未来のワクワク」を
ヤマニパッケージ

www.yamani-p.com info@yamani-p.com  [yamanipackage](https://www.instagram.com/yamanipackage)

本 社 / 〒500-8650 岐阜県岐阜市清本町2丁目44番地
TEL 058-274-3111 (代) FAX 058-274-3117

東京支店 / 〒141-0032 東京都品川区大崎1-11-1 ゲートシティ大崎ウエストタワー 1F
TEL 03-5759-3385 (代) FAX 03-5759-3488

□大 阪 支 店 / 大阪府吹田市江坂町1-23-43 ファサード江坂ビル3F TEL 06-4861-7227 FAX 06-4861-0127
□東 濃 支 店 / 岐阜県土岐市泉町定林寺大洞28-1 TEL 0572-55-1221 FAX 0572-55-1247
□四 日 市 支 店 / 三重県四日市市西阿倉川上野326-1 TEL 059-332-8770 FAX 059-332-6487
□福 岡 支 店 / 福岡県福岡市東区多の津1-14-1 FRCビル9F TEL 092-710-6204 FAX 092-710-6205
□仙 台 支 店 / 宮城県仙台市若林区伊在3-10-5-103 TEL 022-781-5452 FAX 022-781-5456

通し番号	担当
3-4	

21.09.5,000.M